



**ΥΠΟΥΡΓΕΙΟ  
ΜΕΤΑΦΟΡΩΝ ΚΑΙ  
ΕΠΙΚΟΙΝΩΝΙΩΝ**



# **ΘΕΩΡΗΤΙΚΗ ΕΚΠΑΙΔΕΥΣΗ ΥΠΟΨΗΦΙΩΝ ΟΔΗΓΩΝ ΑΥΤΟΚΙΝΗΤΩΝ**





**ΥΠΟΥΡΓΕΙΟ  
ΜΕΤΑΦΟΡΩΝ ΚΑΙ  
ΕΠΙΚΟΙΝΩΝΙΩΝ**



1954

**ΙΔΡΥΜΑ ΕΥΓΕΝΙΑΔΟΥ**  
ΧΡΥΣΟΥΝ ΜΕΤΑΛΛΙΟΝ ΑΚΑΔΗΜΙΑΣ ΑΘΗΝΩΝ

## **ΣΥΓΓΡΑΦΕΙΣ**

### **ΕΥΑΓΓΕΛΟΣ Κ. ΒΑΣΙΛΑΚΟΣ**

Διπλ. Πολιτικός Μηχανικός Ε.Μ.Π.  
Συγκοινωνιολόγος (MSc)  
Επιστημονικός ερευνητής  
Πανεπιστημίου VUB Βρυξελλών.

### **ΑΡΓΥΡΙΟΣ Κ. ΒΕΡΟΓΚΟΣ**

Διπλ. Μηχανολόγος Μηχανικός Ε.Μ.Π.  
Διπλ. Ναυπηγός Μηχανολόγος  
Μηχανικός Ε.Μ.Π.

### **ΘΩΜΑΣ Γ. ΚΑΚΑΔΙΑΡΗΣ**

Έφορος Εκπαιδείσεως Μοτοσυκλετιστικής  
Ομοσπονδίας Ελλάδας (Μ.Ο.Τ.Ο.Ε.).

### **ΑΝΔΡΕΑΣ Γ. ΛΑΤΣΙΝΟΣ**

Διπλ. Μηχανολόγος Μηχανικός  
Πανεπιστημίου Νάπολης Ιταλίας.

### **ΝΙΚΟΛΑΟΣ Θ. ΠΟΡΙΩΤΗΣ**

Διπλ. Πολιτικός Μηχανικός Ε.Μ.Π.  
Συγκοινωνιολόγος

### **ΣΤΑΥΡΟΣ Ν. ΣΑΞΙΩΝΗΣ**

Πρόεδρος Πανελλήνιας Ομοσπονδίας  
Εκπαιδευτών, Επαγγελματιών Οδηγών  
Αυτοκινήτων (Π.Ο.Ε.Ε.Ο.Α.).

### **ΙΩΑΝΝΗΣ Β. ΤΣΟΥΦΗΣ**

Πτυχιούχος Ηλεκτρολόγος Α.Σ.Υ.Α  
Ειδικός Σύμβουλος Γενικού Γραμματέα ΥΜΕ.

Copyright © 1999

Απαγορεύεται η ολική ή μερική ανατύπωση του βιβλίου και των εικόνων με κάθε μέσο καθώς και η διασκευή, η προσαρμογή, η μετατροπή και η κυκλοφορία του. (Άρθρο 3 του ν. 2121/1993).

Α΄ ΕΚΔΟΣΗ 1999

ISBN 960-337-029-0



**ΥΠΟΥΡΓΕΙΟ  
ΜΕΤΑΦΟΡΩΝ ΚΑΙ  
ΕΠΙΚΟΙΝΩΝΙΩΝ**



# **ΘΕΩΡΗΤΙΚΗ ΕΚΠΑΙΔΕΥΣΗ ΥΠΟΨΗΦΙΩΝ ΟΔΗΓΩΝ ΑΥΤΟΚΙΝΗΤΩΝ**

ΑΘΗΝΑ  
1999





## ΠΡΟΛΟΓΟΣ ΥΠΟΥΡΓΕΙΟΥ ΜΕΤΑΦΟΡΩΝ ΚΑΙ ΕΠΙΚΟΙΝΩΝΙΩΝ

Στο πλαίσιο της εθνικής πολιτικής για την οδική ασφάλεια, που αποτελεί ουσιώδη συνιστώσα της ποιότητας ζωής και του πολιτισμού μας, το Υπουργείο Μεταφορών και Επικοινωνιών προωθεί μια συστηματική προσέγγιση στο θέμα, με δράσεις και μεθοδολογία που αφορούν:

- στη δομή
- στη λειτουργία
- στο θεσμικό πλαίσιο και κυρίως
- στο ανθρώπινο δυναμικό, δηλαδή τους υποψηφίους οδηγούς, ερασιτέχνες και επαγγελματίες.

Το ολοκληρωμένο αυτό πρόγραμμα βασίζεται σε μια σαφώς προσδιορισμένη συναίνεση όλων των πολιτών, αλλά και στην πεποίθηση ότι η προστασία της ζωής και της σωματικής ακεραιότητας των πολιτών, αποτελεί «αποστολή» για το Υπουργείο.

Στόχος μας είναι η διαμόρφωση ενός οδηγού άρτια εκπαιδευμένου με μια συνεχώς βελτιούμενη και επιστημονικά ελεγχόμενη διαδικασία μάθησης.

Μ' αυτήν την οπτική το Υπουργείο Μεταφορών και Επικοινωνιών δημιουργεί και καθιερώνει το εκπαιδευτικό υλικό που αποτελείται από μια σειρά βιβλίων-εγχειριδίων. Για τη συγγραφή των βιβλίων αυτών συνεργάστηκε μεθοδικά το κατάλληλο επιστημονικό προσωπικό με γνώσεις, πληροφορίες, εμπειρίες, αρχές, μεθόδους, τεχνικές και σύγχρονες προσεγγίσεις που καλύπτουν το δίπτυχο «οδηγός-όχημα».

Το εκπαιδευτικό αυτό υλικό αποκτά σημαντική αξία, αν λάβει κανείς υπόψη ότι μέχρι σήμερα δεν υπήρχε αντίστοιχη ελληνική βιβλιογραφία για το συγκεκριμένο αυτό αντικείμενο, ενώ η γνώση και η αφομοίωση της ύλης ήταν και είναι ουσιαστικά και τυπικά απαραίτητη στους υποψηφίους οδηγούς, αφού εξετάζονται σ' αυτήν κατά τις τεχνικές δοκιμασίες για την απόκτηση των αδειών οδήγησης.

Αξίζουν συγχαρητήρια στους συγγραφείς για την εκπόνηση των βιβλίων, που με τόσο επαγγελματισμό έφεραν εις πέρας, αλλά και στο Ίδρυμα Ευγενίδου το οποίο με την εμπειρία του στην συγγραφή και έκδοση διδακτικών βιβλίων, συνέτεινε στην αριότητα των εκδόσεων.

Το βιβλίο που έχετε στα χέρια σας αναφέρεται στα επιβατηγά αυτοκίνητα και ανήκει στη σειρά των βιβλίων για την «Θεωρητική εκπαίδευση υποψηφίων οδηγών». Στην ίδια σειρά ανήκουν και τα βιβλία:

1. Θεωρητική εκπαίδευση υποψηφίων οδηγών μοτοσυκλετών.

2. Θεωρητική εκπαίδευση υποψηφίων οδηγών φορτηγών.

3. Θεωρητική εκπαίδευση υποψηφίων οδηγών λεωφορείων.

Εκτός των πιο πάνω εγχειριδίων της σειράς «Θεωρητική εκπαίδευση υποψηφίων οδηγών» εκδίδονται από το Υπουργείο Μεταφορών και Επικοινωνιών και δύο άλλες σειρές εγχειριδίων, που απευθύνονται στους επαγγελματίες οδηγούς και αυτοκινητιστές. Αυτές αφορούν:

- Τους μεταφορείς επιβατών και εμπορευμάτων και
- τους μεταφορείς επικίνδυνων εμπορευμάτων.

Ειδικότερα για τους μεταφορείς επιβατών και εμπορευμάτων εκδίδονται τα βιβλία:

- Διοίκηση οδικών επιβατικών και εμπορευματικών μεταφορικών επιχειρήσεων.
- Εθνικές και διεθνείς οδικές επιβατικές μεταφορές.
- Εθνικές και διεθνείς οδικές εμπορευματικές μεταφορές,

ενώ για τους μεταφορείς των επικίνδυνων εμπορευμάτων εκδίδονται τα βιβλία:

- Οδική μεταφορά επικίνδυνων εμπορευμάτων - βασική εκπαίδευση.
- Οδική μεταφορά επικίνδυνων εμπορευμάτων - μεταφορές με βυτία.
- Οδική μεταφορά εκρηκτικών υλικών της κλάσεως 1.
- Οδική μεταφορά ραδιενεργών υλικών της κλάσεως 7.

Διαβάζοντας τα βιβλία αυτά προσεγγίζετε τη γνώση και τη θεωρία, που μαζί με την εμπειρία θα σας επιτρέψουν να αποκτήσετε τις βάσεις για άριστα τεχνική κατάρτιση αλλά και σωστή οδική συμπεριφορά, στοιχεία απαραίτητα για την προσαρμογή στη σύγχρονη πραγματικότητα οδήγησης και την αντιμετώπιση του προβλήματος των τροχαίων ατυχημάτων.

## ΠΡΟΛΟΓΟΣ ΙΔΡΥΜΑΤΟΣ ΕΥΓΕΝΙΔΟΥ

Ο Ευγένιος Ευγενίδης, ο ιδρυτής και χορηγός του «Ιδρύματος Ευγενίδου», πολύ νωρίς προέβλεψε και σχημάτισε την πεποίθηση ότι η άρτια κατάρτιση των τεχνικών μας, σε συνδυασμό με την εθνική αγωγή, θα ήταν αναγκαίος και αποφασιστικός παράγων για την πρόοδο του Έθνους μας.

Την πεποίθησή του αυτή ο Ευγενίδης εκδήλωσε με τη γενναιόφρονα πράξη ευεργεσίας, να κληροδοτήσει σεβαστό ποσό για τη σύσταση Ιδρύματος, που θα είχε ως σκοπό να συμβάλλει στην τεχνική εκπαίδευση των νέων της Ελλάδας.

Έτσι, το Φεβρουάριο του 1956 συνεστήθη το «Ίδρυμα Ευγενίδου», του οποίου τη διοίκηση ανέλαβε η αδελφή του Μαρ. Σίμου, σύμφωνα με την επιθυμία του διαθέτη. Το έργο του Ιδρύματος συνεχίζει από το 1981 ο κ. Νικόλαος Βερνίκος - Ευγενίδης.

Από το 1956 έως σήμερα η συμβολή του Ιδρύματος στην τεχνική και επαγγελματική εκπαίδευση πραγματοποιείται με διάφορες δραστηριότητες. Όμως απ' αυτές η σημαντικότερη, που εκκρίθη από την αρχή ως πρώτη ανάγκη, είναι η έκδοση βιβλίων για τους μαθητές των Τεχνικών και Επαγγελματικών Σχολών και Λυκείων.

Σε συνεργασία με το Υπουργείο Εθνικής Παιδείας και Θρησκευμάτων και το Υπουργείο Εμπορικής Ναυτιλίας, έχουν εκδοθεί έως τώρα εκατοντάδες τόμοι βιβλίων, που έχουν διανεμηθεί στους μαθητές σε πολλά εκατομμύρια αντίτυπα. Τα βιβλία αυτά κάλυπταν ή καλύπτουν ανάγκες των Κατωτέρων και Μέσων Τεχνικών Σχολών του Υπ. Παιδείας, των Σχολών του Οργανισμού Απασχολήσεως Εργατικού Δυναμικού (ΟΑΕΔ), των Τεχνικών και Επαγγελματικών Λυκείων, των Τεχνικών Σχολών των Τεχνικών Επαγγελματικών Εκπαιδευτηρίων, του Ενιαίου Λυκείου και των Δημοσίων Σχολών Εμπορικού Ναυτικού.

Μοναδική φροντίδα του Ιδρύματος σε αυτήν την εκδοτική του προσπάθεια ήταν και είναι η συγγραφή και έκδοση βιβλίων ποιότητας, από άποψη όχι μόνον επιστημονική, παιδαγωγική και γλωσσική, αλλά και ως προς την εμφάνιση, ώστε το βιβλίο να αγαπηθεί από τους μαθητές.

Ιδιαίτερη σημασία απέδωσε το Ίδρυμα από την αρχή στη γλωσσική διατύπωση των βιβλίων, γιατί πιστεύει ότι και τα τεχνικά βιβλία, όταν είναι γραμμένα σε γλώσσα σωστή και ομοιόμορφη, αλλά και κατάλληλη για τη στάθμη των χρηστών, μπορούν να συμβάλλουν στη γλωσσική τους κατάρτιση.

Έτσι, με απόφαση που ίσχυσε ήδη από το 1956, όλα τα βιβλία της Βιβλιοθήκης του Τεχνίτη, δηλαδή τα βιβλία για τις τότε Κατώτερες Τεχνικές Σχολές, όπως

αργότερα και για τις Σχολές του ΟΑΕΔ, ήταν γραμμένα σε γλώσσα δημοτική, με βάση τη γραμματική του Τριανταφυλλίδη, ενώ όλα τα άλλα βιβλία ήταν γραμμένα στην απλή καθαρεύουσα. Σήμερα ακολουθείται η γραμματική που διδάσκεται στα σχολεία της δευτεροβάθμιας εκπαίδευσης. Η γλωσσική επεξεργασία των βιβλίων ανατίθεται σε φιλόλογους συνεργάτες του Ιδρύματος και έτσι εξασφαλίζεται η ενιαία σύνταξη και ορολογία κάθε κατηγορίας βιβλίων του.

Η ποιότητα του χαρτιού, το είδος των τυπογραφικών στοιχείων, τα σωστά σχήματα, η καλαισθητή σελιδοποίηση, το εξώφυλλο και το μέγεθος του βιβλίου, περιλαμβάνονται και αυτά στις φροντίδες του Ιδρύματος και συμμετέχουν στη σωστή «λειτουργικότητα» των βιβλίων.

Το Ίδρυμα με ιδιαίτερη χαρά απεδέχθη την πρόταση του Υπουργείου Μεταφορών και Επικοινωνιών (ΥΜΕ) να αναλάβει την επιμέλεια και έκδοση 16 εγχειριδίων, των οποίων το περιεχόμενο απευθύνεται στους υποψήφιους οδηγούς και μεταφορείς και έχει συντεθεί από συγγραφείς, στους οποίους ανετέθη η συγγραφή από το ΥΜΕ. Έτσι με απόφαση του Υπουργού της 9.3.1998 ανετέθη στο Ίδρυμα Ευγενίδου το ως άνω έργο, ενώ στην επιτροπή εκδόσεων του Ιδρύματος προσετέθησαν 3 μέλη από το ΥΜΕ.

Το Ίδρυμα μετέχει στη δαπάνη των εκδόσεων αυτών προσφέροντας δωρεάν τον γλωσσικό και λοιπό έλεγχο των κειμένων, την στοιχειοθεσία, τις διορθώσεις και γενικώς όλη την προετοιμασία, που απαιτείται, μέχρι την εκτύπωση των βιβλίων και πιστεύει ότι και η νέα του αυτή προσπάθεια, με την ουσιαστική συνεργασία των εκπροσώπων του ΥΜΕ, θα στεφθεί με την ίδια, όπως μέχρι τώρα επιτυχία.

#### ΕΠΙΤΡΟΠΗ ΕΚΔΟΣΕΩΝ ΙΔΡΥΜΑΤΟΣ ΕΥΓΕΝΙΔΟΥ

**Μιχαήλ Αγγελόπουλος**, ομ. καθηγητής ΕΜΠ, Πρόεδρος.

**Αλέξανδρος Σταυρόπουλος**, ομ. καθηγητής Πανεπιστημίου Πειραιώς, Αντιπρόεδρος.

**Ιωάννης Τεγόπουλος**, ομ. καθηγητής ΕΜΠ.

**Δημήτριος Καλυβιώτης**, Γενικός Διευθυντής Μεταφορών ΥΜΕ.

**Ιωάννης Τσούφης**, Ειδικός Σύμβουλος Γενικού Γραμματέα ΥΜΕ.

**Μαίρη Κοτρωνιά**, Ειδικός Σύμβουλος του Υπουργού Μεταφορών και Επικοινωνιών.

Σύμβουλος εκδόσεων του Ιδρύματος **Κων. Α. Μανάφης**, καθηγ. Φιλ. Σχολής Παν/μίου Αθηνών.

Γραμματέας της Επιτροπής **Γεώργιος Ανδρεάκος**.



# ΕΙΣΑΓΩΓΗ

## *A. Η οδική ασφάλεια στην Ελλάδα.*

Από το πόρισμα της Διακομματικής Επιτροπής της Βουλής για την Οδική Ασφάλεια (1996), προκύπτουν τα εξής συγκλονιστικά στοιχεία, που επαναλαμβάνονται *κάθε έτος* τα τελευταία χρόνια με μικρές αυξομειώσεις:

- Σύνολο τροχαίων ατυχημάτων με σωματικές βλάβες (νεκροί, τραυματίες) 25.000 περίπου.
- Σύνολο νεκρών από τροχαία ατυχήματα 2.200 περίπου.
- Σύνολο τραυματιών από τροχαία ατυχήματα 32.000 περίπου.
- Βαριά τραυματισμένοι, 4.000 περίπου εκ των οποίων πολλοί μένουν ανάπηροι.
- Ετήσιο υλικό κόστος τροχαίων ατυχημάτων 115 δις. δρχ. τουλάχιστον.

Στατιστικώς το σύνολο των νεκρών από τροχαία ατυχήματα αναλύεται ως εξής:

- Το 51% είναι οδηγοί.
- Το 25% είναι επιβάτες.
- Το 24% είναι πεζοί.

Οι κυριότερες αιτίες θανατηφόρων τροχαίων ατυχημάτων είναι:

- Η έλλειψη σεβασμού προς βασικές διατάξεις του Κ.Ο.Κ. (παραβίαση προτεραιότητας, ερυθρού σηματοδότη, αντικανονικό προσέρασμα κλπ.).
- Η μη χρήση ζώνης ασφαλείας. Η χρήση της ζώνης ασφαλείας θα μείωνε κατά 1/6 τους νεκρούς, ενώ πολύ μικρότερες θα ήταν οι συνέπειες και στους τραυματίες.
- Η μη χρήση κράνους από τους δικυκλιστές.
- Η έλλειψη σεβασμού και η μη παραχώρηση προτεραιότητας στους πεζούς.
- Το αλκοόλ. Να σημειωθεί ότι το 40% περίπου των οδηγών, που ευθύνονται για τα θανατηφόρα τροχαία ατυχήματα, έχουν ποσοστό αλκοόλ στο αίμα περισσότερο από 0,5 γραμμάρια ανά λίτρο αίματος, δηλαδή πάνω από το ανώτερο επιτρεπόμενο όριο που προβλέπεται από τον Κώδικα Οδικής Κυκλοφορίας (Κ.Ο.Κ.).
- Η υπερβολική ταχύτητα.

***Γενικό συμπέρασμα: Κύρια αιτία των τροχαίων ατυχημάτων είναι η συμπεριφορά του οδηγού.***

Ακόμη και στις περιπτώσεις προκλήσεως ατυχήματος που οφείλεται σε μηχανική ακαταλληλότητα του οχήματος, υπεύθυνος είναι ο οδηγός αφού με ευθύνη και αμέλειά του ήταν σε άσχημη κατάσταση τα φρένα,

η ανάρτηση, τα ελαστικά κλπ.

Αλλά και στις περιπτώσεις προβληματικού οδοστρώματος ή ελλειπών σημάνσεως, ο οδηγός είναι εκείνος που οφείλει να προσαρμόζει την ταχύτητά του και να προβαίνει στους κατάλληλους χειρισμούς για να αποφύγει το ατύχημα, με το να ελέγχει κάθε στιγμή και έγκαιρα τον περιβάλλοντα χώρο (οδοστρώμα, σήμανση, σηματοδότηση, άλλους χρήστες οδού, εφαρμογή διατάξεων Κ.Ο.Κ.).

## ***B. Η εκπαίδευση.***

Τα τροχαία ατυχήματα στην Ελλάδα παρουσιάζουν, γενικά, αυξητική τάση επί σειρά ετών. Επειδή τα όρια της αστυνομείσεως ή της βελτιώσεως του οδοστρώματος και της τεχνικής καταστάσεως των αυτοκινήτων είναι περιορισμένα (είναι αδύνατον να υπάρχει τροχονόμος σε κάθε σταυροδρόμι κλπ.), το τροχαίο ατύχημα **πρέπει να καταπολεμηθεί με εκπαίδευση, επιμόρφωση και πληροφόρηση.**

Για την κυκλοφοριακή αγωγή, την καλύτερη κατάρτιση και εκπαίδευση των υποψηφίων οδηγών αλλά και των υπαρχόντων οδηγών το Υπουργείο Μεταφορών και Επικοινωνιών υλοποιεί ένα πρόγραμμα που περιλαμβάνει κυρίως:

1) Εφαρμογή νομοθεσίας εναρμονισμένης με τις αντίστοιχες Οδηγίες της Ευρωπαϊκής Ένώσεως (διαδικασίες και κριτήρια για τη θεωρητική και πρακτική εξέταση των υποψηφίων οδηγών).

2) Καθιέρωση ελάχιστου αριθμού μαθημάτων θεωρητικής και πρακτικής εκπαίδευσως των υποψηφίων οδηγών, πριν να συμμετάσχουν στις αντίστοιχες εξετάσεις.

3) Λειτουργία δημοσίων Ινστιτούτων Επαγγελματικής Καταρτίσεως (Ι.Ε.Κ.) ετήσιας φοιτήσεως, για τους υποψήφιους Εκπαιδευτές, καθιερώνοντας και δεύτερο στάδιο εξετάσεως για την απόκτηση της άδειας Εκπαιδευτή.

4) Λειτουργία Κέντρων και Σχολών Θεωρητικής Εκπαίδευσως Υποψηφίων Οδηγών, όπου θα γίνεται η διδασκαλία των βιβλίων-εγχειριδίων θεωρητικής εκπαίδευσως υποψηφίων οδηγών.

5) Διαρκή επιμόρφωση εκπαιδευτών και εξεταστών υποψηφίων οδηγών.

6) Τη συγγραφή του παρόντος βιβλίου «**Θεωρητική Εκπαίδευση Υποψηφίων Οδηγών Αυτοκινήτων**» από Ομάδα Εργασίας, η οποία στη σύνθεσή της περιλαμβάνει Συγκοινωνιολόγους, Διπλωματούχους Μηχανικούς, Πτυχιούχους Μηχανικούς και εκπροσώπους των Εκπαιδευτών υποψηφίων οδηγών και των Μοτοσυκλετιστών. Στόχος του βιβλίου είναι η παροχή γενικών γνώσεων σε κάθε υποψήφιο οδηγό, αλλά και σε κάθε πολίτη που έχει άδεια οδηγήσεως και επιθυμεί να επιβεβαιώσει και να βελτιώσει τις γνώσεις του για την ασφαλή οδήγηση. Το βιβλίο αυτό συμπληρώνεται από τρία ακόμη εγχειρίδια που απευθύνονται στους υποψήφιους για απόκτηση άδειας οδηγήσεως μοτοσυκλέτας, φορτηγού και λεωφορείου αντίστοιχα, δηλαδή:

α) Το Εγχειρίδιο Θεωρητικής Εκπαίδευσως Υποψηφίων Οδηγών Μοτοσυκλετών.

β) Το Εγχειρίδιο Θεωρητικής Εκπαίδευσως Υποψηφίων Οδηγών

Φορηγών.

γ) Το Εγχειρίδιο Θεωρητικής Εκπαίδευσης Υποψηφίων Οδηγών Λεωφορείων.

### ***Γ. Πριν αρχίσετε την εκπαίδευση οδηγήσεως.***

Σκόπιμο είναι, πριν αποφασίσετε να αρχίσετε την εκπαίδευση για να συμμετάσχετε σε εξετάσεις αποκτήσεως άδειας οδηγήσεως, να γνωρίζετε ορισμένα πράγματα, που είναι απαραίτητα να κάνετε, για να είστε νόμιμοι και να έχετε την καλύτερη δυνατή εκπαίδευση, όπως:

1) Η ελάχιστη ηλικία που πρέπει να έχετε για να καταθέσετε τα προβλεπόμενα δικαιολογητικά συμμετοχής στις εξετάσεις (θεωρητικές και πρακτικές) για την απόκτηση άδειας οδηγήσεως, ανάλογα με την επί μέρους κατηγορία ή υποκατηγορία είναι:

- Συμπληρωμένο το 16ο έτος ηλικίας, για την απόκτηση άδειας οδηγήσεως μοτοποδηλάτου μέχρι 50 cc.
- Συμπληρωμένο το 18ο έτος της ηλικίας για απόκτηση άδειας οδηγήσεως επιβατηγού αυτοκινήτου και φορηγού μέχρι 3,5 τόνους (κατηγορία Β) ή μοτοσυκλέτας κυβισμού μέχρι 125 cc (υποκατηγορία Α1).
- Συμπληρωμένο το 21ο έτος της ηλικίας (και άλλες τυπικές προϋποθέσεις) για απόκτηση επαγγελματικής άδειας οδηγήσεως ή μοτοσυκλέτας ανεξαρτήτως κυβισμού (κατηγορία Α). Ειδικά για τη μοτοσυκλέτα η απόκτηση άδειας κατηγορίας Α γίνεται και μετά τη συμπλήρωση του 20ου έτους της ηλικίας, αρκεί να κατέχει ο υποψήφιος, επί διετία, άδεια της υποκατηγορίας Α1.

2) Μέχρι την ημερομηνία που θα αποκτήσετε την άδεια οδηγήσεως, δεν επιτρέπεται να οδηγείτε. Σε αντίθετη περίπτωση ο Κ.Ο.Κ. προβλέπει αυστηρότατο χρηματικό πρόστιμο και στέρηση του δικαιώματος να αποκτήσετε άδεια οδηγήσεως τουλάχιστον για 3 χρόνια. Βέβαια δεν πρέπει να ξεχνάτε το γεγονός ότι οδηγώντας χωρίς νόμιμη άδεια οδηγήσεως, σε περίπτωση ατυχήματος, θα υποστείτε πολλές κυρώσεις, των οποίων η βαρύτητα θα εξαρτηθεί από την έκταση του ατυχήματος.

3) Η εξέταση για την απόκτηση άδειας οδηγήσεως χωρίζεται σε δύο μέρη:

- ***Γραπτή θεωρητική εξέταση.*** Για την επιτυχία σας σε αυτήν πρέπει να απαντήσετε σωστά σε ειδικό ερωτηματολόγιο με ερωτήσεις του παρόντος εγχειριδίου. Στην περίπτωση άδειας οδηγήσεως μοτοσυκλέτας πρέπει να απαντήσετε σωστά και σε δεύτερο ερωτηματολόγιο με ερωτήσεις του αντίστοιχου εγχειριδίου για τις μοτοσυκλέτες.
- ***Πρακτική εξέταση.*** Για να συμμετάσχετε στην πρακτική εξέταση, πρέπει να έχετε επιτύχει στη θεωρητική. Κατά την πρακτική εξέταση οδηγείτε το αυτοκίνητο ή τη μοτοσυκλέτα σύμφωνα με τις ειδικές ρυθμίσεις σχετικής Υπουργικής Αποφάσεως. Η εξέτασή σας διαρκεί τουλάχιστον 25 λεπτά της ώρας και με αυτήν ελέγχεται η ικανότητα οδηγήσεως, η επιτυχής πραγματοποίηση ειδικών δοκιμασιών, η γνώση του Κ.Ο.Κ., ο σεβασμός προς τους άλλους χρήστες του οδικού δικτύου, η αναγνώριση του περιβάλλοντος

χώρου και γενικά η δυνατότητά σας για ικανοποιητικό χειρισμό του οχήματος σε πραγματικές συνθήκες κυκλοφορίας και η ασφαλής οδήγηση.

4) Θα ήταν προτιμότερο, πριν ξεκινήσετε τα μαθήματα πρακτικής εκπαίδευσης (οδηγήσεως) να έχετε εκπαιδευθεί στη θεωρία και να κατέχετε επαρκώς τις διατάξεις του Κ.Ο.Κ. και τις ειδικές γνώσεις εφαρμογής και ασφαλούς οδήγησεως που το βιβλίο αυτό σας παρέχει. Στην εκμάθηση και εμπέδωση της ύλης του βιβλίου, συμβάλλει η επανάληψη στο διάβασμά του, η αξιοποίηση των σχημάτων, φωτογραφιών και επεξηγήσεων, καθώς και η μελέτη του Ερωτηματολογίου.

5) Τα θεωρητικά μαθήματα μπορείτε να τα παρακολουθήσετε σε Κέντρο Θεωρητικής Εκπαίδευσης ή σε Σχολή Οδηγών που έχει αντίστοιχη άδεια και τα πρακτικά μαθήματα με αδειούχο Εκπαιδευτή Υποψηφίων Οδηγών. Από τον εκπαιδευτή να ζητάτε την επίδειξη της άδειας Εκπαιδευτή που έχει αποκτήσει, τυχόν πιστοποιητικά επιμορφωτικών σεμιναρίων, τα οποία έχει παρακολουθήσει και να διαπιστώσετε την επάρκεια των εποπτικών μέσων που διαθέτει για τη θεωρητική σας κατάρτιση.

6) Όσο καλά και αν μελετήσετε αυτό το βιβλίο είναι σημαντικό, για την οδική ασφάλεια, η μελέτη και η εμπέδωση του Κ.Ο.Κ.

**Ο Κ.Ο.Κ. είναι ο ΟΔΗΓΟΣ για όλους τους χρήστες και το πολυτιμότερο βοήθημα για την ΟΔΙΚΗ ΑΣΦΑΛΕΙΑ.**



# ΜΕΡΟΣ ΠΡΩΤΟ

**Γνωριμία με το αυτοκίνητο,  
σήμανση, σηματοδότηση**

**Κεφάλαιο 1: Γνωριμία με το αυτοκίνητο**

**Κεφάλαιο 2: Η σήμανση και η σηματοδότηση**







# Γνωριμία με το αυτοκίνητο

Το κεφάλαιο αυτό δεν αποσκοπεί στο να σας καταστήσει μηχανικούς και επισκευαστές αυτοκινήτων, αλλά να σας ενημερώσει σε τέτοιο βαθμό, ώστε να μπορείτε να χειρίζεσθε το αυτοκίνητο κατάλληλα όταν οδηγείτε, να μπορείτε να επικοινωνείτε σωστά με το συνεργείο σας και να μπορείτε να προβαίνετε στις αναγκαίες ενέργειες ελέγχου των βασικών οργάνων του αυτοκινήτου σας, κατά το διάστημα που το κυκλοφορείτε.

## 1.1 Ποδομοχλοί (πεντάλ) επιταχύνσεως (γκάζι), πεδήσεως (φρένο), συμπλέξεως (ντεμπραγιάζ).

Είναι οι τρεις ποδομοχλοί που βρίσκονται κάτω από το τιμόνι και μπροστά από το κάθισμα του οδηγού, σε θέση ώστε ο χειρισμός τους να γίνεται με τα πόδια (σχ. 1.1).

Η θέση που βρίσκονται οι τρεις αυτοί βασικοί ποδομοχλοί, είναι:

- Ο ποδομοχλός επιταχύνσεως (γκάζι) στα δεξιά.
- Ο ποδομοχλός πεδήσεως (ποδόφρενο) στη μέση.
- Ο ποδομοχλός συμπλέξεως (ντεμπραγιάζ) στα αριστερά.

Στα αυτοκίνητα με αυτόματο κιβώτιο ταχυτήτων και στα αυτοκίνητα με αυτόματο συμπλέκτη οι ποδομοχλοί είναι μόνο δύο (λείπει ο συμπλέκτης).

### α) Ο ποδομοχλός επιταχύνσεως (γκάζι).

Με την ονομασία «γκάζι» θα ονομάζεται στο βιβλίο αυτό ο ποδομοχλός επιταχύνσεως, αφού αυτή είναι και η συνηθισμένη ονομασία του.

Τον ποδομοχλό αυτόν τον **χειρίζεσθε με το δεξί σας πόδι** και ρυθμίζετε την ταχύτητα του αυτοκινήτου. Όσο πιο πολύ πιέζετε το γκάζι, τόσο πιο γρήγορα λειτουργεί ο κινητήρας και – σε θέση συμπλέξεως – τόσο πιο γρήγορα τρέχει το αυτοκίνητο.

Όταν αφήνετε το γκάζι, ο κινητήρας λειτουργεί

πιο αργά και – σε θέση συμπλέξεως – το αυτοκίνητο μειώνει την ταχύτητά του. Ο ποδομοχλός αυτός είναι πολύ ευαίσθητος και μία απαλή πίεση ή ελάττωση της πίεσεως φέρνει τα επιθυμητά αποτελέσματα της αυξήσεως ή μειώσεως της ταχύτητας αντίστοιχα.

Πρέπει να αποκτήσετε την ικανότητα να χρησιμοποιείτε αυτόν τον ποδομοχλό ομαλά **και είναι προτιμότερο να συνηθίσετε να τον χειρίζεσθε ακουμπώντας το τακούνι σας στο δάπεδο και χρησιμοποιώντας το πάνω μέρος του πέλματός σας για να τον πιέζετε.**

### β) Ο ποδομοχλός πεδήσεως (ποδόφρενο).

Το ποδόφρενο είναι ο ποδομοχλός, που βρίσκεται στο μέσον. Τον χειρίζεσθε **μόνο με το δεξί σας πόδι**, για να επιβραδύνετε την κίνηση του αυτοκινήτου σας. Αυτόνοητο είναι ότι, όταν με το δεξί σας πόδι πιέζετε το ποδόφρενο, δεν πατάτε ταυτόχρονα και το γκάζι. Δεν πρέπει να πατάτε απότομα το ποδόφρενο, αλλά προοδευτικά μέχρι να σταματήσει το αυτοκίνητο, εκτός βέβαια από περίπτωση έκτακτης ανάγκης, προκειμένου να αποφύγετε τροχαίο ατύχημα.

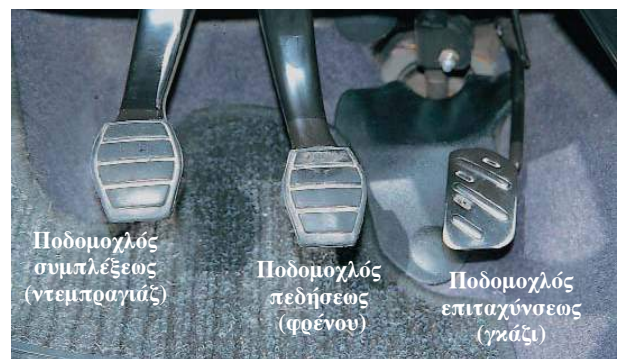

Σχ. 1.1  
Ποδομοχλοί.

Όταν πιέζετε το ποδόφρενο, τότε τα φώτα πεδήσεως (δύο ή τρία κόκκινα φώτα) πρέπει οπωσδήποτε να ανάβουν στο πίσω μέρος του αυτοκινήτου, για να πληροφορούνται οι άλλοι χρήστες του δρόμου για την επιβράδυνσή σας (φρενάρισμα).

Επειδή η ασφάλειά σας εξαρτάται από την κατάσταση των φρένων του οχήματός σας, πρέπει να τα ελέγχετε συχνά και να ανανεώνετε τακτικά το σχετικό υγρό. Για να διαπιστώνετε τις βλάβες στα φρένα του αυτοκινήτου σας υπάρχει ειδικός φωτεινός δείκτης στον πίνακα οργάνων του, που ανάβει (φωτίζεται) σε περίπτωση βλάβης (βλ. παράγρ. 1.4). Να θυμάστε ότι, εάν το ποδόφρενο υποχωρεί πάρα πολύ εύκολα, όταν τον πιέζετε, ή όταν το αυτοκίνητο παρεκκλίνει προς τα δεξιά ή τα αριστερά όταν φρενάρετε, τότε είναι πολύ πιθανό τα φρένα σας να είναι φθαρμένα.

γ) *Ο ποδομοχλός συμπλέξεως (ντεμπραγιάς).*

Ο συμπλέκτης είναι ο ποδομοχλός που βρίσκεται αριστερά. **Τον χειρίζεσθε μόνο με το αριστερό σας πόδι.** Χρησιμοποιείται στο ξεκίνημα του αυτοκινήτου, για την αλλαγή ταχύτητας και για να σταματά το αυτοκίνητο όταν πατάτε το φρένο, χωρίς να σβήσει ο κινητήρας.

Όταν ασκούμε πίεση στον ποδομοχλό του συμπλέκτη (πάτημα προς τα κάτω), ο συμπλέκτης αποσυνδέει τον κινητήρα από το κιβώτιο ταχυτήτων [θέση αποσυμπλέξεως (σχ. 1.2)].

Όταν δεν ασκούμε πίεση στον ποδομοχλό του συμπλέκτη, τότε ο συμπλέκτης ενώνει τον κινητήρα με το κιβώτιο ταχυτήτων [θέση συμπλέξεως (σχ. 1.3)].

Για να «βάλετε» ή να «βγάλετε» μία ταχύτητα στο αυτοκίνητό σας, πρέπει να γίνουν συντονισμένες κινήσεις χρήσεως του συμπλέκτη, του μοχλού ταχυτήτων και του γκαζιού· αυτά θα τα διδαχθείτε στην πρακτική εκπαίδευση.

Δεν πρέπει να ξεχνάτε ότι επειδή ο συμπλέκτης επαναφέρεται από ένα ισχυρό ελατήριο επαναφοράς, όταν πρέπει να ελευθερώσετε τον συμπλέκτη, να το κάνετε αργά και ομαλά. Όταν δε το αυτοκίνητο κινείται, αφήνετε πλήρως τον συμπλέκτη, μέχρι να χρειασθεί αλλαγή ταχύτητας.

Όπως και στον ποδομοχλό επιταχύνσεως, έτσι και σε αυτόν του συμπλέκτη, **για να επιτυγχάνετε τον ομαλό χειρισμό, είναι καλύτερο να ακουμπάτε**

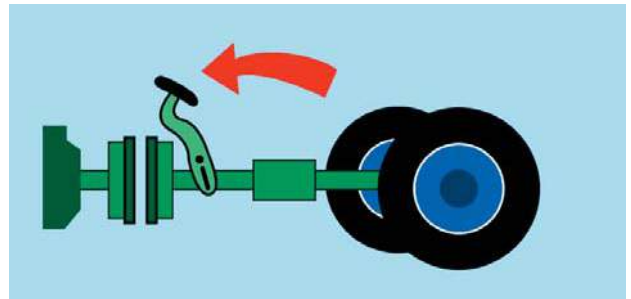

Σχ. 1.2  
Θέση αποσυμπλέξεως.

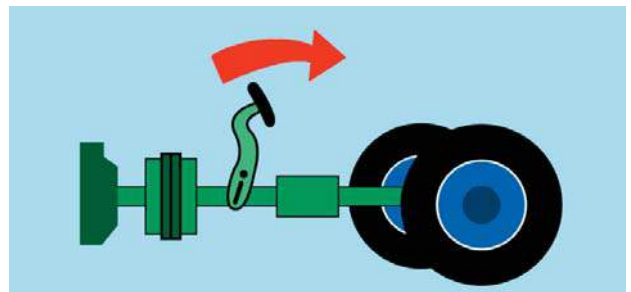

Σχ. 1.3  
Θέση συμπλέξεως.

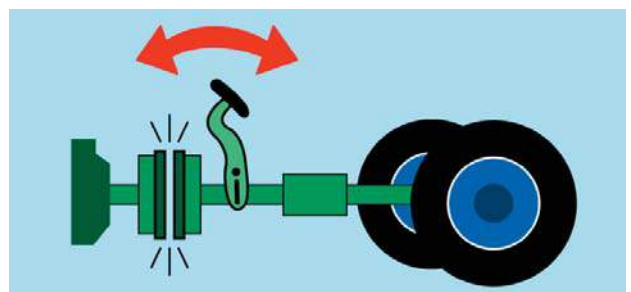

Σχ. 1.4  
Θέση «πατιναρίσματος».

**το τακούνι σας στο δάπεδο και να χρησιμοποιείτε το επάνω μέρος του πέλματός σας.** Συνηθίστε, πάντως, κατά τη διαδρομή σας, και μεταξύ αλλαγών ταχυτήτων (όταν αυτές δεν είναι συχνές) αντί να έχετε το πόδι σας συνεχώς επάνω από τον ποδομοχλό, να το ακουμπάτε στο δάπεδο αριστερά του.

Κατά την πρακτική σας εκπαίδευση θα διδαχθείτε επίσης και την περίπτωση «πατιναρίσματος» (πατώντας ελαφρά το γκαζί και αυξομειώνοντας την πίεση στο συμπλέκτη σε θέσεις συμπλέξεως-αποσυμπλέξεως), που θα μπορείτε να χρησιμοποιείτε για ελιγμούς με μικρή ταχύτητα, όπως για παράδειγμα κατά τη στάθμευση (σχ. 1.4).

## 1.2 Άλλοι μηχανισμοί του αυτοκινήτου.

### α) Το μηχανικό κιβώτιο ταχυτήτων.

Το **μηχανικό κιβώτιο ταχυτήτων** (σχ. 1.5) συνδέει τον κινητήρα με τους τροχούς και περιλαμβάνει κυρίως:

- Έναν πρωτεύοντα άξονα, που συνδέεται με τον κινητήρα μέσω του συμπλέκτη.
- Ένα δευτερεύοντα άξονα, που συνδέεται με τους κινητήριους τροχούς.
- Έναν ενδιάμεσο άξονα πάντοτε σε σύνδεση με τον πρωτεύοντα.

Ο **μοχλός ταχυτήτων** (σχ. 1.6) επιτρέπει την αλλαγή των ταχυτήτων και χρησιμοποιείται πάντοτε μαζί με το συμπλέκτη. Κάθε αυτοκίνητο έχει σχεδιαστεί να δέχεται έναν αριθμό ταχυτήτων, συνήθως 5 ή 4 για την προς τα εμπρός κίνηση και μία για την όπισθεν. Η 1η και η 2η ταχύτητα σας βοηθούν να αναπτύξετε χαμηλή ταχύτητα με μεγάλη ροπή (ώθηση), για παράδειγμα τις χρησιμοποιείτε όταν ανεβαίνετε μιαν ανηφόρα: οι 3η, 4η και 5η αναπτύσσουν υψηλή ταχύτητα με μειωμένη ροπή (ώθηση). Όταν ξεκινά το αυτοκίνητο, πρέπει να βάζετε την 1η ταχύτητα και όταν τεθεί σε κίνηση ανεβάζετε προοδευτικά τις ταχύτητες 2η, 3η κλπ., ανάλογα με τις συνθήκες κυκλοφορίας και την ταχύτητα που επιτρέπεται να αναπτύσσει το αυτοκίνητό σας. Όταν δεν υπάρχει επιλεγμένη ταχύτητα στο κιβώτιο, ο μοχλός βρίσκεται στο νεκρό σημείο (νεκρά) οπότε δεν μεταφέρεται ισχύς από τον κινητήρα στους τροχούς.

Η επιβράδυνση γίνεται με παρόμοιες κινήσεις.

**Πρέπει πάντοτε να συνδυάζετε την ταχύτητα του κιβωτίου ταχυτήτων με την ταχύτητα του αυτοκινήτου, έτσι ώστε, αν θελήσετε να επιταχύνετε ξανά, ο κινητήρας να έχει την κατάλληλη ισχύ για να το κάνει.**

Τα αυτοκίνητα συνήθως είναι εξοπλισμένα με **στροφόμετρο**, ένα όργανο στον πίνακα οργάνων (ταμπλό) που δείχνει τις στροφές του κινητήρα (σχ. 1.7). Αν το συμβουλευέσθε έστω και με μια ματιά, σας βοηθά να αποφασίσετε για την σχέση που θα επιλέξετε στο κιβώτιο ταχυτήτων. Επειδή όμως υπάρχει κίνδυνος η παρατεταμένη παρατήρηση του στροφομέτρου να αποσπάσει την προσοχή σας από το δρόμο, θα πρέπει να συνηθίσετε να εντοπίζετε

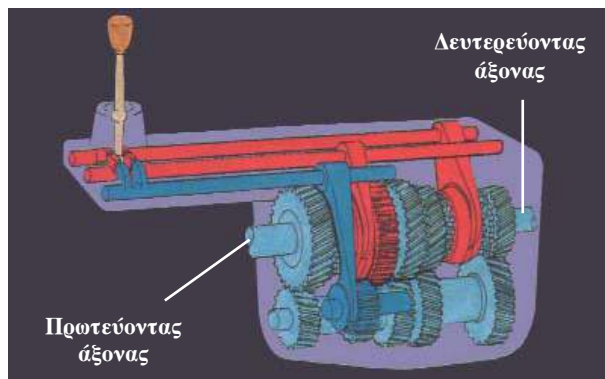

Σχ. 1.5  
Μηχανικό κιβώτιο ταχυτήτων.



Σχ. 1.6  
Μοχλός ταχυτήτων.



Σχ. 1.7  
Στροφόμετρο.

πότε πρέπει να αλλάξετε ταχύτητα. Αυτό γίνεται και με την απόκτηση εμπειρίας για να αντιλαμβάνεσθε, αν οι στροφές του κινητήρα είναι οι κατάλληλες για την ταχύτητα με την οποία κινείται το αυτοκίνητό σας κάθε στιγμή, χρησιμοποιώντας την ακοή σας. Όταν μιλάμε για χρήση της ακοής εννοούμε πως **αν η**



**λειτουργία του κινητήρα είναι σε πολύ υψηλές στροφές και θορυβώδης, τότε πρέπει να βάλετε την αμέσως μεγαλύτερη ταχύτητα, ενώ, αντίθετα, αν είναι σε πολύ χαμηλές στροφές ή ο κινητήρας «σκορτσάρει» τότε πρέπει να κατεβάσετε ταχύτητα.**

Όσοι έχουν προβλήματα ακοής, πρέπει να μάθουν από το βιβλίο του αυτοκινήτου τους τις περιοχές των ταχυτήτων για κάθε ταχύτητα του κιβωτίου· για παράδειγμα από 20 km/h ως 50 km/h πρέπει να έχουν 2η ταχύτητα. Επίσης πρέπει να τοποθετήσουν στο αυτοκίνητό τους ένα στροφόμετρο (αν δεν υπάρχει).

### *Επισημάνσεις.*

1) Η σωστά προσαρμοσμένη ταχύτητα του κιβωτίου, σε σχέση με την ταχύτητα κινήσεως του αυτοκινήτου, προφυλάσσει τον κινητήρα από φθορές και μειώνει την κατανάλωση βενζίνης και τις εκπομπές καυσαερίων.

2) Επειδή όταν οδηγείτε πρέπει να κοιτάτε πάντα μπροστά στο δρόμο και γενικά στον περιβάλλοντα χώρο, όπου κινείσθε, πρέπει να εξασκηθείτε να χειρίζεσθε το μοχλό ταχυτήτων στις διάφορες θέσεις χωρίς να τον κοιτάτε καθώς επίσης και να αντιλαμβάνεσθε με το χέρι σας ποια ταχύτητα υπάρχει κάθε φορά στο κιβώτιο. Όταν ο μοχλός είναι στο νεκρό σημείο (δηλ. χωρίς καμιά ταχύτητα) μπορείτε να το αντιληφθείτε, διότι μπορείτε με μικρή πίεση να μετακινήσετε τον μοχλό αριστερά - δεξιά (σχ. 1.8).

3) Όταν θέλετε να ξεκινήσετε το αυτοκίνητο, πιέζετε ως το τέλος τον ποδομοχλό του συμπλέκτη ελευθερώνοντας εντελώς τον ποδομοχλό του

γκαζιού (αν χρειάζεται πατάτε τον ποδομοχλό του φρένου με το δεξί πόδι), βάζετε την πρώτη ταχύτητα, πατάτε ελαφρά τον ποδομοχλό του γκαζιού, αφήνετε προοδευτικά τον συμπλέκτη και επιταχύνετε ομαλά το αυτοκίνητο.

4) Πριν οδηγήσετε ένα όχημα για πρώτη φορά, ελέγξτε τον αριθμό ταχυτήτων και τη διάταξη του κιβωτίου, με τη βοήθεια του σχήματος που υπάρχει επάνω στο μοχλό ταχυτήτων.

5) Στα αυτοκίνητα με αυτόματο κιβώτιο ταχυτήτων οι αλλαγές σχέσεως στο κιβώτιο γίνονται χωρίς τη χρήση συμπλέκτη.

6) Να αποφεύγετε να οδηγείτε με στροφές του κινητήρα τόσο υψηλές, ώστε ο δείκτης να βρίσκεται στην κόκκινη ζώνη του στροφομέτρου.

### *β) Το χειρόφρενο.*

Το χειρόφρενο χρησιμοποιείται για να ασφαλίζει το όχημα έναντι κυλίσεως· χρησιμοποιείται πάντοτε πριν εγκαταλείψετε το αυτοκίνητο, όταν αυτό έχει σταματήσει. Συνήθως βρίσκεται στο δεξί μέρος του καθίσματος του οδηγού. Κατά κανόνα επενεργεί μόνο στους πίσω τροχούς του αυτοκινήτου.

Για να ανεβάσετε (δέσετε) το χειρόφρενο, τραβήξτε το μοχλό αποφασιστικά προς τα επάνω χωρίς να πατήσετε το κουμπί που βρίσκετε στην κορυφή της χειρολαβής του (σχ. 1.9). Μπορείτε βέβαια να δέσετε το χειρόφρενο και με πατημένο το κουμπί. Στην περίπτωση αυτή, όταν έχετε ανεβάσει το μοχλό στο επιθυμητό σημείο, πρέπει να ελευθερώσετε το κουμπί πριν αφήσετε το μοχλό. Για να το λύσετε πρέπει να τραβήξετε ελαφρά προς τα επάνω το χειρόφρενο και



**Σχ. 1.8**

*Τρόπος χειρισμού μοχλού ταχυτήτων.*



**Σχ. 1.9**

*Δέσιμο χειροφρένου.*



πιέζοντας το κουμπί προς τα μέσα να κατεβάσετε τον μοχλό τελείως (σχ. 1.10).

### γ) Το τιμόνι.

Το τιμόνι δεν χρειάζεται συστάσεις. Συστάσεις χρειάζονται για τον τρόπο που θα το κρατάτε. Κρατήστε το λοιπόν και οδηγήστε, όπως παρουσιάζεται στο σχήμα 1.11, δηλαδή με τα χέρια σας τοποθετημένα επάνω στο τιμόνι έτσι, ώστε οι παλάμες σας να σχηματίζουν, όπως οι δείκτες σε ένα κυκλικό ρολόι, κάποια ώρα μεταξύ των «9.15 και 10.10». Η θέση αυτή σας παρέχει μεγαλύτερη ασφάλεια και σταθερότητα χειρισμού του τιμονιού.

Ο πλέον εύχρηστος και ασφαλής τρόπος, για να κρατάτε το τιμόνι, είναι οι παλάμες να ακουμπούν σε αυτό, τα δάκτυλα να βρίσκονται γύρω του και οι αντίχειρες στην επάνω μεριά χωρίς να το σφίγγουν.

### Προσοχή.

- Προσαρμόστε το κάθισμά σας έτσι, ώστε να έχετε τη σωστή απόσταση από το τιμόνι (όχι πολύ τεντωμένα χέρια – πόδια ελαφρώς λυγισμένα) (σχ. 1.12).
- Πολλά οχήματα είναι εξοπλισμένα με ένα ρυθμιστή τιμονιού, ο οποίος επιτρέπει προσαρμογή της θέσεώς του ανάλογα με το μήκος των χεριών σας και το ύψος σας.

### δ) Η κόρνα.

Όποια κι αν είναι η θέση της μπορείτε να τη χρησιμοποιείτε εύκολα, χωρίς να αφήσετε το τιμόνι. Επάνω στο αντίστοιχο χειριστήριο η κόρνα συμβολίζεται με το σύμβολο:



Ένδειξη κόρνας.

### ε) Οδηγώντας σε στροφές.

Ανάλογα με τη μορφή της στροφής στρίβουμε πολύ ή λίγο το τιμόνι. Σε μια κλειστή στροφή η αλληλοεπικάλυψη του ενός χεριού με το άλλο θα σας δώσει τη δυνατότητα να στρίψετε πολλές φορές το τιμόνι. Ο εκπαιδευτής σας θα σας μάθει αυτήν την κίνηση την ώρα της οδηγήσεως.



Σχ. 1.10  
Λύσιμο χειροφρένου.



Σχ. 1.11  
Ορθό κράτημα τιμονιού.



Σχ. 1.12  
Σωστή θέση οδηγήσεως.

Σε μια μικρή καμπύλη (π.χ στα δεξιά) και για στροφή του τιμονιού κατά το 1/4 χωρίς αλληλοεπικάλυψη των χεριών ενεργείτε ως εξής:

- Η δεξιά σας παλάμη αφήνει τη θέση «9.15» και πιάνει το πάνω μέρος του τιμονιού [σχ. 1.13(α)].
- Η αριστερή σας παλάμη χαλαρώνει ώστε να στρίψει το τιμόνι [σχ. 1.13(β)].
- Η δεξιά σας παλάμη τραβάει το τιμόνι προς τη θέση «9.15» για να στρίψει [σχ. 1.13(γ)].

### 1.3 Ο πίνακας οργάνων του αυτοκινήτου σας.

Στον πίνακα οργάνων (ταμπλό) κάθε αυτοκινήτου είναι τοποθετημένα ορισμένα όργανα ενδείξεων (δείκτες) ή μετρήσεων (μετρητές) που σας επιτρέπουν να ελέγχετε τη λειτουργία του αυτοκινήτου σας ή αξιοποιούνται για χρήσιμες πληροφορίες (προγραμματισμένη συντήρηση, ποσότητα καυσίμου στη δεξαμενή καυσίμων κλπ.).

Στο σχήμα 1.14 παρουσιάζεται ένας πίνακας οργάνων με τα κυριότερα όργανα, με τα οποία είναι εξοπλισμένο το αυτοκίνητό σας. Αυτά είναι:

- Το **ταχύμετρο**, που σας επιτρέπει να ελέγχετε την ταχύτητα του αυτοκινήτου σας.
- Το **στροφόμετρο**, που σας δείχνει τις στροφές του κινητήρα.
- Ο **χιλιομετρητής**, που σας δίνει τη δυνατότητα να τηρείτε την προγραμματισμένη συντήρηση του οχήματός σας, σύμφωνα με τα χιλιόμετρα που έχετε διανύσει.
- Ένας **δεύτερος χιλιομετρητής**, (που έχετε τη δυνατότητα να μηδενίζετε) σας επιτρέπει να υπολογίζετε την κατανάλωση καυσίμων ανά χιλιόμετρο, συγκεκριμένη διαδρομή, αλλαγή λαδιών κλπ.
- **Δείκτης θερμοκρασίας** του κινητήρα.
- **Δείκτης ποσότητας καυσίμου** στη δεξαμενή καυσίμου.

#### Προσοχή.

Φροντίστε να μάθετε τα όργανα του πίνακα του αυτοκινήτου σας (από το βιβλίο κατασκευαστή κλπ.) και αξιοποιήστε το σκοπό για τον οποίο αυτά υπάρχουν.

### 1.4 Όργανα φωτεινών ενδείξεων.

Ο πίνακας οργάνων του αυτοκινήτου είναι εφοδιασμένος με φωτεινές ενδείξεις, που παρέχουν χρήσιμες πληροφορίες για τη χρήση του



(α)



(β)



(γ)

Σχ. 1.13

Διαδοχικές κινήσεις για πραγματοποίηση μικρής στροφής προς τα δεξιά.



Σχ. 1.14

Πίνακας οργάνων του αυτοκινήτου.



αυτοκινήτου, την πρόληψη σημαντικών βλαβών κλπ. Επιβάλλεται λοιπόν η πλήρης ενημέρωσή σας για κάθε φωτεινή ένδειξη του πίνακα.

Έτσι αν ανάβει κάποια από τις παρακάτω φωτεινές ενδείξεις (συνήθως κόκκινη) θα σημαίνει:



Δεμένο χειρόφρενο ή πρόβλημα φρένων (φθορά επιφανειών τριβής, χαμηλή στάθμη υγρών).



Χαμηλή πίεση λαδιού.



Υπερβολικά υψηλή θερμοκρασία στο υγρό ψύξεως του κινητήρα, λόγω υπερθερμάνσεως του κινητήρα.



Δεν φορτίζεται ο συσσωρευτής (μπαταρία).

Υπάρχουν και άλλες φωτεινές ενδείξεις, οι οποίες σας παρέχουν χρήσιμες πληροφορίες για χειρισμούς και ενέργειες, που πρέπει να κάνετε κατά την οδήγηση. Οι ενδείξεις αυτές έχουν διάφορα χρώματα (φροντίστε να τις μάθετε από το βιβλίο του κατασκευαστή του αυτοκινήτου σας καθώς και τι σημαίνουν οι παραστάσεις που εικονίζουν). Οι πληροφορίες που παρέχονται από τις φωτεινές ενδείξεις παρουσιάζονται ενδεικτικά παρακάτω και είναι:



Υπερβολικά χαμηλή στάθμη καυσίμων.



Προθέρμανση πετρελαιοκινητήρα.



Δείκτης για ξεπάγωμα πίσω τζαμιού (υαλοπίνακα).



Δείκτης φώτων έκτακτης ανάγκης (αλάρι).



Δείκτης λειτουργίας δεικτών κατεθύνσεως (φλας).



Δείκτης φώτων θέσεως.



Δείκτης φώτων διασταυρώσεως (μεσαία).



Δείκτης φώτων πορείας (μεγάλα).



Δείκτης εμπρός φώτων ομίχλης.

### Προσοχή.

Διαβάστε και μελετήστε με ιδιαίτερη προσοχή τις πληροφορίες για τον πίνακα οργάνων του αυτοκινήτου σας και προσπαθήστε να τις αξιοποιείτε κάθε φορά.

- Αν δεν γνωρίζετε ή δεν θυμάστε το μήνυμα των φωτεινών ενδείξεων, ξαναδιαβάστε το βιβλίο του κατασκευαστή και σχηματίστε έναν εύχρηστο πίνακα. Φυλάξτε τον μαζί με την άδεια κυκλοφορίας στο αυτοκίνητό σας (για να τον χρησιμοποιείτε όποτε σας χρειάζεται).
- Όταν έχετε αναμμένα τα φώτα διασταυρώσεως (μεσαία φώτα) ανάβει πράσινη φωτεινή ένδειξη στον πίνακα οργάνων, ενώ αν έχετε αναμμένα τα φώτα πορείας (μεγάλα) ανάβει κυανή φωτεινή ένδειξη.
- Αν θέλετε να προειδοποιήσετε τους άλλους χρήστες της οδού με τα φώτα πορείας, χρησιμοποιήστε εναλλάξ και με γρήγορη κίνηση το ανάλογο χειριστήριο φώτων του αυτοκινήτου σας (σχ. 1.15).



Σχ. 1.15  
Χειριστήριο φώτων.

### Δείκτες αλλαγής κατευθύνσεως (φλας).

- Η θέση προς την οποία θέτετε τους δείκτες αλλαγής κατευθύνσεως (φλας) του αυτοκινήτου σας ταυτίζεται με αυτήν προς την οποία στρίβετε το τιμόνι σας.
- Πριν στρίψετε, πατήστε τον αντίστοιχο δείκτη. Ο δείκτης επανέρχεται αυτόματα (σβήνει) μόλις ευθυγραμμίσετε το τιμόνι. Εάν αυτό δεν συμβεί (π.χ. σε μικρή στροφή) τον επαναφέρετε στην κανονική του θέση με το χέρι σας. Ομοίως, αν σβήσει πιο γρήγορα απ' όσο πρέπει (π.χ. πριν ολοκληρώσετε τη στροφή) ξαναβάλτε τον σε λειτουργία.
- Οι δείκτες αλλαγής κατευθύνσεως (φλας) παρουσιάζουν πρόβλημα αν η φωτεινή ένδειξη στον πίνακα:
  - Αναβοσβήνει πολύ γρήγορα ή πολύ αργά.
  - Δεν ανάβει.
  - Ανάβει συνεχώς.

### 1.5 Φωτισμός.

Σύμφωνα με τις διατάξεις του Κ.Ο.Κ., τα αυτοκίνητα οχήματα πρέπει να φέρουν στο εμπρός και πίσω μέρος σειρά φωτών, που είναι αναγκαία για την ασφαλή κυκλοφορία τους (άρθρα 63 έως 80 του Κ.Ο.Κ.). Έλλειψη αυτών ή ελαττωματική λειτουργία, προκαλούν σοβαρούς κινδύνους στην κυκλοφορία και επισύρουν για τον οδηγό και κάτοχο του οχήματος σημαντικά ποσά προστίμων και άλλων διοικητικών κυρώσεων.

#### α) Μπροστινά φώτα (ελάχιστες απαιτήσεις) (σχ. 1.16).

*Ζυγός αριθμός φώτων πορείας (μεγάλα -*



Σχ. 1.16  
Μπροστινά φώτα οχήματος.

*προβολείς):* είναι λευκού ή ειδικού κίτρινου χρώματος, με ένταση φωτός ικανή να φωτίζει την οδό κατά τη νύκτα, με αίθριο καιρό, σε απόσταση 100 m τουλάχιστον μπροστά από το όχημα.

*Δύο φώτα διασταυρώσεως (μεσαία):* είναι λευκού ή ειδικού κίτρινου χρώματος, με ένταση φωτός ικανή να φωτίζει την οδό κατά τη νύκτα, με αίθριο καιρό, σε απόσταση 40 m τουλάχιστον μπροστά από το όχημα, χωρίς να θαμπώνουν τους κινούμενους στο αντίθετο ρεύμα οδηγούς οχημάτων.

*Δύο φώτα θέσεως (μικρά φώτα):* είναι λευκού ή ειδικού κίτρινου χρώματος, με ένταση φωτός ικανή ώστε κατά τη νύκτα, με αίθριο καιρό, να είναι ορατά από απόσταση 300 m τουλάχιστον.

*Ζυγός αριθμός δεικτών αλλαγής κατευθύνσεως (φλας):* είναι κίτρινου χρώματος, που αναβοσβήνουν με συχνότητα 60 έως 120 παλμών ανά λεπτό. Όταν αναβοσβήνουν πρέπει να είναι ορατά ημέρα και νύκτα από τους χρήστες της οδού.

*Δύο φώτα ομίχλης (προαιρετικά φώτα):* είναι αντιθαμβωτικά λευκού ή ειδικού κίτρινου χρώματος πολύ διαπεραστικού, ρυθμισμένα να φωτίζουν το πολύ μέχρι το ύψος της φωτιστικής επιφάνειας των φώτων διασταυρώσεως. Τα φώτα ομίχλης πρέπει να είναι αναμμένα ταυτόχρονα με τα φώτα θέσεως.

#### β) Πίσω φώτα (ελάχιστες απαιτήσεις) (σχ. 1.17).

*Ζυγός αριθμός φώτων θέσεως (μικρά φώτα):* είναι κόκκινου χρώματος, που δεν προκαλούν θάμπωμα και σε αίθριο καιρό είναι ορατά τη νύκτα από απόσταση 300 m τουλάχιστον.

*Δύο τουλάχιστον φώτα τροχοπεδήσεως (φρένων-σταματήματος):* είναι κόκκινου χρώματος και ανάβουν όταν πιέζεται ο ποδομοχλός πεδήσεως



Σχ. 1.17  
Πίσω φώτα οχήματος.

(φρένο), με φωτιστική ένταση σημαντικά μεγαλύτερη εκείνης των πίσω φώτων θέσεως.

**Ζυγός αριθμός δεικτών κατευθύνσεως (φλας):** έχουν τα ίδια χαρακτηριστικά με τα αντίστοιχα των μπροστινών.

**Φως πινακίδας αριθμού κυκλοφορίας:** είναι λευκού χρώματος, με ένταση ικανή για τον επαρκή φωτισμό της πινακίδας του αριθμού κυκλοφορίας, ώστε τα στοιχεία της πινακίδας να είναι ευδιάκριτα κατά τη νύκτα από απόσταση 20 m τουλάχιστον (το όχημα σε στάση). Το φως αυτό δεν πρέπει να είναι απ' ευθείας ορατό από τους οδηγούς άλλων οχημάτων που ακολουθούν.

**Ένα ή δύο φώτα οπισθοπορείας (προαιρετικά):** είναι αντιθαμβωτικά, λευκού ή ειδικού κίτρινου χρώματος, τα οποία ανάβουν αυτόματα με τη χρησιμοποίηση της ταχύτητας οπισθοπορείας του οχήματος (όπισθεν).

**Δύο τουλάχιστον αντανακλαστήρες:** είναι ερυθρού (κόκκινου) χρώματος οποιουδήποτε σχήματος εκτός του τριγωνικού, ορατοί κατά τη νύκτα, με αίθριο καιρό, από απόσταση 150 m, όταν το όχημα φωτίζεται από τα φώτα πορείας αυτοκινήτου που ακολουθεί.

**Φώτα ομίχλης (προαιρετικά):** ένα ή δύο φώτα ερυθρού διαπεραστικού χρώματος.

### **Προσοχή.**

Λευκά ή κίτρινα φώτα τη νύκτα προσδιορίζουν οχήματα κινούμενα στο αντίθετο ρεύμα, ενώ κόκκινα φώτα προσδιορίζουν οχήματα κινούμενα στην ίδια με σας κατεύθυνση.

## **1.6 Θέση οδηγήσεως.**

### **α) Προφυλάξεις κατά την είσοδο στο αυτοκίνητο.**

Πριν εισέλθετε στο όχημά σας κάνετε έναν έλεγχο γύρω από αυτό. Έτσι αποφεύγετε κινδύνους από προβλήματα του οχήματός σας (π.χ. σκασμένο ελαστικό) ή προερχόμενα από άλλους χρήστες (π.χ. παιδιά πίσω από το όχημά σας, που θα κινδυνεύσουν από πιθανή οπισθοπορεία).

Αν πρέπει να μπειτε στο αυτοκίνητό σας από την πλευρά της κυκλοφορίας, να κινηθείτε γύρω από το όχημα με πρόσωπο προς την κυκλοφορία του ρεύματός σας. Ειδικά τη στιγμή που θα επιχειρήσετε να ανοίξετε την πόρτα του αυτοκινήτου σας, για να εισέλθετε, να σιγουρευθείτε ότι δεν κινδυνεύετε από



**Σχ. 1.18**

*Έλεγχος οδοστρώματος πριν από την είσοδο στο αυτοκίνητο.*

τα διερχόμενα οχήματα (σχ. 1.18).

Μόλις μπειτε στο αυτοκίνητό σας κλείστε αμέσως την πόρτα. Οι επιβάτες και κυρίως τα παιδιά, οι υπερήλικες και τα άτομα με δυσκολία στην κίνηση, πρέπει να εισέρχονται στο αυτοκίνητο από τις πόρτες που βρίσκονται προς την πλευρά του πεζοδρομίου.

Αντίστοιχες και ανάλογες προφυλάξεις, πρέπει να λαμβάνονται και για την έξοδο από το αυτοκίνητο (οδηγού ή επιβατών).

Γενικά πρέπει να προσέχετε μήπως, ανοίγοντας την πόρτα, ενοχλείτε τα διερχόμενα οχήματα ή γίνετε υπαίτιοι τροχαίου ατυχήματος. Ιδιαίτερη προσοχή πρέπει να δίνετε στους ποδηλάτες ή άλλους δικυκλιστές.

Μην ξεχνάτε τέλος να κρατάτε καλά την πόρτα του αυτοκινήτου, όταν την ανοίγετε και ειδικά όταν φυσάει δυνατός αέρας.

### **β) Η ρύθμιση και η θέση του καθίσματος.**

Η ρύθμιση και η σωστή θέση του καθίσματος συμβάλλουν στην ξεκούραστη και ασφαλέστερη οδήγηση. Φροντίστε να βρείτε και να ρυθμίσετε τη σωστή θέση του καθίσματός σας, θέση που εξαρτάται από τα ιδιαίτερα σωματικά χαρακτηριστικά κάθε οδηγού. Κάποιες βασικές και ενδεικτικές συμβουλές, για τη σωστή θέση του καθίσματος του οδηγού, είναι και οι παρακάτω:

- Προσαρμόστε το κάθισμα σε τέτοια θέση, ώστε το αριστερό σας πόδι να μένει ελαφρά λυγισμένο τη στιγμή που πατάτε το συμπλέκτη μέχρι το τέλος της διαδρομής του (αποσυμπλέκετε).
- Ρυθμίστε την κλίση της πλάτης του



καθίσματος, ώστε η πλάτη σας να είναι όσο πιο κοντά στην κατακόρυφη στάση.

- Για να καθορίσετε την κατάλληλη απόσταση μεταξύ της πλάτης του καθίσματος και του τιμονιού, τοποθετήστε τις παλάμες στο επάνω μέρος του τιμονιού. Αν οι καρποί σας ακουμπούν το τιμόνι, χωρίς να απομακρύνεται η πλάτη σας από την πλάτη του καθίσματος, έχετε πάρει σωστή θέση (σχ. 1.19).
- Σε ορισμένους τύπους οχημάτων ρυθμίζεται και το τιμόνι και το ύψος του καθίσματος. Αξιοποιήστε τα για καλύτερο αποτέλεσμα. Οι αρχάριοι οδηγοί θα ήταν προτιμότερο να κάθονται αρκετά ψηλά.

### γ) Η ρύθμιση των μαξιλαριών κεφαλής.

Η ύπαρξη μαξιλαριών κεφαλής και η σωστή τους θέση, όχι μόνο στο κάθισμα του οδηγού, αλλά και στα καθίσματα των επιβατών, εξασφαλίζει ξεκούραστη διαδρομή και καλύτερη προστασία του αυχένα σε περίπτωση συγκρούσεως.

Σε μικρά αλλά κυρίως σε μακρινά ταξίδια θα κουρασθείτε λιγότερο αν ακουμπάτε το κεφάλι στην προέκταση της πλάτης του καθίσματός σας. Γι' αυτό ρυθμίστε το μαξιλάρι κεφαλής, έτσι ώστε το πίσω μέρος του κρανίου να στηρίζεται στο μαξιλάρι. Σε αυτήν τη θέση θα εξασφαλισθεί η μεγαλύτερη δυνατή προστασία σε κάποια σύγκρουση (για οδηγό και επιβάτες).

### Επισημάνση.

Εάν χρειάζεται, ζητήστε τη βοήθεια των επιβατών του αυτοκινήτου σας τόσο για τη ρύθμιση του καθίσματος όσο και του μαξιλαριού.

### δ) Η ρύθμιση του εσωτερικού καθρέπτη.

Μόλις πάρετε τη σωστή θέση στο κάθισμά σας, πρέπει να ρυθμίσετε τον εσωτερικό καθρέπτη (σχ. 1.20), ώστε να παρατηρείτε (μέσω αυτού) όλο το πίσω τζάμι. Με τη σωστή ρύθμιση του εσωτερικού καθρέπτη πρέπει να έχετε ορατότητα σε μακρινή απόσταση στο μέρος του οδοστρώματος που είναι αμέσως δεξιά σας και πίσω.

Στη βελτίωση των συνθηκών αυτής της αναγκαίας ορατότητας, θα σας βοηθήσει και ένας δεξιός εξωτερικός καθρέπτης. Όσα οχήματα έλκουν ρυμουλκούμενα (π.χ. τροχόσπιτο) ή μεταφέρουν φορτία, που περιορίζουν την ορατότητα μέσω του εσωτερικού καθρέπτη,

πρέπει οπωσδήποτε να είναι εξοπλισμένα και με δεξιό εξωτερικό καθρέπτη.

### ε) Η ρύθμιση του αριστερού εξωτερικού καθρέπτη.

Η επόμενη κίνηση, κάθε σωστού οδηγού, μετά τη ρύθμιση του εσωτερικού καθρέπτη, είναι η σωστή ρύθμιση του αριστερού εξωτερικού καθρέπτη, για να έχετε ορατότητα σε μεγάλη απόσταση στο μέρος του οδοστρώματος αμέσως αριστερά σας. Για να το επιτύχετε αυτό, θα πρέπει να διακρίνετε στην κάτω δεξιά γωνία του καθρέπτη, την αριστερή πλευρά του αυτοκινήτου σας (σχ. 1.21).

### Προσοχή.

Πρέπει να λαμβάνετε κάθε φορά υπόψη σας ότι η απόσταση ανάμεσα στο όχημά σας και στο όχημα που σας ακολουθεί, διαφέρει ανάλογα με το είδος της επιφάνειας των καθρεπτών σας, δηλαδή αν είναι επίπεδοι ή κυρτοί. Αν ο καθρέπτης είναι επίπεδος, το είδωλο του αυτοκινήτου που ακολουθεί φαίνεται στην πραγματική απόσταση, ενώ αν είναι κυρτός, το είδωλο φαίνεται να βρίσκεται σε μεγαλύτερη απόσταση. Αυτό είναι ένα βασικό στοιχείο, που πρέπει να λαμβάνετε υπόψη σας, ειδικά όταν οδηγείτε αυτοκίνητο κάποιου τρίτου.

Μάθετε να ρυθμίζετε και να χρησιμοποιείτε σωστά τους καθρέπτες του οχήματός σας, ώστε να οδηγείτε χωρίς να χρειάζεται να κινείτε το κεφάλι σας σε κλίση τέτοια, που να χάνετε την οπτική επαφή με το οδόστρωμα μπροστά σας.

### στ) Οι «νεκρές» οπτικές γωνίες.

Τις «νεκρές» οπτικές γωνίες, δηλαδή τις περιοχές (ζώνες) στις οποίες είναι αδύνατο να δείτε με τους καθρέπτες σας άλλα οχήματα σε κοντινή απόσταση από το δικό σας, μπορείτε να τις αντιμετωπίζετε ρίχνοντας μία λοξή προσεκτική ματιά επάνω από τον ώμο σας. Νεκρές γωνίες υπάρχουν σε κάθε πλευρά του οχήματος. Οι νεκρές γωνίες αποτελούν πηγή κινδύνου κάθε φορά που αλλάζετε λωρίδα, προσπερνάτε άλλο όχημα ή επιχειρείτε κάποιον ελιγμό (σχ. 1.22).

γωνία» κινούνται μικρά οχήματα και κυρίως δίκυκλα.

### ζ) Χρησιμοποίηση των καθρεπτών.

Όταν οδηγείτε, πρέπει να γνωρίζετε κάθε



**Σχ. 1.19**

Σωστή απόσταση μεταξύ καθίσματος και τιμονιού.



**Σχ. 1.21**

Ρύθμιση αριστερού εξωτερικού καθρέπτη.



**Σχ. 1.20**

Ρύθμιση εσωτερικού καθρέπτη.



**Σχ. 1.22**

Περιοχή «νεκρής» οπτικής γωνίας.



(α)



(β)

**Σχ. 1.23**

Έλεγχος κινήσεως οχημάτων, (α) μέσω του αριστερού καθρέπτη και (β) στην περιοχή της «νεκρής» οπτικής γωνίας, με στροφή κεφαλής.



στιγμή όσο περισσότερα μπορείτε, για το τι συμβαίνει στο δρόμο πίσω και μπροστά σας. Αυτό είναι αναγκαίο, επειδή η κατάσταση μπορεί να αλλάξει πολύ γρήγορα. Την αλλαγή αυτή μπορείτε να την αντιληφθείτε μόνο με τη συχνή χρήση των καθρεπτών και τον έλεγχο των «νεκρών γωνιών». Η σωστή οδήγηση εξαρτάται σε μεγάλο βαθμό, από την ακριβή γνώση του περιβάλλοντος χώρου, γνώση που εξασφαλίζεται με τη σωστή χρήση των καθρεπτών.

**Η σωστή χρήση των καθρεπτών αποτελεί σημαντικό παράγοντα για να γίνετε καλός οδηγός. Σας κρατά σε επαφή και ετοιμότητα με τη γύρω σας πραγματικότητα, ενώ παράλληλα καθιστά την οδήγηση ασφαλή επειδή έχετε τον έλεγχο της καταστάσεως.**

### Προσοχή.

- Πρέπει πάντοτε να χρησιμοποιείτε τους καθρέπτες, πριν κάνετε ο,τιδήποτε που μπορεί να επηρεάσει τους άλλους χρήστες του δρόμου.
- Η σωστή χρήση των καθρεπτών είναι κλειδί για να γίνετε ένας σωστός οδηγός.

### η) Ορατότητα και ασφαλής οδήγηση.

Στην αξιόπιστη παρατήρηση του περιβάλλοντος χώρου συμβάλλουν θετικά και ορισμένες άλλες προϋποθέσεις, όπως:

**Η καθαριότητα του οχήματος:** ο τακτικός έλεγχος λειτουργίας των υαλοκαθαριστήρων και η επαρκής ποσότητα υγρού για τους υαλοκαθαριστήρες, σας βοηθούν να εξασφαλίζετε την επάρκεια της ορατότητας εμπρός και πίσω. Τα λαστιχάκια των υαλοκαθαριστήρων, όταν χρησιμοποιηθούν πολλές φορές, χρειάζονται αντικατάσταση. Χρήσιμο είναι να γίνεται η αντικατάσταση κάθε χρόνο στις αρχές του χειμώνα. Να θυμάστε ακόμα ότι πρέπει να καθαρίζετε τακτικά τον ανεμοθώρακα (παρμπρίζ) και τα παράθυρα.

**Το ξεθάμπωμα του ανεμοθώρακα και του πίσω παραθύρου:** όταν ο ανεμοθώρακας είναι θαμπός, δυσχεραίνεται σημαντικά η ορατότητα. Γι' αυτό χρησιμοποιήστε έγκαιρα τον αέρα και το μηχανισμό ξεθαμπώματος.

Όμως εξίσου σημαντικό είναι και το

ξεθάμπωμα του πίσω παραθύρου (σχ. 1.24). Επιτυγχάνεται με τη χρήση του ειδικού ηλεκτρικού κυκλώματος, το οποίο όμως καταναλώνει πολύ ενέργεια (θερμαινόμενο τζάμι). Γι' αυτό όταν αποκαθίσταται η ορατότητα στο πίσω παράθυρο, πρέπει να διακόπτετε τη χρήση του ηλεκτρικού κυκλώματος και να την επαναλαμβάνετε όταν ξαναθαμπώνει.

**Οι αποσκευές:** ο χώρος των αποσκευών (πορτ-

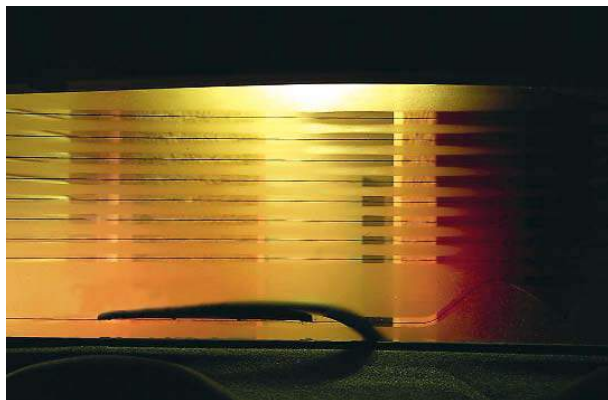

Σχ. 1.24

Μηχανισμός ξεθαμπώματος του πίσω παραθύρου.

μπαγκάζ) είναι η καλύτερη και η προβλεπόμενη θέση για να τοποθετείτε τις κάθε είδους αποσκευές σας. Αν χρησιμοποιείτε κάποια σχάρα, να ελέγχετε την καλή στερέωσή της. Να αποφεύγετε την τοποθέτηση αντικειμένων στην επιφάνεια επάνω από τα πίσω καθίσματα, διότι:

- Εμποδίζουν την ορατότητα.
- Υπάρχει κίνδυνος να εκσφενδονισθούν στους επιβάτες του οχήματός σας σε κάποιο ξαφνικό φρενάρισμα ή πρόσκρουση.

**Οι επιβάτες:** σε καμιά περίπτωση δεν πρέπει να μεταφέρετε περισσότερα άτομα από όσες θέσεις αναγράφονται στην άδεια κυκλοφορίας. Εκτός αυτού φροντίστε να κάθονται οι επιβάτες έτσι, ώστε να μην παρεμποδίζουν την ορατότητά σας.

### 1.7 Ζώνες ασφαλείας.

**Ο ρόλος της ζώνης ασφαλείας:** οι στατιστικές αποδεικνύουν ότι, στην Ελλάδα, τουλάχιστον το 1/6 των νεκρών από τροχαία ατυχήματα (δηλ. πάνω από 300 νεκροί κάθε χρόνο) θα αποφεύγονταν, αν χρησιμοποιούσαν ζώνη ασφαλείας. Ο οδηγός που φοράει ζώνη έχει περισσότερες πιθανότητες να

διατηρήσει τις αισθήσεις του σε μία σύγκρουση και να απομακρυνθεί από το όχημά του σε περίπτωση ανάγκης (πυρκαγιά, πτώση σε νερό κλπ.). Βέβαια δεν πρέπει να α-γνοείτε ότι χιλιάδες τραυματισμοί και εκατοντάδες αναπηρίες οδηγών και επιβατών θα είχαν αποφευχθεί αν αυτοί φορούσαν ζώνη ασφαλείας (σχ. 1.25).

Σε περίπτωση βίαιου φρεναρίσματος ή συγκρούσεως σε κάποιο εμπόδιο, οι επιβάτες που δεν φορούν ζώνες ασφαλείας, θα εκτοξευθούν επάνω στο τιμόνι, στον ανεμοθώρακα ή στο αμάξιωμα. Χρήσιμο είναι να γνωρίζετε ότι σε περίπτωση ατυχημάτων με ταχύτητες επάνω από 30 km/h, αν δεν χρησιμοποιείτε ζώνη ασφαλείας, κατά κανόνα το αποτέλεσμα είναι σοβαροί ή θανασιμοί τραυματισμοί.

**Οι ρυθμίσεις του Κ.Ο.Κ.:** η χρήση της ζώνης ασφαλείας είναι υποχρεωτική τόσο για τον οδηγό, όσο και για κάθε επιβάτη, μπροστά ή πίσω, του οποίου η θέση έχει ζώνη ασφαλείας. Όλα τα επιβατηγά αυτοκίνητα και τα μικρά φορτηγά μέγιστου επιτρεπόμενου βάρους μέχρι 3.500 kg, επιβάλλεται να είναι εφοδιασμένα με ζώνες ασφαλείας στα μπροστινά καθίσματα. Επί πλέον, τα επιβατηγά αυτοκίνητα που τέθηκαν σε κυκλοφορία στη χώρα μας μετά την 1-1-1993 ή θα τεθούν στο μέλλον, επιβάλλεται να είναι εφοδιασμένα με ζώνες ασφαλείας και στα πίσω καθίσματα. Επιβάλλεται επίσης να γνωρίζετε, ότι, για λόγους ασφαλείας των επιβατών που μεταφέρετε, οφείλετε να τοποθετήσετε ζώνες ασφαλείας και στα πίσω καθίσματα, σε όσα οχήματα δεν έχουν.

**Η χρήση της ζώνης:** τραβήξτε τη ζώνη πάνω από το σώμα σας, προσέχοντας να μην έχει μπερδευτεί. Τοποθετήστε τη μεταλλική πλάκα ασφαλείας μέσα στη σχισμή του μηχανισμού που βρίσκεται δίπλα σας (σχ. 1.26). Καθώς αυτή εισέρχεται και ασφαλίσει πρέπει να ακούγεται καθαρά ένας μεταλλικός ήχος («κλικ») ένδειξη ότι έχει ασφαλίσει (σχ. 1.27). Βεβαιωθείτε πάντως ότι η ζώνη έχει απολύτως ασφαλίσει. Για να τη λύσετε πατήστε το κόκκινο κουμπί του μηχανισμού, οπότε η ζώνη θα απελευθερωθεί αυτόματα. Να βεβαιώνεστε ότι τόσο η δική σας όσο και οι ζώνες ασφαλείας όλων των επιβατών του οχήματός σας είναι σωστά δεμένες.

**Οι απαλλαγές από τη χρήση ζώνης ασφαλείας:**



Σχ. 1.25

*Χρήση ζωνών ασφαλείας και μέσων συγκρατήσεως παιδιών.*

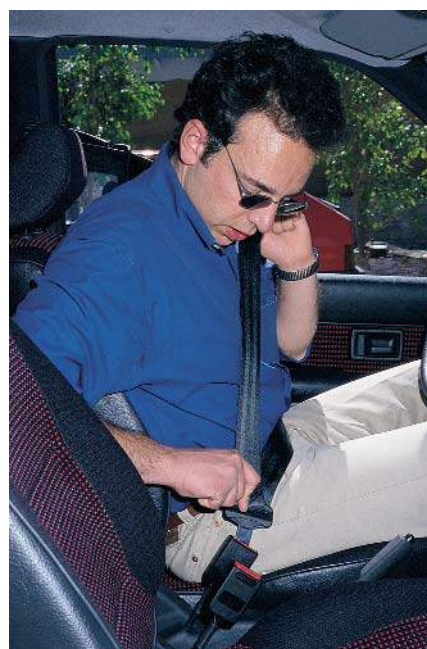

Σχ. 1.26

*Τοποθέτηση ζώνης ασφαλείας.*



Σχ. 1.27

*Ασφάλιση ζώνης (κλικ).*



σύμφωνα και με τον Κ.Ο.Κ. απαλλαγή από τη χρήση ζώνης ασφαλείας προβλέπεται αποκλειστικά μόνο στις παρακάτω περιπτώσεις:

- Στους οδηγούς ταξί και αγοραίων όταν τα οδηγούν εντός της περιμετρικής τους ζώνης.
- Στα άτομα με παθήσεις, για τα οποία δεν ενδείκνυται η χρήση της ζώνης, όταν αυτό αποδεικνύεται από πιστοποιητικό κρατικού νοσοκομείου.
- Στις έγκυες γυναίκες μόνο όταν είναι εφοδιασμένες με σχετικό ιατρικό πιστοποιητικό.
- Στα άτομα που το ανάστημά τους δεν υπερβαίνει το 1,50 m.
- Στους οδηγούς οχημάτων που κάνουν συνεχείς στάσεις (όπως ταχυδρομικοί διανομείς κλπ.).
- Στους οδηγούς λεωφορείων και φορητών άνω των 3.500 kg.
- Στους οδηγούς και τους επιβάτες των εμπροσθίων καθισμάτων οχημάτων αμέσου δράσεως (αστυνομίας, ασθενοφόρα).

**Προστασία παιδιών κάτω των 12 ετών:** ειδική μέριμνα λαμβάνει ο Κ.Ο.Κ. για την προστασία των παιδιών ηλικίας κάτω των δώδεκα (12) ετών, όταν μεταφέρονται με αυτοκίνητο. Συγκεκριμένα, προβλέπονται μέσα συγκρατήσεως και προστασίας εγκεκριμένων προδιαγραφών (παιδικά καθίσματα ή ζώνες), μεταφορά στα πίσω καθίσματα, απαγόρευση τοποθέτησεως καθισμάτων παιδιών με φορά προς τα πίσω σε θέσεις που υπάρχουν αερόσακοι κλπ. (σχ. 1.28).

### 1.8 Έλεγχοι πριν θέσετε σε λειτουργία τον κινητήρα και ξεκινήσετε το αυτοκίνητο.

Μέχρι τώρα αποκτήσατε μία γενική εποπτική εικόνα του αυτοκινήτου και επισημάνθηκαν βασικές αρχές προετοιμασίας πριν την οδήγηση του αυτοκινήτου σας.



Σχ. 1.28

Χρήση ζώνης ασφαλείας και μέσο συγκρατήσεως παιδιού.

Οι ενέργειες που ήδη περιγράψαμε και επιγραμματικά σας επαναλαμβάνομε στη συνέχεια θα πρέπει να σας γίνουν χρήσιμη συνήθεια ελέγχων και ενεργειών πριν να βάλετε μπροστά (εκκίνηση κινητήρα) το αυτοκίνητο που θα οδηγήσετε.

**Είσοδος στο αυτοκίνητο: εισέλθετε με προσοχή και με ασφάλεια.**

**Πόρτες:** βεβαιωθείτε ότι η πόρτα σας είναι καλά κλειστή, αλλά και όλες οι άλλες πόρτες.

**Κάθισμα:** ρυθμίστε το κάθισμα και το μαξιλαράκι του κεφαλιού στη σωστή θέση για να οδηγήσετε με άνεση και χωρίς δυσκολίες προσβάσεως στο χειρισμό των εξαρτημάτων του αυτοκινήτου (τιμόνι, πεντάλ κλπ.).

**Καθρέπτες:** ρυθμίστε σωστά τους εσωτερικούς και εξωτερικούς καθρέπτες.

**Ζώνη ασφαλείας:** μην ξεκινάτε χωρίς να φορέσετε τη ζώνη ασφαλείας. Μερμνήστε να φορέσουν τη ζώνη και οι συνεπιβάτες σας.

**Μετά:** βάλτε εμπρός τον κινητήρα και καλή και ασφαλή οδήγηση.

# Η σήμανση και η σηματοδότηση

## 2.1 Γενικές αρχές.

Η **σήμανση** είναι ο απλούστερος και ασφαλέστερος τρόπος για να κατανοεί κάθε στιγμή ένας οδηγός πώς θα πρέπει να κινηθεί στην οδό, ποια κατεύθυνση θα πρέπει να ακολουθήσει και ποια προβλήματα μπορεί να αντιμετωπίσει.

Ακόμη και στις περιπτώσεις που η ύπαρξη κάποιας σημάνσεως δεν είναι άμεσα κατανοητή, ο οδηγός οφείλει να την ακολουθήσει, διότι αυτή έχει τοποθετηθεί στη συγκεκριμένη θέση για κάποιο συγκεκριμένο λόγο, συνήθως ασφαλείας, που μπορεί να μην είναι άμεσα αντιληπτός.

Η σήμανση χωρίζεται σε δύο κύριες ομάδες:

- Στην **κατακόρυφη σήμανση** (δηλ. τις πινακίδες σημάνσεως).
- Στην **οριζόντια σήμανση** (δηλ. τις διαγραμμίσεις και τις λοιπές αναγραφές επί του οδοστρώματος).

## 2.2 Κατακόρυφη σήμανση – Πινακίδες.

Η κατακόρυφη σήμανση περιλαμβάνει τρεις

κατηγορίες πινακίδων:

- Τις **πινακίδες αναγγελίας κινδύνου**, οι οποίες έχουν σχεδόν όλες τριγωνική μορφή με κόκκινο πλαίσιο και εσωτερικό υπόβαθρο κίτρινο (ή, στις περισσότερες ευρωπαϊκές χώρες, λευκό).
- Τις **ρυθμιστικές πινακίδες**, που είναι, συνήθως, κυκλικού σχήματος είτε με κόκκινο πλαίσιο και λευκό υπόβαθρο ή ολόκληρες χρώματος κυανού (μπλε).
- Τις **πληροφοριακές πινακίδες**, οι οποίες είτε ενημερώνουν τον οδηγό για οτιδήποτε πρόκειται να συναντήσει στη συνέχεια της πορείας του (πρατήριο καυσίμων, σήραγγα, νοσοκομείο, αστυνομικό σταθμό κλπ.) ή του υποδεικνύουν την πορεία που θα πρέπει να ακολουθήσει σε κάποια διασταύρωση.

Τέλος υπάρχουν και ορισμένες **πρόσθετες πινακίδες**, οι οποίες συνοδεύουν, πολλές φορές, κάποιες από τις τρεις προηγούμενες κατηγορίες με σκοπό να εξειδικεύσουν ή να αποσαφηνίσουν περισσότερο τα μηνύματά τους.

### ΠΙΝΑΚΙΔΕΩ ΑΝΑΓΓΕΛΙΑΩ ΚΙΝΔΥΝΟΥ (Κ)

Είναι ιδιαίτερα κρίσιμες για την οδική ασφάλεια δεδομένου ότι έχουν σκοπό την έγκαιρη προειδοποίηση των οδηγών για κάποιον κίνδυνο, που θα συναντήσουν στη συνέχεια της πορείας τους (π.χ. επικίνδυνη καμπύλη, σχολείο, σιδηροδρομική διάβαση κλπ.).

Η συμμόρφωση του οδηγού προς τα μηνύματα των πινακίδων αυτών κάνοντας τους κατάλληλους χειρισμούς (π.χ. μείωση ταχύτητας) αποτελεί την καλύτερη εγγύηση για ασφαλή πορεία.

Οι προβλεπόμενες από τον Κ.Ο.Κ. πινακίδες αναγγελίας κινδύνου είναι οι ακόλουθες:



## ΠΙΝΑΚΙΔΕΣ ΑΝΑΓΓΕΛΙΑΣ ΚΙΝΔΥΝΟΥ



(K-1α)

Επικίνδυνη αριστερή στροφή.



(K-1δ)

Επικίνδυνη δεξιά στροφή.



(K-2α)

Επικίνδυνες δύο αντίρροπες ή διαδοχικές (συνεχείς) στροφές — η πρώτη αριστερά.



(K-2δ)

Επικίνδυνες δύο αντίρροπες ή διαδοχικές (συνεχείς) στροφές — η πρώτη δεξιά.



(K-3)

Επικίνδυνη κατωφέρεια, (με κλίση όπως η αναγραφόμενη στην Πινακίδα).



(K-4)

Επικίνδυνη ανωφέρεια, (με κλίση όπως η αναγραφόμενη στην Πινακίδα).



(K-5)

Επικίνδυνη στένωση οδοστρώματος και στις δύο πλευρές.



(K-6α)

Επικίνδυνη στένωση οδοστρώματος στην αριστερή πλευρά.



(K-6δ)

Επικίνδυνη στένωση οδοστρώματος στη δεξιά πλευρά.



(K-7)

Κινητή γέφυρα.



(K-8)

Η οδός οδηγεί σε αποβάθρα ή όχθη ποταμού.



(K-9)

Επικίνδυνο ανώμαλο οδόστρωμα, σε κακή κατάσταση, με λάκκους κλπ.



(K-10)

Επικίνδυνα υπερυψωμένο οδόστρωμα ή απότομη κυρτή αλλαγή της κατά μήκος κλίσης της οδού.



(K-11)

Επικίνδυνο κάθετο ρεϊθρο (αυλάκι) ή απότομη κοίλη αλλαγή της κατά μήκος κλίσης της οδού.



(K-12)

Ολισθηρό οδόστρωμα.

## ΠΙΝΑΚΙΔΕΣ ΑΝΑΓΓΕΛΙΑΣ ΚΙΝΔΥΝΟΥ (συνέχεια)



**(K-13)**  
Επικίνδυνη εκτίναξη χαλίκων  
(ασύνδετο αμμοχάλικο).



**(K-14)**  
Κίνδυνος από πτώση βράχων και από  
την παρουσία τους στο οδόστρωμα.



**(K-15)**  
Κίνδυνος λόγω διάβασης πεζών.



**(K-16)**  
Κίνδυνος λόγω συχνής κίνησης  
παιδιών (σχολεία, γήπεδα κλπ.).



**(K-17)**  
Κίνδυνος λόγω συχνής εισόδου ή  
διάβασης ποδηλατιστών.



**(K-18)**  
Κίνδυνος από διέλευση οικουίτων  
ζώων.



**(K-19)**  
Κίνδυνος από διέλευση αγρίων ζώων.



**(K-20)**  
Κίνδυνος λόγω εκτελουμένων  
εργασιών στην οδό.



**(K-21)**  
Προσοχή, κόμβος ή θέση όπου η κυ-  
κλοφορία ρυθμίζεται με τριχρωμη  
φωτεινή σηματοδότηση.



**(K-22)**  
Κίνδυνος λόγω χαμηλής πτήσης προσ-  
γειουμένων ή απογειουμένων  
αεροσκαφών.



**(K-23)**  
Κίνδυνος λόγω συχνού ισχυρού ανέμου  
(όπως δείχνει η κατεύθυνση του  
ανεμουρίου).



**(K-24)**  
Προαναγγελία διπλής κυκλοφορίας.



**(K-25)**  
Προσοχή άλλοι κίνδυνοι (μη δηλούμενοι  
στις πινακίδες K-1 έως K-24).



**(K-26)**  
Προσοχή διασταύρωση όπου ισχύει η  
από δεξιά προτεραιότητα.



**(K-27)**  
Διασταύρωση με οδό, οι επί της οποίας  
κινούμενοι οφείλουν να παρα-  
χωρήσουν προτεραιότητα.

ΠΙΝΑΚΙΔΕΣ ΑΝΑΓΓΕΛΙΑΣ ΚΙΝΔΥΝΟΥ (συνέχεια)



(K-28a)

Διακλάδωση με κάθετη οδό αριστερά, οι επί της οποίας κινούμενοι οφείλουν να παραχωρήσουν προτεραιότητα.



(K-28δ)

Διακλάδωση με κάθετη οδό δεξιά, οι επί της οποίας κινούμενοι οφείλουν να παραχωρήσουν προτεραιότητα.



(K-29a)

Διακλάδωση με λοξή οδό αριστερά, οι επί της οποίας κινούμενοι οφείλουν να παραχωρήσουν προτεραιότητα.



(K-29δ)

Διακλάδωση με λοξή οδό δεξιά, οι επί της οποίας κινούμενοι οφείλουν να παραχωρήσουν προτεραιότητα.



(K-30)

Προσέγγιση σε κυκλική υποχρεωτική πορεία.



(K-31)

Κίνδυνος λόγω ωσόπεδης σιδηροδρομικής διάβασης με κινητά φράγματα.



(K-32)

Κίνδυνος λόγω ωσόπεδης σιδηροδρομικής διάβασης χωρίς κινητά φράγματα.

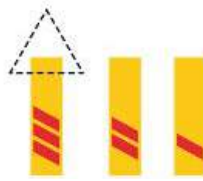

(K-33) (K-34) (K-35)

Πρόσθετες επαναληπτικές Πινακίδες στις προσβάσεις ωσπέδων σιδηροδρομικών διαβάσεων ή κινητών γεφυρών, οι οποίες δηλώνουν προσέγγιση σ' αυτές.



(K-36)

Κίνδυνος λόγω άμεσης γειτονίας ωσόπεδης σιδηροδρομικής διάβασης, χωρίς κινητά φράγματα, μονής σιδηροδρομικής γραμμής.



(K-37)

Κίνδυνος λόγω άμεσης γειτονίας ωσόπεδης σιδηροδρομικής διάβασης, χωρίς κινητά φράγματα, διπλής ή πολλαπλής σιδηροδρομικής γραμμής.



(K-38a)

Επικίνδυνο έρεισμα αριστερά.



(K-38δ)

Επικίνδυνο έρεισμα δεξιά.



(K-39)

Συχνή κυκλοφοριακή συμφόρηση.



(K-40)

Σήραγγα.

## ΡΥΘΜΙΣΤΙΚΕΣ ΠΙΝΑΚΙΔΕΣ (P)

Οι ρυθμιστικές πινακίδες επιβάλλουν στον οδηγό την τήρηση ορισμένων κανόνων κυκλοφορίας (π.χ. απαγόρευση στροφής, υποχρεωτική πορεία, όριο ταχύτητας κλπ.). Η παραβίαση των μηνυμάτων τους αποτελεί σοβαρή τροχαία παράβαση και επισύρει ποινές. Κυρίως, όμως, εκθέτει τον παραβάτη οδηγό αλλά και τους υπόλοιπους, που κινούνται στο ίδιο οδικό δίκτυο, σε σοβαρότατους κινδύνους.

Οι προβλεπόμενες από τον Κ.Ο. Κ. ρυθμιστικές πινακίδες είναι οι ακόλουθες:



(P-1)

Υποχρεωτική παραχώρηση προτεραιότητας.



(P-2)

Υποχρεωτική διακοπή πορείας.



(P-3)

Οδός προτεραιότητας.



(P-4)

Τέλος οδού προτεραιότητας.

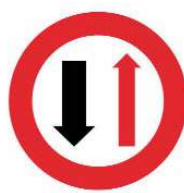

(P-5)

Προτεραιότητα της αντιθέτως ερχόμενης κυκλοφορίας λόγω στενότητας οδοστρώματος.



(P-6)

Προτεραιότητα ως προς την επερχόμενη κυκλοφορία (λόγω στενότητας οδοστρώματος).

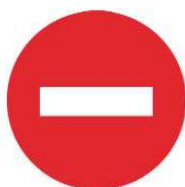

(P-7)

Απαγορεύεται η είσοδος σε όλα τα οχήματα.

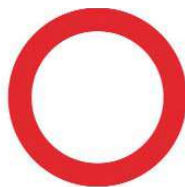

(P-8)

Κλειστή οδός για όλα τα οχήματα και προς τις δύο κατευθύνσεις.



(P-9)

Απαγορεύεται η είσοδος σε μηχανοκίνητα οχήματα εκτός των διτροχών μοτοσυκλετών.



## ΡΥΘΜΙΣΤΙΚΕΣ ΠΙΝΑΚΙΔΕΣ (συνέχεια)



(P-10)

Απαγορεύεται η είσοδος στις μοτοσυκλέτες.



(P-11)

Απαγορεύεται η είσοδος στα ποδήλατα.



(P-12)

Απαγορεύεται η είσοδος στα μοτοποδήλατα.



(P-13)

Απαγορεύεται η είσοδος σε φορτηγά αυτοκίνητα.



(P-14)

Απαγορεύεται η είσοδος σε μηχανοκίνητο όχημα, το οποίο σύρει ρυμουλκούμενο πλην ημιρυμουλκωμένου ή ρυμουλκωμένου ενός άξονα.



(P-15)

Απαγορεύεται η είσοδος σε πεζούς.



(P-16)

Απαγορεύεται η είσοδος σε ζωήλατα οχήματα.



(P-17)

Απαγορεύεται η είσοδος σε χειράμαξες.



(P-18)

Απαγορεύεται η είσοδος σε αγροτικά μηχανήματα.



(P-19)

Απαγορεύεται η είσοδος σε μηχανοκίνητα οχήματα.



(P-20)

Απαγορεύεται η είσοδος σε οχήματα ορισμένων κατηγοριών (π.χ. σε μηχανοκίνητα και ζωήλατα οχήματα).



(P-21)

Απαγορεύεται η είσοδος σε οχήματα συνολικού πλάτους που υπερβαίνει τα... (π.χ. 2) μέτρα.



(P-22)

Απαγορεύεται η είσοδος σε οχήματα συνολικού ύψους που υπερβαίνει τα... (π.χ. 3,5) μέτρα.



(P-23)

Απαγορεύεται η είσοδος σε οχήματα συνολικού βάρους που υπερβαίνει τους... (π.χ. 5) τόνους.



(P-24)

Απαγορεύεται η είσοδος σε οχήματα βάρους ανά άξονα που υπερβαίνει τους... (π.χ. 2) τόνους.

## ΡΥΘΜΙΣΤΙΚΕΣ ΡΥΘΜΙΣΤΙΚΕΣ ΠΙΝΑΚΙΔΕΣ (συνέχεια)



(P-25)

Απαγορεύεται η είσοδος σε οχήματα ή συνδυασμούς οχημάτων μήκους, που υπερβαίνει τα... (π.χ. 10) μέτρα.



(P-26)

Απαγορεύεται η οδήγηση οχήματος σε απόσταση μικρότερη των... (π.χ. 70) μέτρων από το προηγούμενο.



(P-27)

Απαγορεύεται η αριστερή στροφή.



(P-28)

Απαγορεύεται η δεξιά στροφή.



(P-29)

Απαγορεύεται η ανατροφή (στροφή κατά 180°).



(P-30)

Απαγορεύεται το προσπέρασμα μηχανοκίνητων οχημάτων, πλην των διτρόχων μοτοσυκλετών χωρίς κάλυπτρο.



(P-31)

Απαγορεύεται στους οδηγούς φορτηγών αποκινήτων μεγίστου επιτρεπομένου βάρους, που υπερβαίνει τους 3,5 τόνους, να προσπερνούν άλλα οχήματα.



(P-32)

Η μέγιστη ταχύτητα περιορίζεται στον αναγραφόμενο αριθμό των .... (π.χ. 50) χλμ/ώρα.



(P-33)

Απαγορεύεται η χρήση ηχητικών οργάνων προειδοποίησης (εκτός για αποφυγή δυστυχήματος).



(P-34)

Απαγορεύεται η διέλευση χωρίς στάση προ του Τελωνείου.



(P-35)

Απαγορεύεται η διέλευση χωρίς στάση προ σταθμού Διοδίων.

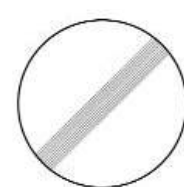

(P-36)

Τέλος όλων των τοπικών απαγορεύσεων, που έχουν επιβληθεί με απαγορευτικές πινακίδες στα κινούμενα οχήματα.



(P-37)

Τέλος ορίου ταχύτητας, που έχει επιβληθεί με απαγορευτική πινακίδα (π.χ. 40) χλμ/ώρα.



(P-38)

Τέλος απαγόρευσης προσπεράσματος, που έχει επιβληθεί με απαγορευτική πινακίδα.



(P-39)

Απαγορεύεται η στάθμευση.

## ΡΥΘΜΙΣΤΙΚΕΣ ΠΙΝΑΚΙΔΕΣ (συνέχεια)



(P-40)

Απαγορεύεται η στάση και η στάθμευση.



(P-41)

Απαγορεύεται η στάθμευση επί της πλευράς της πινακίδας κατά τους μόνους μήνες.



(P-42)

Απαγορεύεται η στάθμευση επί της πλευράς της πινακίδας κατά τους ζυγούς μήνες.



(P-43)

Περιοχή απαγόρευσης στάθμευσης (στάθμευση περιορισμένης χρονικής διάρκειας).



(P-44)

Έξοδος από περιοχή απαγορευμένης στάθμευσης.



(P-45)

Απαγορεύεται η είσοδος σε οχήματα που μεταφέρουν πάνω από ορισμένη ποσότητα εκρηκτικών ή ευφλέκτων υλών.



(P-46)

Απαγορεύεται η είσοδος σε οχήματα, που μεταφέρουν πάνω από ορισμένη ποσότητα ύλης, που μπορούν να προκαλέσουν μόλυνση υδάτων.



(P-47)

Υποχρεωτική κατεύθυνση πορείας προς τα αριστερά.



(P-48)

Υποχρεωτική κατεύθυνση πορείας προς τα δεξιά.



(P-49)

Υποχρεωτική κατεύθυνση πορείας προς τα εμπρός.



(P-50)

Υποχρεωτική κατεύθυνση πορείας με στροφή αριστερά ή δεξιά.



(P-50α)

Υποχρεωτική κατεύθυνση πορείας με στροφή αριστερά.



(P-50δ)

Υποχρεωτική κατεύθυνση πορείας με στροφή δεξιά.



(P-51α)

Υποχρεωτική κατεύθυνση πορείας εμπρός ή αριστερά.



(P-51δ)

Υποχρεωτική κατεύθυνση πορείας εμπρός ή δεξιά.

## ΡΥΘΜΙΣΤΙΚΕΣ ΠΙΝΑΚΙΔΕΣ (συνέχεια)

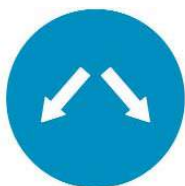

(P-52)

Υποχρεωτική διέλευση είτε από τη δεξιά είτε από την αριστερή πλευρά της νησίδας ή του εμποδίου.



(P-52α)

Υποχρεωτική διέλευση μόνο από την αριστερή πλευρά της νησίδας ή του εμποδίου.



(P-52δ)

Υποχρεωτική διέλευση μόνο από τη δεξιά πλευρά της νησίδας ή του εμποδίου.



(P-53)

Κυκλική υποχρεωτική διαδρομή.



(P-54)

Οδός υποχρεωτικής διέλευσης ποδηλάτων (απαγορευομένης της διέλευσης άλλων οχημάτων).



(P-55)

Οδός υποχρεωτικής διέλευσης πεζών, (απαγορεύεται η διέλευση άλλων εκτός από πεζούς, οχήματα άμεσης ανάγκης και οχήματα για την είσοδο-έξοδο σε παρόδιες ιδιοκτησίες).



(P-56)

Οδός υποχρεωτικής διέλευσης εφίπων (απαγορευομένης της διέλευσης άλλων, εκτός εφίπων, που χρησιμοποιούν την οδό).



(P-57)

Υποχρεωτική ελαχίστη ταχύτητα που αναγράφεται με λευκούς αριθμούς σε (π.χ. 30) χλμ/ώρα.



(P-58)

Τέλος υποχρεωτικής ελαχίστης ταχύτητας, που έχει επιβληθεί με την πινακίδα P-57.



(P-59)

Υποχρεωτικές αντιολισθητικές αλυσίδες χιόνων, σε δύο τουλάχιστον από τους κινητήριους τροχούς του αυτοκινήτου.



(P-60)

Ανώτατη ταχύτητα περιοχής.



(P-61)

Έξοδος από περιοχή με ανώτατο όριο ταχύτητας.



(P-62)

Τέλος απαγόρευσης προσπεράσματος από φορτηγά αυτοκίνητα, που έχει επιβληθεί με απαγορευτική πινακίδα.



(P-63)

Απαγορεύεται το ρυμουλκούμενο όχημα να έχει βάρος μεγαλύτερο από (π.χ. 3) τόνους.



(P-64)

Απαγορεύεται η είσοδος σε οχήματα, που μεταφέρουν επικίνδυνα υλικά.



**ΡΥΘΜΙΣΤΙΚΕΣ ΠΙΝΑΚΙΔΕΣ (συνέχεια)**
**(P-65)**

Η κάθε κατηγορία χρηστών, που απεικονίζει το σύμβολο, πρέπει να χρησιμοποιεί την πλευρά του αντίστοιχου διαδρόμου, που είναι ειδικά επιλεγμένη γι' αυτήν την κατηγορία.

**(P-66)**

Οι διάφορες κατηγορίες χρηστών, που απεικονίζουν τα αντίστοιχα σύμβολα, επιτρέπεται να χρησιμοποιούν ταυτόχρονα τον ειδικό διάδρομο.

**(P-67)**

Αποκλειστική διέλευση Λεωφορείων ή Τρόλλεϋ.

**(P-68)**

Τέλος αποκλειστικής διέλευσης Λεωφορείων ή Τρόλλεϋ.

**(P-69)**

Χώρος ελεγχόμενης στάθμευσης.

**(P-70)**

Χωρός στάθμευσης ορισμένης κατηγορίας οχημάτων, π.χ. ταξί.

**(P-71)**

Χώρος στάθμευσης αποκλειστικά για οχήματα ατόμων με μειωμένη κινητικότητα, ύστερα από ειδική άδεια.

**(P-72)**

Χώρος στάθμευσης αποκλειστικά για οχήματα ατόμων με μειωμένη κινητικότητα, ύστερα από ειδική άδεια και με αριθμό κυκλοφορίας...

**(P-73α)**

Υποχρεωτική κατεύθυνση πορείας οχημάτων μεταφοράς επικίνδυνων φορτίων προς τα αριστερά.

**(P-73δ)**

Υποχρεωτική κατεύθυνση πορείας οχημάτων μεταφοράς επικίνδυνων φορτίων προς τα δεξιά.

**(P-74α)**

Υποχρεωτική κατεύθυνση πορείας οχημάτων μεταφοράς επικίνδυνων φορτίων προς τα αριστερά.

**(P-74δ)**

Υποχρεωτική κατεύθυνση πορείας οχημάτων μεταφοράς επικίνδυνων φορτίων προς τα δεξιά.

**(P-75)**

Επιβάλλει ιδιαίτερη προσοχή σε οχήματα, που μεταφέρουν επικίνδυνες ύλες που μπορούν να προκαλέσουν μόλυνση των υδάτων.

## ΠΛΗΡΟΦΟΡΙΑΚΕΣ ΠΙΝΑΚΙΔΕΣ (Π)

Το μήνυμα που μεταφέρουν δεν είναι υποχρεωτικό και η μη συμμόρφωση προς αυτό ούτε επικίνδυνο είναι αλλά ούτε επισύρει ποινές. Είναι, όμως, εξαιρετικά υποβοηθητικές για τους οδηγούς, ειδικά όταν κινούνται σε οδικό δίκτυο που δεν γνωρίζουν καλά, για να καθορίζουν εύκολα την πορεία που θα ακολουθήσουν.

Διαιρούνται σε δύο κατηγορίες:

- Στους **οδοδείκτες**, που καθοδηγούν τους οδηγούς προς τις επιθυμητές από αυτούς κατευθύνσεις στις διασταυρώσεις των οδών ή προειδοποιούν πριν από αυτές, επιβεβαιώνουν την ορθότητα της πορείας την οποία ακολουθούν και, τέλος, τους πληροφορούν για τις αποστάσεις προς κάποιο προορισμό (πόλη, τοποθεσία κλπ.) και
- στις **λοιπές πληροφοριακές πινακίδες**, οι οποίες πληροφορούν τους οδηγούς για την ύπαρξη κάποιας συγκεκριμένης εγκαταστάσεως ή υπηρεσίας στη συνέχεια της πορείας τους (π.χ. πρατήριο βενζίνης, νοσοκομείο κλπ.).

Το χρώμα των γραμμιάτων των οδοδεικτών είναι κίτρινο, όταν αυτά είναι στα ελληνικά και λευκό όταν είναι ξενόγλωσσα (λατινικά). Το χρώμα του υποβάθρου των πινακίδων αυτών υποδηλώνει και το είδος της κατευθύνσεως προς την οποία καθοδηγούν. Τα χρώματα των υποβάθρων είναι:

- Πράσινα, για κατευθύνσεις που εξυπηρετούνται από αυτοκινητόδρομο.
- Κυανά (μπλε) για κατευθύνσεις που εξυπηρετούνται από άλλες οδούς του υπεραστικού δικτύου εκτός αυτοκινητόδρομου.
- Φαιά (καφέ) για κατευθύνσεις ταξιδιωτικού ενδιαφέροντος (π.χ. παραλίες, αρχαιολογικοί χώροι, μουσεία, τουριστικές εγκαταστάσεις κλπ.).
- Λευκά (οπότε και τα γράμματα είναι μαύρα τόσο στις ελληνικές όσο και στις λατινικές αναγραφές) για κατευθύνσεις τοπικής σημασίας μέσα σε κατοικημένες περιοχές ή για εγκαταστάσεις εξυπηρέτησεως των περιοχών αυτών (π.χ. κέντρο πόλεως, λιμάνι, σιδηροδρομικός σταθμός κλπ.).

Στις πληροφοριακές πινακίδες που ακολουθούν, το χρώμα των υποβάθρων που εμφανίζεται μόνο με πράσινο ή μπλε χρώμα, μπορεί να είναι καφέ ή λευκό.

Οι προβλεπόμενες από τον Κ.Ο.Κ. πληροφοριακές πινακίδες είναι οι ακόλουθες:



(Π-1)

Προειδοποιητική κατευθύνσεων, η οποία τοποθετείται στις οδούς ταχείας κυκλοφορίας προ των διασταυρώσεων, με αναγραφές κατευθύνσεων και χιλιομετρικών αποστάσεων.



(Π-2)

Προειδοποιητική κατευθύνσεων, η οποία τοποθετείται στις οδούς ταχείας κυκλοφορίας προ των διακλαδώσεων, με αναγραφές κατευθύνσεων και χιλιομετρικών αποστάσεων.



(Π-3)

Προειδοποιητική κατευθύνσεων για συνήθεις οδούς με αναγραφές κατευθύνσεων και χιλιομετρικών αποστάσεων.

ΠΛΗΡΟΦΟΡΙΑΚΕΣ ΠΙΝΑΚΙΔΕΣ (συνέχεια)



(Π-3α)

Προειδοποιητική κατεύθυνσης με αναγραφή κατευθύνσεων και χιλιομετρικών αποστάσεων σε οδούς τοπικού οδικού δικτύου.



(Π-3β)

Προειδοποιητική κατεύθυνσης με αναγραφή κατευθύνσεων για περιοχές μεγάλου τουριστικού ή αρχαιολογικού ενδιαφέροντος.



(Π-4)

Προειδοποιητική για αδιέξοδο.



(Π-5)

Προειδοποιητική για αδιέξοδο.

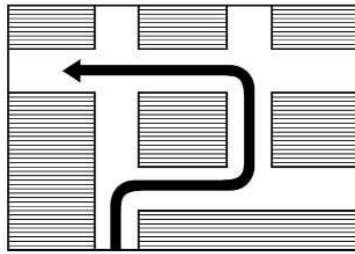

(Π-6)

Προειδοποιητική υποχρεωτικής διαδρομής για στροφή αριστερά στην επόμενη διασταύρωση, όπου αυτή απαγορεύεται.



(Π-7)

Προειδοποιητική πινακίδα προεπιλογής λωρίδας σε διασταύρωση σε οδούς με πολλές λωρίδες κυκλοφορίας.



(Π-8α)

Κατεύθυνση μιας τοπωνυμίας, με μορφή βέλους.



(Π-8β)

Κατεύθυνση μιας τοπωνυμίας, με μορφή βέλους.



(Π-8γ)

Κατεύθυνση για περισσότερες της μιας τοπωνυμίες με μορφή βέλους.



(Π-8δ)

Κατεύθυνση μιας τοπωνυμίας μεγάλου τουριστικού ή αρχαιολογικού ενδιαφέροντος με μορφή βέλους.



(Π-9)

Κατεύθυνση μιας τοπωνυμίας (μορφής ορθογωνίου).



(Π-10)

Κατεύθυνση προς αεροδρόμιο.



(Π-11)

Κατεύθυνση προς κατασκήνωση.



(Π-12)

Κατεύθυνση προς Ξενώνα Νεότητας.



(Π-13)

Αρίθμηση εθνικών οδών.



ΠΑΗΡΟΦΟΡΙΑΚΕΣ ΠΙΝΑΚΙΔΕΣ (συνέχεια)



(Π-14)

Αρίθμηση διεθνών αρτηριών.



(Π-15)

Χιλιόμετρηση οδών.



(Π-16)

Χιλιόμετρηση οδών.



(Π-17)

Αρχή κατοικημένης περιοχής.



(Π-18)

Τέλος κατοικημένης περιοχής.



(Π-19)

Τοπωνυμία.



(Π-20)

Επιβεβαιωτική πινακίδα.



(Π-21)

Διάβαση πεζών.

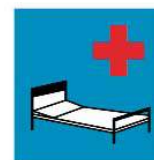

(Π-22)

Νοσοκομείο (για αποφυγή ή μείωση οποιουδήποτε μη αναγκαστικού θορύβου).



(Π-23)

Μονόδρομος.



(Π-24)

Μονόδρομος.



(Π-25)

Οδός αδιέξοδη.



(Π-26)

Οδός ταχείας κυκλοφορίας.



(Π-26α)

Τέλος οδού ταχείας κυκλοφορίας.



(Π-27)

Αυτοκινητόδρομος.



(Π-27α)

Τέλος αυτοκινητοδρόμου.



(Π-28)

Στάση Λεωφορείου ή Τρόλλεϋ.



(Π-29)

Ορεινή οδός ανοικτή ή κλειστή ανάλογα με τις ενδείξεις μέσα στα πλαίσια 1, 2, 3, της πινακίδας.

**ΠΛΗΡΟΦΟΡΙΑΚΕΣ ΠΙΝΑΚΙΔΕΣ (συνέχεια)**

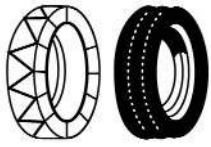

(Π-30)

Συνιστώνται αλυσίδες ή ελαστικά χιόνων (για το πλαίσιο της Π-29).



(Π-31)

Χώρος επιτρεπομένης στάθμευσης.



(Π-31α)

Περιοχή επιτρεπομένης στάθμευσης.



(Π-31β)

Έξοδος από περιοχή επιτρεπομένης στάθμευσης.



(Π-31γ)

Κατεύθυνση προς χώρο επιτρεπομένης στάθμευσης.



(Π-32)

Σταθμός Πρώτων Βοηθειών.



(Π-33)

Συνεργείο επισκευής βλαβών.



(Π-34)

Τηλέφωνο.



(Π-35)

Πρατήριο καυσίμων.



(Π-36)

Ξενοδοχείο ή MOTEL.



(Π-37)

Εστιατόριο.



(Π-38)

Αναψυκτήριο ή Καφενείο.



(Π-39)

Θέση για παραμονή εκδροομένων.



(Π-40)

Σημείο έναρξης περιπάτου.



(Π-41)

Θέση για κατασκηνώσεις.

ΠΑΗΡΟΦΟΡΙΑΚΕΣ ΠΙΝΑΚΙΔΕΣ (συνέχεια)



(Π-42)  
Θέση για τροχόσπιτα.



(Π-43)  
Θέση για κατασκηνώσεις και τροχόσπιτα.



(Π-44)  
Ξενώνας Νεότητας.



(Π-45)  
Τουριστικές Πληροφορίες.



(Π-46)  
Περιοχή κολύμβησης.



(Π-47)  
Εγκαταστάσεις υγιεινής.



(Π-48)  
Ραδιοφωνική συχνότητα πληροφοριών οδικής κυκλοφορίας.



(Π-49)  
Σήραγγα.



(Π-50)  
Αεροδρόμιο.



(Π-51)  
Ελικοδρόμιο.



(Π-52)  
Εναέρια μεταφορά.



(Π-53)  
Λιμάνι.



(Π-54)  
Τουριστικό λιμάνι.



(Π-55)  
Λιμενικός σταθμός ιπταμένων σκαφών.



(Π-56)  
Λιμενικός σταθμός εμπορικών οχηματαγωγών πλοίων.



**ΠΛΗΡΟΦΟΡΙΑΚΕΣ ΠΙΝΑΚΙΔΕΣ (συνέχεια)**



**(Π-57)**  
Αστυνομία.



**(Π-58)**  
Αρχή περιοχής κατοικίας.



**(Π-59)**  
Τέλος περιοχής κατοικίας.



**(Π-60)**  
Άτομα με μειωμένη κινητικότητα.



**(Π-61)**  
Άνω (υπέργεια) διάβαση πεζών.



**(Π-62)**  
Κάτω (υπόγεια) διάβαση πεζών.



**(Π-63)**  
Ανισόπεδη διάβαση πεζών χωρίς σκαλοπάτια.



**(Π-64)**  
Συνιστώμενη ταχύτητα.

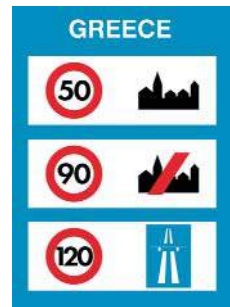

**(Π-65)**  
Γενικά όρια ταχύτητας.

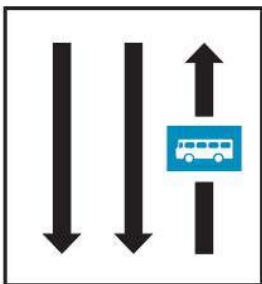

**(Π-66)**  
Λωρίδα αποκλειστικής κυκλοφορίας Λεωφορείων ή Τρόλλεϋ.

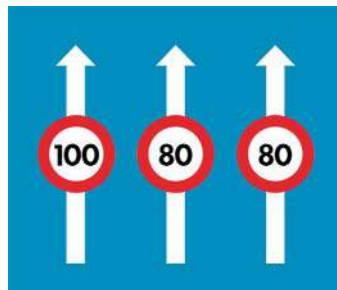

**(Π-67)**  
Ανώτατα όρια ταχυτήτων ανά λωρίδα κυκλοφορίας.

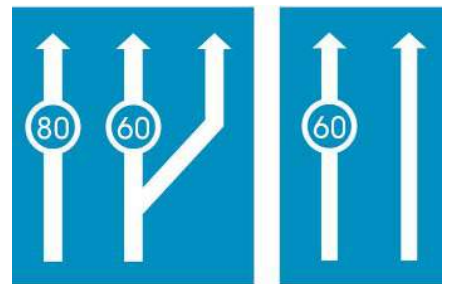

**(Π-68)**  
Ελάχιστα όρια ταχυτήτων ανά λωρίδα κυκλοφορίας.

## ΠΛΗΡΟΦΟΡΙΑΚΕΣ ΠΙΝΑΚΙΔΕΣ (συνέχεια)

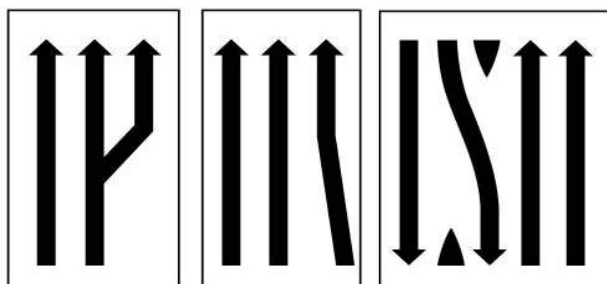

(Π-69)

Αριθμός και κατευθύνσεις κυκλοφοριακών λωρίδων.

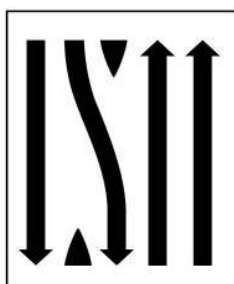

(Π-69α)

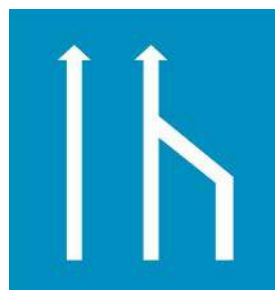

(Π-70)

Περιορισμός αριθμού κυκλοφοριακών λωρίδων.

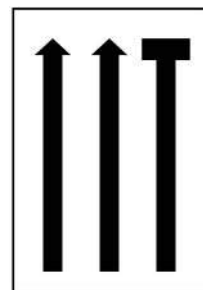

(Π-70α)



(Π-71)

Εγκαταστάσεις υγιεινής για άτομα με μειωμένη κινητικότητα.



(Π-72)

Κατεύθυνση οχημάτων για στάθμευση σε συγκεκριμένο χώρο (π.χ. Μετρό για χρησιμοποίηση του μεταφορικού αυτού μέσου).



(Π-73)

Προειδοποίηση κατεύθυνσης οχημάτων για στάθμευση σε συγκεκριμένο στεγασμένο χώρο.



(Π-74)

Κατεύθυνσης-επισήμανσης επικινδύνων καμπυλών.



(Π-75)

Διαδοχικά βέλη κατεύθυνσης τοποθετούμενα σε επικίνδυνες καμπύλες κυρίων αρτηριών.



(Π-76)

Εμπόδιο κινητό λόγω έργων επί της οδού.



(P-52δ)



(Π-77)

Για υποχρεωτικό πέρασμα από τα δεξιά νησίδας ή εμποδίου. (Συνδυάζεται η τοποθέτησή της π.χ. με τη P-52δ).



(P-52α)



(Π-78)

Για υποχρεωτικό πέρασμα από τα αριστερά νησίδας ή εμποδίου. (Συνδυάζεται η τοποθέτησή της π.χ. με τη P-52α).



(P-52)



(Π-79)

Για υποχρεωτικό πέρασμα από τα δεξιά ή αριστερά νησίδας ή εμποδίου. (Συνδυάζεται η τοποθέτησή της π.χ. με τη P-52).

**ΠΛΗΡΟΦΟΡΙΑΚΕΣ ΠΙΝΑΚΙΔΕΣ ΜΕ ΠΡΑΣΙΝΟ ΥΠΟΒΑΘΡΟ  
ΑΠΟΚΛΕΙΣΤΙΚΑ ΓΙΑ ΑΥΤΟΚΙΝΗΤΟΔΡΟΜΟΥΣ**



**(Π-80)**

Αναγγελία προσέγγισης σε ανισόπεδο κόμβο.



**(Π-81)**

Προειδοποιητική κατευθύνσεων προ ανισόπεδου κόμβου.

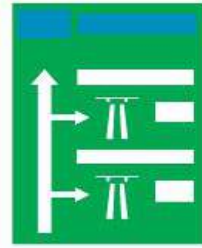

**(Π-82)**

Προειδοποιητική κατευθύνσεων εισόδου σε αυτοκινητόδρομο από δευτερεύουσα οδό μέσω ανισόπεδου κόμβου.



**(Π-83)**

Γέφυρα σήμανσης με αναγραφή κατευθύνσεων προ ανισόπεδου κόμβου.



**(Π-84)**

Γέφυρα σήμανσης με αναγραφή κατευθύνσεων προ ανισόπεδου κόμβου με αφαίρεση λωρίδας του αυτοκινητοδρόμου.



**(Π-85)**

Γέφυρα σήμανσης με αναγραφή κατευθύνσεων στην αρχή εξόδου από τον αυτοκινητόδρομο (αρχή λωρίδας επιβράδυνσης κόμβου).



**(Π-86)**

Κατεύθυνση εξόδου από τον αυτοκινητόδρομο.



**(Π-87)**

Επιβεβαιωτική της εισόδου στο συγκεκριμένο αυτοκινητόδρομο μετά τον ανισόπεδο κόμβο.



**(Π-88)**

Προειδοποιητική κατεύθυνσης εισόδου στον αυτοκινητόδρομο.



**(Π-89)**

Κατεύθυνση εισόδου στον αυτοκινητόδρομο.



**(Π-90α)**

**(Π-90β)**

**(Π-90γ)**

Προειδοποιητικές εξόδου από τον αυτοκινητόδρομο σε αποστάσεις 100, 200, 300 μ. αντίστοιχα προ της αρχής της λωρίδας επιβράδυνσης του κόμβου (όπου η πινακίδα Π-85).



### ΠΛΗΡΟΦΟΡΙΑΚΕΣ ΠΙΝΑΚΙΔΕΣ (συνέχεια)



(Π-91)

Προειδοποιητική υποχρεωτικής παρακαμπτήριας διαδρομής των οδικών οχημάτων μεταφοράς επικινδύνων φορτίων.



(Π-92)

Αρχή περιοχής κατοικίας χαρακτηρισμένης ως περιοχή ηπίας κυκλοφορίας.



(Π-92α)

Τέλος περιοχής κατοικίας χαρακτηρισμένης ως περιοχή ηπίας κυκλοφορίας.



(Π-93)

Ρύθμιση κυκλοφορίας από σχολικό τροχονόμο.

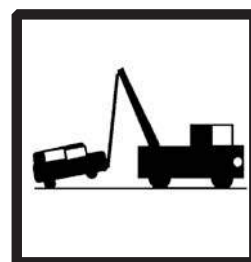

(Π-94)

Απαγορεύεται η στάση και η στάθμευση. Τα οχήματα των παραβατών μετακινούνται.

### ΠΡΟΣΘΕΤΕΣ ΠΙΝΑΚΙΑΕΣ (Πθ)

Οι πρόσθετες πινακίδες συνοδεύουν, σε ορισμένες περιπτώσεις, κάποιες από τις πινακίδες των τριών κυρίων κατηγοριών. Ως σκοπό έχουν:

- Να καταστήσουν σαφέστερο το εικονιζόμενο μήνυμα [π.χ. τοποθετώντας την πρόσθετη πινακίδα ανακάμπτοντος ελιγμού (φουρκέτας) στην πινακίδα της επικίνδυνης καμπύλης, εξειδικεύεται το μήνυμα και γίνεται σαφέστερο το μέγεθος του κινδύνου (παράδειγμα 1)] ή
- να εξειδικεύσουν το εικονιζόμενο μήνυμα [π.χ. παρέχεται το μήνυμα ότι οι συνεχείς στροφές είναι σε μήκος 1.000 m με την τοποθέτηση της πρόσθετης πινακίδας Πθ-2 στην πινακίδα συνεχομένων στροφών (παράδειγμα 2)].



Παράδειγμα 1



Παράδειγμα 2

Οι πρόσθετες πινακίδες δεν χρησιμοποιούνται μόνες τους, αλλά μόνο σε συνδυασμό με κάποιες πινακίδες των τριών βασικών κατηγοριών (Κ, Ρ, Π). Οι προβλεπόμενες από τον Κ.Ο.Κ. πρόσθετες πινακίδες είναι:



(Πθ-1)

Απόσταση από τη θέση της πινακίδας μέχρι την αρχή της επικίνδυνης θέσης ή της περιοχής στην οποία εφαρμόζεται ο καθοριζόμενος μ' αυτήν κανόνας ή περιορισμός (π.χ. 200 μ.).



(Πθ-2)

Μήκος του επικινδύνου τμήματος ή της περιοχής, στην οποία εφαρμόζεται ο καθοριζόμενος με την πινακίδα περιορισμός (π.χ. 1 χλμ).



(Πθ-3α)

Αρχή ισχύος πινακίδας Ρ-39 ή Ρ-40, που τοποθετείται παράλληλα προς τον άξονα της οδού. Η ισχύς της πινακίδας εκτείνεται επί... (π.χ. 10) μ. από τη θέση της πινακίδας και προς την κατεύθυνση του βέλους.



(Πθ-3β)

Υπόμνηση ισχύος πινακίδας Ρ-39 ή Ρ-40, που τοποθετείται παράλληλα προς τον άξονα της οδού. Η ισχύς της πινακίδας εκτείνεται επί... (π.χ. 5) μ. και από τις δύο πλευρές της θέσης της πινακίδας.

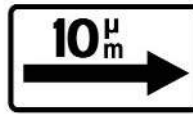

(Πθ-3γ)

Τέλος ισχύος πινακίδας Ρ-39 ή Ρ-40, που τοποθετείται παράλληλα προς τον άξονα της οδού. Η ισχύς της πινακίδας εκτείνεται επί... (π.χ. 10) μ. από τη θέση της πινακίδας και προς την κατεύθυνση του βέλους.

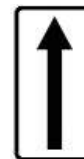

(Πθ-4α)

Αρχή ισχύος πινακίδας Ρ-39 ή Ρ-40, που τοποθετείται κάθετα προς τον άξονα της οδού.

## ΠΡΟΣΘΕΤΕΣ ΠΙΝΑΚΙΔΕΣ (συνέχεια)



(Πρ-4β)

Επανάληψη ισχύος πινακίδας P-39 ή P-40, που τοποθετείται κάθετα προς τον άξονα της οδού.



(Πρ-4γ)

Τέλος ισχύος πινακίδας P-39 ή P-40, που τοποθετείται κάθετα προς τον άξονα της οδού.



(Πρ-4δ)

Επιτρέπεται μόνο για οχήματα ατόμων με μειωμένη κινητικότητα ύστερα από ειδική άδεια.



(Πρ-4ε)

Εξαιρούνται μόνο οχήματα ατόμων με μειωμένη κινητικότητα ύστερα από ειδική άδεια.

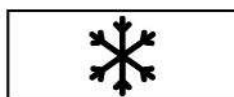
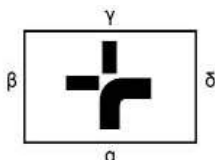
(Πρ-5)  
Πάγος.(Πρ-6)  
Βροχή.

(Πρ-7)

Προτεραιότητα κατεύθυνσης σε διασταύρωση (π.χ. α-δ).

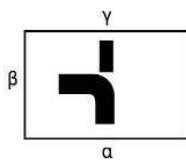

(Πρ-8)

Προτεραιότητα κατεύθυνσης σε διακλάδωση μορφής (π.χ. α-β).

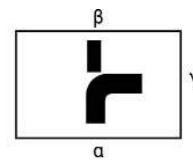

(Πρ-9)

Προτεραιότητα κατεύθυνσης σε διακλάδωση μορφής (π.χ. α-γ).



(Πρ-10)

Προτεραιότητα κατεύθυνσης σε διακλάδωση μορφής (π.χ. α-β).

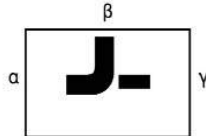

(Πρ-11)

Προτεραιότητα κατεύθυνσης σε διακλάδωση μορφής (π.χ. α-β).

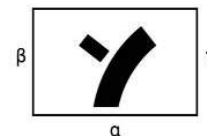

(Πρ-12)

Προτεραιότητα κατεύθυνσης σε διακλάδωση μορφής (π.χ. α-γ).

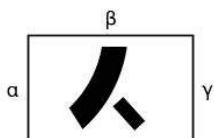

(Πρ-13)

Προτεραιότητα κατεύθυνσης σε διακλάδωση μορφής (π.χ. α-β).

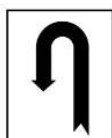

(Πρ-14α)

Επικίνδυνη κλειστή στροφή αριστερά (14α)

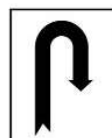

(Πρ-14δ)

Επικίνδυνη κλειστή στροφή δεξιά (14δ).



(Πρ-15α)

Ανακάμπτων ελιγμός αριστερά (15α)



(Πρ-15δ)

Ανακάμπτων ελιγμός δεξιά (15δ).



(Πρ-16) Επιτρέπεται μόνο για τη συγκεκριμένη κατηγορία οχημάτων που απεικονίζει το σύμβολο:  
(Σύμβολα οχημάτων)



(Πρ-16α)  
Ζωήλατο όχημα.



(Πρ-16β)  
Χειράμαξα.

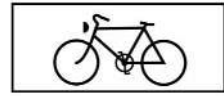

(Πρ-16γ)  
Ποδήλατο.



(Πρ-16δ)  
Μοτοποδήλατο.



(Πρ-16ε)  
Μοτοσυκλέτα.



(Πρ-16στ)  
Επιβατικό όχημα.



(Πρ-16ζ)  
Επιβατικό με ρυμουλκούμενο όχημα  
ενός άξονα (τρέιλερ).



(Πρ-16η)  
Αγροτικό μηχάνημα.



(Πρ-16θ)  
Λεωφορείο ή τρόλλεϋ.



(Πρ-16ι)  
Φορηγό αυτοκίνητο.

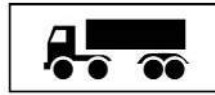

(Πρ-16ια)  
Φορηγό αρθρωτό (κονταίηνερ).



(Πρ-16ιβ)  
Φορηγό με ρυμουλκούμενο όχημα  
(νταλίκα) πλην ρυμουλκούμενου ενός  
άξονα.

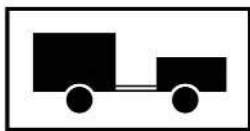

(Πρ-16ιγ)  
Φορηγό με ρυμουλκούμενο όχημα  
ενός άξονα (τρέιλερ).

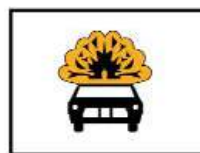

(Πρ-16ιδ)  
Όχημα που φέρει πάνω από  
ορισμένη ποσότητα εκρηκτικές ή  
εύφλεκτες ύλες.



(Πρ-17)  
(α έως ιδ)  
Εξαιρείται (από την ισχύουσα ρύθμιση)  
μόνο η συγκεκριμένη κατηγορία  
οχημάτων που απεικονίζει το σύμβολο  
(αρίθμηση αντίστοιχη με την Πρ-16).



(Πρ-18α)  
Επιτρέπεται μόνο για τα ταξί.



(Πρ-18β)  
Εξαιρούνται μόνο τα ταξί.

## 2.3 Οριζόντια σήμανση.

Η οριζόντια σήμανση τοποθετείται συμπληρωματικά και με απόλυτη συμβατότητα με την κατακόρυφη σήμανση (πινακίδες) και είναι ιδιαίτερα χρήσιμη ειδικά στις δύσκολες συνθήκες οδήγησης (νύκτα, ομίχλη κλπ.).

Χωρίζεται σε δύο βασικές κατηγορίες:

- **Τις διαγραμμίσεις.**
- **Τις λοιπές οριζόντιες σημάσεις.**

Οι διαγραμμίσεις είναι η πιο συχνά χρησιμοποιούμενη μορφή οριζόντιας σημάσεως και ο ρόλος τους είναι, συνήθως, ρυθμιστικός (επιτρέπουν ή απαγορεύουν το προσπέρασμα, οριοθετούν τις λωρίδες κυκλοφορίας, καθορίζουν τις διαβάσεις πεζών κλπ.). Αντιθέτως οι λοιπές αναγραφές επάνω στο οδόστρωμα, εκτός από τα τόξα επιλογής πορείας, που είναι τοποθετημένες στις λωρίδες στις περιοχές κόμβων, χρησιμοποιούνται πολύ λίγο στη χώρα μας. Περιορίζονται, κυρίως, σε ορισμένες ενδείξεις STOP, που συνοδεύουν την αντίστοιχη πινακίδα σε ιδιαίτερες επικίνδυνες διασταυρώσεις. Πρόσφατα, όμως, και περιορισμένα χρησιμοποιούνται πινακίδες (από ειδική μεμβράνη) κολλημένες στο οδόστρωμα, που προειδοποιούν για την ύπαρξη κινδύνου λόγω σχολείου (διάβαση παιδιών). Επειδή, όμως, σε πολλές ευρωπαϊκές χώρες οι αναγραφές μνημάτων στο οδόστρωμα είναι πολύ συνηθισμένες και χρησιμοποιούνται όλο και πιο πολύ, οι οδηγοί πρέπει να εξοικειωθούν και με αυτήν τη μορφή σημάσεως.



Σχ. 2.1

Οριογραμμή αυτοκινητόδρομου.

### 2.3.1 Οι διαγραμμίσεις.

Οι διαγραμμίσεις μπορούν να ανήκουν σε έναν από τους ακόλουθους τύπους:

#### α) Διαγραμμίσεις οριοθετήσεως του χώρου κίνησης των οχημάτων.

Στην κατηγορία αυτή υπάρχουν τριών μορφών γραμμές:

##### – Οριογραμμές.

Οι οριογραμμές είναι *συνεχείς μονές γραμμές*, που καθορίζουν τα άκρα του χώρου στον οποίο επιτρέπεται (κυρίως σε υπεραστικές οδούς) να κινούνται κανονικά τα οχήματα.

Στους αυτοκινητόδρομους η δεξιά οριογραμμή ξεχωρίζει μια στενή λωρίδα, η οποία καλείται *Λωρίδα Έκτακτης Ανάγκης* (ΛΕΑ), όπου απαγορεύεται κανονικά η κίνηση, αλλά επιτρέπεται η στάθμευση έκτακτης ανάγκης, λόγω βλάβης, ατυχήματος κλπ. (σχ. 2.1). Το όχημα που σταθμεύει πρέπει να χρησιμοποιεί κατάλληλη επισήμανση (τρίγωνο και φώτα έκτακτης ανάγκης). Κατ' εξαίρεση, επιτρέπεται σε αυτήν η κίνηση πολύ βραδυπορούντων οχημάτων (π.χ. λόγω βλάβης) και – σε περιπτώσεις κυκλοφοριακών συμφορήσεων – η κίνηση οχημάτων αμέσου επεμβάσεως (νοσοκομειακών, αστυνομικών κλπ.). Στις λοιπές, εκτός αυτοκινητοδρόμων οδούς, η οριογραμμή ορίζει το άκρο του οδοστρώματος μέχρι του οποίου είναι ασφαλής η κίνηση του οχήματος. Το πέραν της



Σχ. 2.2

Οριογραμμή λοιπών οδών εκτός αυτοκινητοδρόμων.

οριογραμμής τμήμα ονομάζεται *έρεισμα* (σχ. 2.2).

Δεδομένου ότι η οριογραμμή είναι συνεχής γραμμή, η κίνηση στο έρεισμα των οδών απαγορεύεται. Εν τούτοις, προς διευκόλυνση της κυκλοφορίας, κυρίως ως προς τα προσπεράσματα, επιτρέπεται η κίνηση των οχημάτων και πέραν της οριογραμμής, στο έρεισμα, εφόσον ο οδηγός ελέγχει σε ικανοποιητικό μήκος ότι το πλάτος του ερεισματος είναι επαρκές για την ασφαλή κίνησή του, προκειμένου να διευκολύνεται το ασφαλές προσπέρασμα των ταχύτερα κινουμένων οχημάτων. Θα πρέπει να σημειωθεί ότι η προς τα δεξιά κίνηση στο έρεισμα να μην είναι υποχρεωτική, αλλά δείχνει την καλή κυκλοφοριακή αγωγή αυτού που διευκολύνει με τον τρόπο αυτόν την ασφαλή κίνηση των άλλων οδηγών.



Σχ. 2.3

Διακεκομμένη διαχωριστική γραμμή αντιθέτων κατευθύνσεων.

– *Γραμμές διαχωρισμού αντιθέτων κατευθύνσεων.*

Είναι συνεχείς ή διακεκομμένες γραμμές που χρησιμεύουν στο να διαχωρίζουν τις αντίθετες κατευθύνσεις της κυκλοφορίας μεταξύ τους. Ανάλογα με τη μορφή τους επιτρέπουν ή απαγορεύουν το προσπέρασμα. Πιο συγκεκριμένα:

1) Όπου υπάρχει *διακεκομμένη γραμμή* (σχ. 2.3) επιτρέπεται το προσπέρασμα (υπό τον όρο, βέβαια, ότι δεν έρχεται άλλο όχημα από την αντίθετη κατεύθυνση) από όσους κινούνται και στις δύο κατευθύνσεις της οδού.

2) Αντιθέτως, στις περιπτώσεις *διπλής ή μονής συνεχόμενης γραμμής* (σχ. 2.4) (σε σπάνιες περιπτώσεις πολύ στενών δρόμων είναι δυνατόν να είναι μονή συνεχόμενη), δεν επιτρέπεται το



Σχ. 2.5

Μικτή διαχωριστική γραμμή αντιθέτων κατευθύνσεων (συνεχής από τη μια διακεκομμένη από την άλλη).



Σχ. 2.4

Διπλή συνεχόμενη διαχωριστική γραμμή αντιθέτων κατευθύνσεων.



Σχ. 2.6

Γραμμές οριοθέτησης λωρίδων κυκλοφορίας (διακεκομμένες).



προσπέρασμα. Το προσπέρασμα προπορευόμενου οχήματος είναι δυνατόν να γίνει, όταν το πλάτος της οδού είναι επαρκές (2 ή περισσότερες λωρίδες ανά κατεύθυνση), οπότε το προσπέρασμα γίνεται χωρίς να υπερβεί το όχημα τη διπλή γραμμή ή να πατήσει σε αυτήν.

Επί πλέον η διπλή (ή μονή) συνεχής γραμμή απαγορεύει την με οποιονδήποτε τρόπο υπέρβασή της για κίνηση στο αντίθετο ρεύμα. Όπου υπάρχει, δηλαδή, απαγορεύεται απολύτως και η αριστερή στροφή (π.χ. για κίνηση προς πρατήρια βενζίνης στο αντίθετο ρεύμα της οδού).

3) Τέλος, υπάρχει η **μικτή γραμμή διαχωρισμού των ρευμάτων** (συνεχής από τη μια πλευρά, διακεκομμένη από την άλλη) (σχ. 2.5). Στην περίπτωση αυτή απαγορεύεται το προσπέρασμα, των αυτοκινήτων που κινούνται στο ρεύμα κυκλοφορίας με τη συνεχή γραμμή, ενώ επιτρέπεται σε αυτά που κινούνται στο ρεύμα με τη διακεκομμένη.

– **Γραμμές οριοθετήσεως των λωρίδων κυκλοφορίας.**

Στις περιπτώσεις οδών με περισσότερες από

μία λωρίδες ανά κατεύθυνση, οι λωρίδες αυτές οριοθετούνται μεταξύ τους με ειδική διακεκομμένη γραμμή διαχωρισμού (σχ. 2.6). Στο οδόστρωμα αυτό επιτρέπεται η μετάβαση ενός οχήματος από τη μία στην άλλη λωρίδα, υπό τον όρο, βέβαια, ότι ο οδηγός θα κάνει την κίνηση αυτή σύμφωνα με τους κανόνες του Κ.Ο.Κ. για την αλλαγή λωρίδας κυκλοφορίας (έλεγχος της λοιπής κυκλοφορίας από τους καθρέπτες του οχήματος και έγκαιρη προειδοποίηση με τα φλας).

Τα οχήματα πρέπει να κινούνται αυστηρά μέσα στις λωρίδες που καθορίζουν οι γραμμές αυτές. Απαγορεύεται η κίνηση των οχημάτων επάνω στις γραμμές που χωρίζουν τις λωρίδες («ιππασί» στη γραμμή).

Σε σπάνιες περιπτώσεις (κυρίως σήραγγες, γέφυρες και περιοχές έργων) είναι πιθανόν οι γραμμές οριοθετήσεως των λωρίδων κυκλοφορίας να είναι συνεχείς. Στις περιπτώσεις αυτές απαγορεύεται η αλλαγή λωρίδας.

– **Οι λωρίδες επιταχύνσεως και επιβραδύνσεως (σχ. 2.7).**

Η λωρίδα επιταχύνσεως διαχωρίζεται από το



Σχ. 2.7

Αυτοκινητόδρομος με λωρίδες επιταχύνσεως και επιβραδύνσεως.

κυρίως οδόστρωμα από μία διακεκομμένη γραμμή διπλάσιου πλάτους και με πιο πυκνή διάταξη διαστημάτων από τις διαγραμμίσεις διαχωρισμού των λωρίδων της οδού.

Η λωρίδα επιταχύνσεως σας επιτρέπει να επιταχύνετε αρκετά, ώστε να εισέλθετε στην κυκλοφορία, στις κανονικές λωρίδες κινήσεως, με τέτοια ταχύτητα, που να μην ενοχλήσετε τα άλλα οχήματα που θα σας ακολουθούν στη λωρίδα στην οποία θα μπειτε [σχ. 2.8(α)].

Οφείλετε να παραχωρείτε την προτεραιότητα στους κινούμενους στον αυτοκινητόδρομο ή στην οδό ταχείας κυκλοφορίας, στην οποία εισέρχεσθε.

**Απαγορεύεται αυστηρά η στάση και η στάθμευση στις λωρίδες επιταχύνσεως.**

Η λωρίδα επιβραδύνσεως διαχωρίζεται από το

κυρίως οδόστρωμα με μια διακεκομμένη γραμμή, διπλάσιου πλάτους και με πιο πυκνή διάταξη διαστημάτων από τις διαγραμμίσεις διαχωρισμού των λωρίδων της οδού [σχ. 2.8(β)]. Σας επιτρέπει να βγείτε από την κύρια κατεύθυνση κάποιου αυτοκινητόδρομου ή μιας οδού με μεγάλη κυκλοφορία χωρίς να παρενοχλήσετε την ομαλή κίνηση εκείνων που συνεχίζουν την πορεία τους στις οδούς αυτές.

**Απαγορεύεται αυστηρά η στάση και η στάθμευση στις λωρίδες επιβραδύνσεως.**

**β) Λοιπές ρυθμιστικές διαγραμμίσεις.**

Οι λοιπές ρυθμιστικές διαγραμμίσεις είναι:



(α)



(β)

Σχ. 2.8

(α) Είσοδος σε αυτοκινητόδρομο ή οδό ταχείας κυκλοφορίας μέσω λωρίδας επιταχύνσεως. (β) Έξοδος από αυτοκινητόδρομο ή οδό ταχείας κυκλοφορίας μέσω λωρίδας επιβραδύνσεως.



Σχ. 2.9

Διαγράμμιση απαγορεύσεως κινήσεως οχημάτων.



Σχ. 2.10

Διαγράμμιση διαβάσεως πεζών (οι πεζοί που κινούνται σε αυτές έχουν προτεραιότητα έναντι των οχημάτων).



**- Διαγραμμίσεις απαγορεύσεως εισόδου οχημάτων.**

Είναι λευκές παράλληλες γραμμές σχεδιασμένες διαγώνια στο οδόστρωμα που περικλείονται από συνεχή γραμμή-πλαίσιο (σχ. 2.9). Υπο-δηλώνουν πλήρη απαγόρευση της κινήσεως των οχημάτων σε αυτό το τμήμα του οδοστρώματος.

**- Οι διαβάσεις πεζών.**

Υπάρχουν, κυρίως, σε αστικές περιοχές, αποτελούνται από πλατιές λωρίδες λευκού χρώματος παράλληλες προς τον άξονα της οδού και **οριοθετούν το χώρο, στον οποίο οι πεζοί κινούνται με προτεραιότητα έναντι των οχημάτων (σχ. 2.10).**

Απαγορεύεται αυστηρά η στάση και η στάθμευση κάθε τύπου οχήματος επάνω σε διαβάσεις πεζών, και σε απόσταση 5 m από αυτές, ενώ η παραχώρηση προτεραιότητας προς τους πεζούς σε αυτές είναι υποχρεωτική. Η παραβίασή τους συνιστά σοβαρή παράβαση του Κ.Ο.Κ. που τιμωρείται, εκτός των άλλων, και με βαθμούς ποινής μέσω του Συστήματος Ελέγχου Συμπεριφοράς Οδηγών (point-system).

**- Η γραμμή διακοπής πορείας.**

Είναι συνεχής γραμμή, που συνοδεύει, σε ορισμένες περιπτώσεις, τις πινακίδες υποχρεωτικής διακοπής πορείας (STOP). Επίσης η γραμμή αυτή συναντάται πριν από φωτεινό σηματοδότη ή σιδηροδρομική διάβαση. Υποδηλώνει τη θέση στην οποία πρέπει ο οδηγός να ακινητοποιήσει το όχημά του για να ελέγξει, αν μπορεί να διασχίσει τη συμβάλλουσα οδό προτεραιότητας (σχ. 2.11).

**- Οι γραμμές απαγορεύσεως της σταθμεύσεως.**

Είναι κίτρινες γραμμές, ευθείες (διακεκομμένες) ή τεθλασμένες (ζιγκ-ζαγκ), σχεδιασμένες στο οδόστρωμα δίπλα από το κράσπεδο των πεζοδρομίων ή επάνω στο κράσπεδο και απαγορεύουν τη στάθμευση στην πλευρά του δρόμου, όπου βρίσκονται (σχ. 2.12 και 2.13).

Οι συνεχείς κίτρινες γραμμές απαγορεύουν επί πλέον και τη στάση.

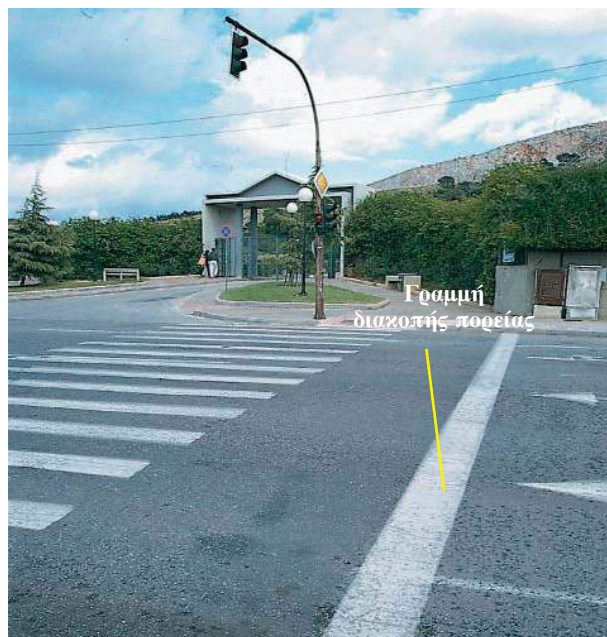

**Σχ. 2.11**

Γραμμή διακοπής πορείας σε διάβαση πεζών.



**Σχ. 2.12**

Ευθεία κίτρινη γραμμή απαγορεύσεως στάσεως και σταθμεύσεως.



**Σχ. 2.13**

Τεθλασμένη κίτρινη γραμμή απαγορεύσεως σταθμεύσεως.

## 2.4 Λοιπές οριζόντιες σημάσεις – Αναγραφές επάνω στο οδόστρωμα.

### α) Τα τόξα κυκλοφορίας.

Είναι η μορφή που χρησιμοποιείται περισσότερο στην Ελλάδα. Χρησιμοποιούνται σε οδούς με περισσότερες από μια λωρίδες ανά κατεύθυνση και καθορίζουν σε ποια ή ποιες λωρίδες πρέπει υποχρεωτικά να κινείται ο οδηγός, για να ακολουθήσει την κατεύθυνση που επιθυμεί στην επόμενη διασταύρωση (σχ. 2.14).

### β) Η αναγραφή STOP.

Ορισμένες φορές η πινακίδα STOP



Σχ. 2.14  
Διαγράμμιση τόξων κυκλοφορίας.



Σχ. 2.15  
Οριζόντια και κατακόρυφη σήμανση υποχρεωτικής διακοπής πορείας (STOP).

συνοδεύεται από αντίστοιχη αναγραφή του STOP με λευκά γράμματα και στο οδόστρωμα (σχ. 2.15).

### γ) Πινακίδες κυκλοφορίας επαναλαμβανόμενες στο οδόστρωμα.

Σε ορισμένες περιπτώσεις (κυρίως σε διαβάσεις μαθητών μπροστά σε σχολεία) οι πινακίδες, που προειδοποιούν τους οδηγούς, επαναλαμβάνονται, με σκοπό τον τονισμό του μηνύματος, και επάνω στο οδόστρωμα (σχ. 2.16).

### δ) Λοιπές μορφές σημάσεως.

– Διαγραμμίσεις, οι οποίες αποτελούνται από



Σχ. 2.16  
Πινακίδα κυκλοφορίας επαναλαμβανόμενη στο οδόστρωμα.



Σχ. 2.17  
Συνεχής γραμμή προσδιορισμού λωρίδας κυκλοφορίας λεωφορείων.



μία διακεκομμένη γραμμή επάνω στο οδόστρωμα με μήκη τμημάτων και τα μεταξύ τους διαστήματα πολύ μικρότερα από τις κοινές διακεκομμένες διαγραμμίσεις, σημαίνουν προειδοποίηση ότι προσεγγίζετε σε διπλή ή συνεχή γραμμή ή σε άλλο τμήμα οδού, το οποίο παρουσιάζει ιδιαίτερο κίνδυνο. Η γραμμή αυτή μπορεί να συμπληρωθεί ή να αντικατασταθεί με βέλη εκτροπής.

- Διαγράμμιση αποτελούμενη από τετράγωνα ή παραλληλόγραμμα σχήματα καθορίζει τις διαβάσεις των ποδηλατιστών.
- Διακεκομμένη κίτρινη γραμμή στο κράσπεδο ή στο άκρο του οδοστρώματος σημαίνει ότι σε όλο το μήκος της γραμμής αυτής και στην πλευρά αυτή του οδοστρώματος απαγορεύεται η στάθμευση ή υπόκειται σε περιορισμούς, όπως υποδεικνύεται με άλλα μέσα (βλ. για παράδειγμα τις σχετικές πινακίδες σημάνσεως).

- Συνεχής ή διακεκομμένη γραμμή προσδιορίζει λωρίδα κυκλοφορίας ειδικής χρήσεως. Συνοδεύεται από πινακίδες σημάνσεως ή αναγραφή λέξεων στο οδόστρωμα, που καθορίζουν τις κατηγορίες των οχημάτων στις οποίες επιτρέπεται η χρήση της λωρίδας αυτής (π.χ. λεωφορεία, ταξί) (σχ. 2.17).
- Πλέγμα κιτρινών γραμμών, οι οποίες σχηματίζουν παραλληλόγραμμα, σε ισόπεδους οδικούς κόμβους. Σημαίνουν περιοχή μέσα στην οποία δεν επιτρέπεται να εισέλθει όχημα, ακόμη και αν ο φωτεινός σηματοδότης δείχνει πράσινο φως, όταν υπάρχει μεγάλη πυκνότητα κυκλοφορίας, λόγω της οποίας μπορεί να αναγκασθεί το όχημα να παραμείνει μέσα στη διασταύρωση αποκλείοντας έτσι την κίνηση των οχημάτων που κινούνται στις άλλες κατευθύνσεις του κόμβου (σχ. 2.18).
- Περιγράμματα ρόμβων κατά διαστήματα



Σχ. 2.18

Διαγράμμιση με εγκάρσιο σταυρωτό δίκτυο κίτρινου χρώματος.

στο μέσον λωρίδας κυκλοφορίας σημαίνουν ότι η λωρίδα αυτή έχει καθορισθεί ως «αμέσου ανάγκης» (δηλ. για την, κατά προτεραιότητα, κίνηση σε αυτήν οχημάτων αμέσου ανάγκης, όπως, π.χ. νοσοκομειακά, πυροσβεστικά, αστυνομικά).

- Διακεκομμένη γραμμή επί του πλάτους μιας ή περισσότερων λωρίδων κυκλοφορίας, καθορίζει τη θέση πριν από την οποία οι οδηγοί οφείλουν να παραχωρούν προτεραιότητα, όπως σε πινακίδα υποχρεωτικής παραχώρησης προτεραιότητας (P-1).



Σχ. 2.19

Κίτρινες προσωρινές διαγραμμίσεις.

### ε) Προσωρινή σήμανση.

Σε περιοχές όπου εκτελούνται έργα, η κυκλοφορία καθοδηγείται με προσωρινές διαγραμμίσεις στο οδόστρωμα. Σε κάθε περίπτωση, αν υπάρχουν τέτοιες προσωρινές διαγραμμίσεις, αυτές υπερισχύουν των μόνιμων διαγραμμίσεων.

Με εγκύκλιο της Ειδικής Υπηρεσίας Δημοσίων Έργων του αυτοκινητόδρομου Πάτρας -Αθήνας – Θεσσαλονίκης – Ευζώνων (ΕΥΔΕ - ΠΑΘΕ), οι προσωρινές διαγραμμίσεις, τουλάχιστον στον άξονα αυτόν, έχουν κίτρινο χρώμα και, βεβαίως, υπερισχύουν, όπου υπάρχουν, των λευκών διαγραμμίσεων της μόνιμης σημάσεως (σχ. 2.19).

Στην Ευρώπη η κίτρινη διαγράμμιση υπερισχύει, κατά κανόνα, των λοιπών διαγραμμίσεων.

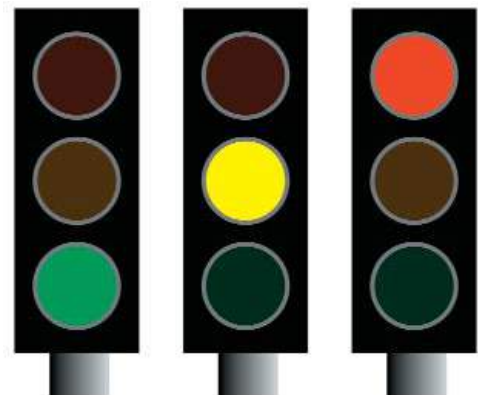

Σχ. 2.20

Τρίχρωμοι φωτεινοί σηματοδότες.

## 2.5 Η φωτεινή σηματοδότηση.

### α) Οι τρίχρωμοι φωτεινοί σηματοδότες.

Οι τρίχρωμοι φωτεινοί σηματοδότες χρησιμοποιούνται για τη ρύθμιση της κυκλοφορίας με το πράσινο, κίτρινο και κόκκινο φως (σχ. 2.20).

#### - Πράσινο φως.

Όταν στην κατεύθυνση, κατά την οποία κινείσθε, συναντήσετε πράσινο φως στο φανάρι, έχετε το δικαίωμα να συνεχίσετε την πορεία σας. Την ίδια στιγμή τα οχήματα του δρόμου που διασταυρώνεται με το δικό σας, έχουν ακινητοποιηθεί από κόκκινο φως (σχ. 2.21).

Παρ' όλα αυτά δεν πρέπει ποτέ να προχωρήσετε, αν υπάρχει ο κίνδυνος να κλείσετε τη διασταύρωση,



Σχ. 2.21

Σηματοδότης με πράσινο φως.



όταν ο σηματοδότης αλλάξει χρώμα.

– **Κίτρινο φως.**

Προαναγγέλλει το κόκκινο φως. Έχει διάρκεια λίγων δευτερολέπτων. Όταν στην κατεύθυνση κατά την οποία κινείσθε συναντήσετε κίτρινο φως στο φανάρι, τότε πρέπει να σταματήσετε, εκτός αν βρίσκεστε πολύ κοντά στο σηματοδότη, οπότε ένα ξαφνικό σταμάτημά σας θα ήταν επικίνδυνο (σχ. 2.22).

– **Κόκκινο φως.**

Όταν στην κατεύθυνση κατά την οποία κινείσθε συναντήσετε κόκκινο φως, πρέπει να σταματήσετε!

Το μπροστινό μέρος του οχήματός σας δεν πρέπει να παραβιάζει τη διάβαση των πεζών. **Όταν είστε σταματημένος σε διασταύρωση με φωτεινό σηματοδότη και ανάψει το πράσινο φως, ελέγξτε, πριν ξεκινήσετε, αν τα οχήματα που κινούνται στη διασταυρούμενη οδό σταμάτησαν και αν κινούνται πεζοί στη διάβαση πεζών που θα διασχίσετε (σχ. 2.23).**

– **Προειδοποιητικά φώτα επιλογής λωρίδας.**

Αυτά υπάρχουν, κυρίως, στους σταθμούς διοδίων. Επίσης συναντώνται σε περιοχές, όπου ένας αυτοκινητόδρομος διασπάται σε δύο ή περισσότερους ή σε σήραγγες όπου ορισμένες λωρίδες ακυρώνονται ή συνενώνονται.

Η λωρίδα στην οποία σας επιτρέπεται να κυκλοφορείτε ρυθμίζεται συχνά από σηματοδότες, που είναι τοποθετημένοι αρκετά ψηλά ώστε να είναι ορατοί από μεγάλη απόσταση (σχ. 2.24).

Όταν συναντήσετε κόκκινο σήμα σε σχήμα (X) δεν επιτρέπεται να κινηθείτε στη λωρίδα επάνω από την οποία έχει τοποθετηθεί.

Όταν συναντήσετε πράσινο φως σε σχήμα κατακόρυφου βέλους τότε μπορείτε να κινηθείτε στη λωρίδα επάνω από την οποία βρίσκεται.

**β) Τα φώτα που αναβοσβήνουν.**

– **Κίτρινο φως που αναβοσβήνει:**

- Σε διασταύρωση, ο οδηγός υποχρεώνεται να ανακόπτει ταχύτητα, να προχωρεί με ιδιαίτερη προσοχή και να παραχωρεί προ-



Σχ. 2.22  
Σηματοδότης με κίτρινο φως.



Σχ. 2.23  
Σηματοδότης με κόκκινο φως.



Σχ. 2.24  
Προειδοποιητικά φώτα επιλογής λωρίδας με μορφή βέλους.

τεραιότητα στους πεζούς και τα οχήματα.

- Σε οδούς ταχείας κυκλοφορίας, προειδοποιεί τους οδηγούς ότι ο φωτεινός σηματοδότης, που υπάρχει στη συνέχεια της πορείας τους, θα δείχνει κόκκινο όταν πλησιάσουν σε αυτόν (σχ. 2.25). Οι οδηγοί πρέπει να εντείνουν την προσοχή τους και να μειώσουν την ταχύτητά τους.

– **Κόκκινο φως που αναβοσβήνει.**

Μπορεί να συναντήσετε κόκκινους σηματοδότες που αναβοσβήνουν στις εξής περιπτώσεις.



Σχ. 2.25

Κόκκινο προειδοποιητικό σήμα σε οδό ταχείας κυκλοφορίας. Ο φωτεινός σηματοδότης που θα συναντήσουν οι οδηγοί στην πορεία τους θα είναι κόκκινος.

- Σε ορισμένες ισόπεδες σιδηροδρομικές διαβάσεις (σχ. 2.26).
- Στις διαβάσεις ζώνης εναέριου κινδύνου, κοντά σε αεροδρόμια.
- Στις εισόδους κινητών γεφυρών ή σε αποβάθρες οχηματαγωγών πλοίων.
- Όταν πυροσβεστικά οχήματα εισέρχονται στην οδό από πυροσβεστικό σταθμό.

Σημαίνει απόλυτη ακινησία του οχήματός σας. Επιτρέπεται να ξεκινήσετε ξανά, μόνο όταν σβήσει αυτός ο σηματοδότης.

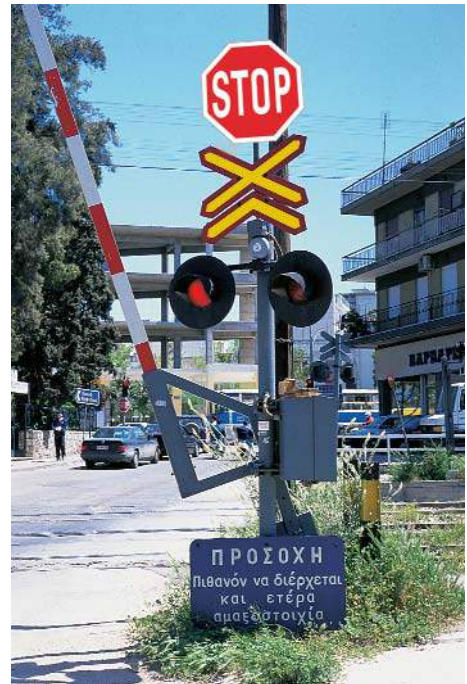

Σχ. 2.26

Κόκκινο σήμα κινδύνου σε σιδηροδρομική διάβαση.



# ΜΕΡΟΣ ΔΕΥΤΕΡΟ

## Οδήγηση και κυκλοφορία

Κεφάλαιο 3: Οι διασταυρώσεις

Κεφάλαιο 4: Η ταχύτητα

Κεφάλαιο 5: Η θέση στο οδόστρωμα

Κεφάλαιο 6: Οι αποστάσεις ασφαλείας, πεδήσεως και ακινητοποιήσεως

Κεφάλαιο 7: Η κυκλοφορία εντός και εκτός κατοικημένων περιοχών σε κανονικές κυκλοφοριακές συνθήκες





E-92

# Οι διασταυρώσεις

## 3.1 Διασταυρώσεις.

### α) Γενικά.

**Διασταύρωση** είναι η περιοχή όπου συναντώνται δύο ή περισσότεροι δρόμοι.

Οι διασταυρώσεις μπορεί να έχουν ποικίλα σχήματα:

- Στο σχήμα 3.1 παρατηρείτε μια **απλή** διασταύρωση, όπου συναντώνται δύο δρόμοι.
- Στο σχήμα 3.2 παρατηρείτε μια **σύνθετη** διασταύρωση, όπου συναντώνται τρεις ή περισσότεροι δρόμοι.
- Στο σχήμα 3.3 παρατηρείτε έναν **κυκλικό κόμβο**, δηλαδή μια σύνθετη μορφή διασταυρώσεως με ειδική διαμόρφωση, όπου συναντώνται τρεις ή περισσότεροι δρόμοι. Ο κυ-κλικός κόμβος λειτουργεί και ως μειωτής ταχύτητας των οχημάτων.

**Πλησιάζοντας σε μια διασταύρωση πρέπει να ελέγξετε διαδοχικά:**

- **Πίσω (ώστε να μην ξαφνιάσετε τον οδηγό, που σας ακολουθεί, με ένα πολύ απότομο φρενάρισμα).**
- **Αριστερά (τα οχήματα που έρχονται από τα αριστερά είναι τα πρώτα, με τα οποία κινδυνεύετε να συγκρουσθείτε).**
- **Δεξιά (τα οχήματα που έρχονται από δεξιά έχουν κατά κανόνα προτεραιότητα).**

**Φθάνοντας στη διασταύρωση πρέπει συνεχώς να αναρωτιέστε:**

- **Έχω το δικαίωμα να στρίψω;**
- **Ποιος έχει προτεραιότητα;**
- **Ποια είναι η ορατότητα;**

Συνεπώς, πρέπει να προσαρμόσετε την ταχύτητά σας και, ενδεχομένως, να φρενάρετε για να ελαττώσετε ταχύτητα ή ακόμη, εφόσον είναι αναγκαίο, να ακινητοποιήσετε το όχημά σας.

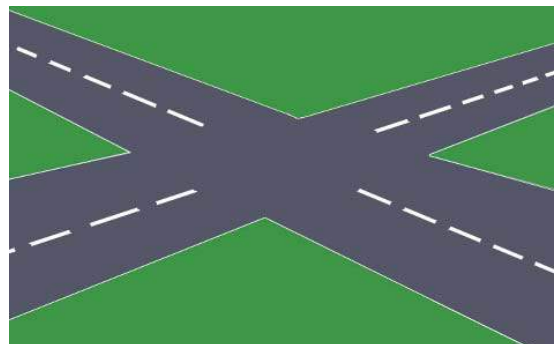

Σχ. 3.1  
Απλή διασταύρωση.



Σχ. 3.2  
Σύνθετη διασταύρωση (κόμβος).

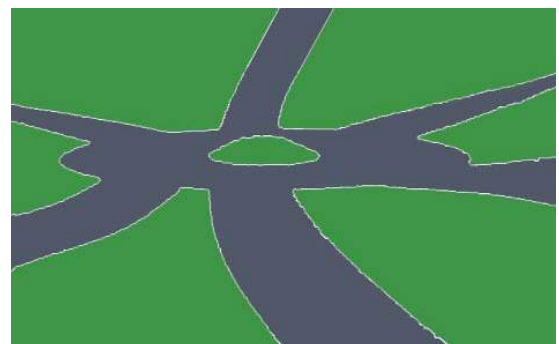

Σχ. 3.3  
Κυκλικός κόμβος.



Σε περίπτωση που αντιληφθείτε κίνδυνο ατυχήματος **και μόνον τότε** μπορείτε να προειδοποιήσετε με φωτεινές προειδοποιήσεις ή με τη βοήθεια της κόρνας.

Σε κάθε διασταύρωση υπάρχει μια **επικίνδυνη ζώνη** ανεξάρτητα από την πορεία που θα ακολουθήσετε. **Το μήκος της επικίνδυνης ζώνης**, δηλαδή του χώρου του οδοστρώματος, μέσα στον οποίο είναι δυνατόν να προκληθεί σύγκρουση με όχημα κινούμενο στο δρόμο που διασταυρώνεται με τον δικό σας, ποικίλλει ανάλογα με:

- Την ταχύτητα των οχημάτων που κυκλοφορούν στη λωρίδα προτεραιότητας και την απόστασή τους.
- Τις δυνατότητες επιταχύνσεως και τον τύπο του οχήματός σας (επιβατηγό, βαρύ φορτηγό, μοτοσυκλέτα).
- Την κατάσταση της οδού και του οχήματος.

Αν κινείσθε σε ευθεία τότε η επικίνδυνη ζώνη (σχ. 3.4) είναι το μέρος του οδοστρώματος που εικονίζεται με κόκκινο χρώμα. Η επικίνδυνη ζώνη τελειώνει όταν το πίσω μέρος του οχήματός σας εξέλθει από τον κάθετο δρόμο. Εάν στρίβετε, η επικίνδυνη ζώνη στην οποία θα κινηθείτε μέσα στη διασταύρωση είναι σαφώς μεγαλύτερη [σχ. 3.5(α, β)]. Η επικίνδυνη ζώνη τελειώνει όταν το όχημά σας αποκτήσει ταχύτητα ανάλογη με αυτήν των οχημάτων που κυκλοφορούν στη λωρίδα, στην οποία θα εισέλθετε.

#### β) Είσοδος σε διασταύρωση με πυκνή κυκλοφορία.

Σε διασταύρωση με πυκνή κυκλοφορία δεν πρέπει ποτέ να ξεκινάτε, αν υπάρχει κίνδυνος να ακινητοποιηθείτε μέσα σε αυτήν ή να παρεμποδίσετε την κυκλοφορία.

Υπάρχει περίπτωση σε μερικές διασταυρώσεις να συναντήσετε διαγράμμιση με εγκάρσιο σταυρωτό δίκτυ κίτρινου χρώματος (σχ. 2.18 σελ. 49). Απαγορεύεται να σταματήσετε σε αυτήν τη διαγραμμισμένη περιοχή.

#### – Κανόνες διελύσεως από διασταυρώσεις ανάλογα με τη σηματοδότηση ή τη σήμανσή τους.

Κινούμενοι στο οδικό δίκτυο θα βρεθείτε σε:

- Διασταυρώσεις χωρίς σήμανση.
- Διασταυρώσεις με σήμανση.
- Διασταυρώσεις με φωτεινή σηματοδότηση.

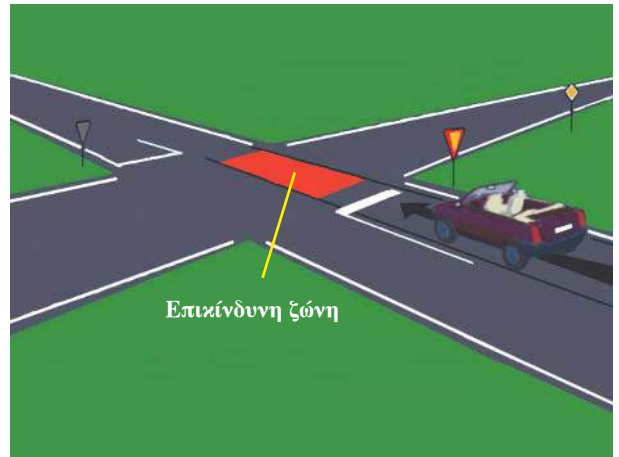

Σχ. 3.4  
Επικίνδυνη ζώνη σε ευθεία πορεία.

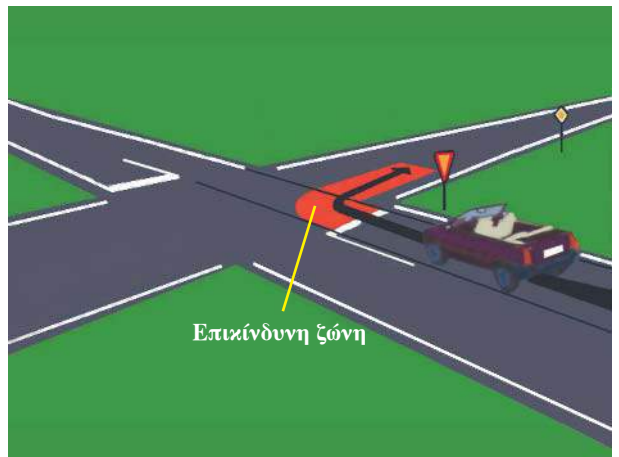

(α)

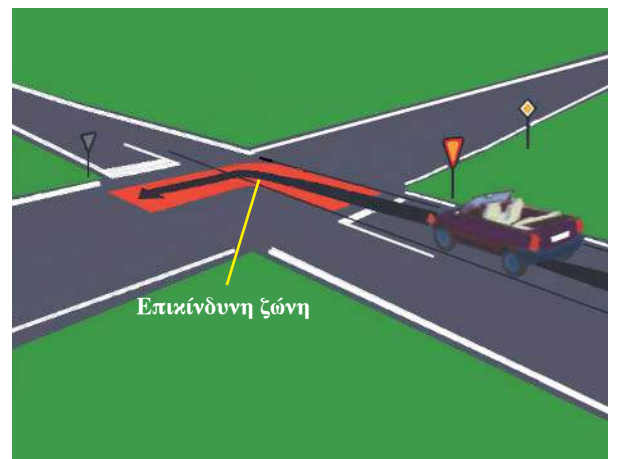

(β)

Σχ. 3.5  
Επικίνδυνη ζώνη σε στροφή.



- Διασταυρώσεις με ρύθμιση κυκλοφορίας από τροχονόμο.

Για την κυκλοφορία των οχημάτων σε κάθε μια από αυτές τις διασταυρώσεις, ισχύουν ιδιαίτεροι κανόνες, όπως αυτοί αναλύονται παρακάτω.

### γ) Διασταυρώσεις χωρίς σήμανση.

Σε αυτές τις περιπτώσεις οφείλετε να παραχωρήσετε την προτεραιότητα στα οχήματα που έρχονται από δεξιά σας (σχ. 3.6).

Ο έλεγχος σε τέτοια διασταύρωση ακολουθεί τη σειρά:

- Πίσω.
- Δεξιά (προσεγγίζοντας την έναρξη της διασταυρώσεως).
- Αριστερά (στο νοητό σημείο διακοπής πορείας).
- Δεξιά [πριν διασχίσετε τη (νοητή ή όχι) διαχωριστική γραμμή των ρευμάτων κυκλοφορίας].

Πρέπει να θυμάστε ότι από τη στιγμή που κάποια οδός, όσο μικρή και αν είναι, είναι ελεύθερη για τη δημόσια κυκλοφορία εφαρμόζονται οι ισχύοντες κανόνες προτεραιότητας.

Στην **ειδική περίπτωση** που εξέρχεσθε από κάποιο χωματόδρομο, πρατήριο καυσίμων ή ιδιωτική οδό πρέπει να παραχωρήσετε την προτεραιότητα στους οδηγούς της κύριας οδού.

**Η προτεραιότητα είναι κανόνας, ποτέ δικαίωμα!**

#### Προσοχή:

Να λαμβάνετε υπόψη τα ενδεχόμενα λάθη οδηγήσεως των άλλων.

Εάν δεν έχετε προτεραιότητα, τότε πρέπει να σεβασθείτε την προτεραιότητα των άλλων μειώνοντας για παράδειγμα την ταχύτητα ή διακόπτοντας την πορεία του οχήματός σας στη διασταύρωση χωρίς σήμανση.

Παράδειγμα 1. Η σειρά προτεραιότητας των οχημάτων στο σχήμα 3.7 είναι: 1-3-2.

### δ) Διασταυρώσεις με σήμανση.

- Διασταύρωση με σήμανση προτεραιότητας από δεξιά.

Το σήμα του οχήματος 3.8 τοποθετείται σε



Σχ. 3.6

Διασταύρωση χωρίς σήμανση.

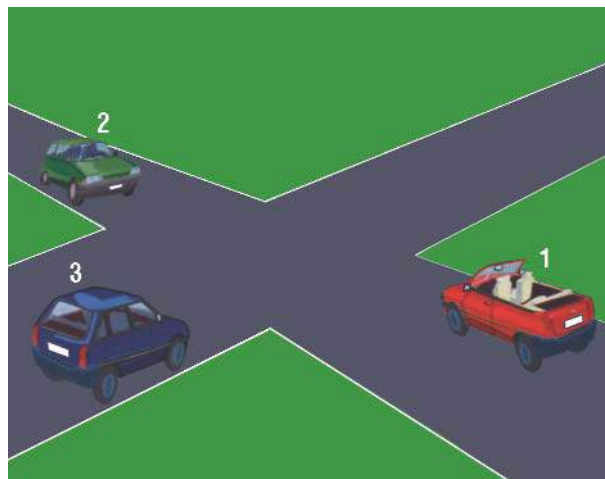

Σχ. 3.7

Οχήματα σε διασταύρωση χωρίς σήμανση.



Σχ. 3.8

Προσέγγιση σε διασταύρωση στην οποία η σήμανση (πινακίδα) υποδεικνύει ότι ισχύει ο κανόνας της εκ δεξιών προτεραιότητας.

διασταυρώσεις που είναι ισοδύναμες ως προς την προτεραιότητα δρόμων και δηλώνει ότι οφείλετε να παραχωρήσετε την προτεραιότητα στα οχήματα που έρχονται από δεξιά. Οι οδηγοί που κυκλοφορούν στις άλλες οδούς συναντούν το ίδιο σήμα.

**Παράδειγμα 2. Η σειρά προτεραιότητας των οχημάτων του σχήματος 3.9 είναι: 2-1-3.**

**Παράδειγμα 3. Η σειρά προτεραιότητας των οχημάτων του σχήματος 3.10 είναι:**

- Το όχημα 3 προχωρεί.
- Το όχημα 2 περνά πίσω από το όχημα 3.
- Το όχημα 1 περνά.
- Το όχημα 3 περνά πίσω από το όχημα 1.



Σχ. 3.9

Οχήματα σε διασταύρωση ισοδύναμων δρόμων.

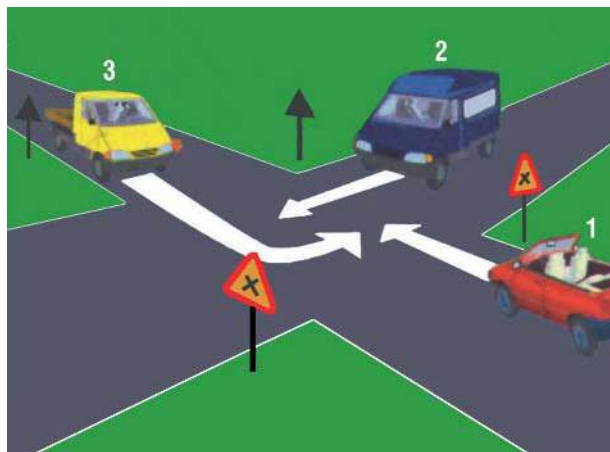

Σχ. 3.10

Οχήματα σε διασταύρωση ισοδύναμων δρόμων.

– Διασταύρωση με σήμανση προτεραιότητας.

Όταν συναντάτε το σήμα του σχήματος 3.11 γνωρίζετε ότι **προσωρινά και μόνο για την επόμενη διασταύρωση** έχετε προτεραιότητα έναντι των οχημάτων που κινούνται στον κάθετο δρόμο.

**Παράδειγμα 4. Η σειρά προτεραιότητας των οχημάτων του σχήματος 3.12 είναι:**

- Το όχημα 2 και το όχημα 4 διέρχονται διότι κινούνται σε ευθεία σε δρόμο προτεραιότητας.
- Το όχημα 1 και το όχημα 3 διέρχονται, αφού διέλθουν τα οχήματα 2 και 4 και όταν η τεμνόμενη οδός θα είναι ελεύθερη, διότι κινούνται σε οδό με πινακίδα παραχωρήσεως προτεραιότητας.



Σχ. 3.11

Σήμανση προτεραιότητας έναντι οχημάτων που κινούνται κάθετα στην επόμενη διασταύρωση.

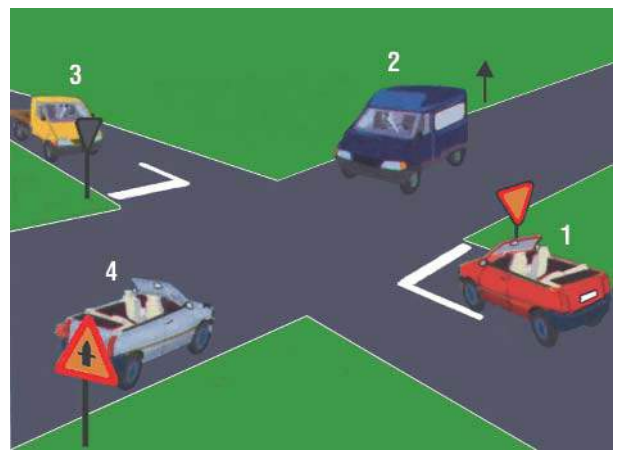

Σχ. 3.12

Οχήματα σε διασταύρωση με σήμανση προτεραιότητας.



**Παράδειγμα 5. Η σειρά προτεραιότητας των οχημάτων του σχήματος 3.13 είναι:**

- Περνά το όχημα 2.
- Το όχημα 3 στρίβει καθώς περνά πίσω από το όχημα 2.
- Το όχημα 1 περνά, όταν είναι ελεύθερος ο δρόμος.

**- Διασταύρωση με σήμανση παραχωρήσεως προτεραιότητας.**

Εάν συναντήσετε το σήμα του σχήματος 3.14 οφείτε να παραχωρήσετε την προτεραιότητα στα οχήματα που έρχονται τόσο από αριστερά όσο και από δεξιά.

Εάν η οδός είναι ελεύθερη και δεν παρουσιάζει κανένα κίνδυνο, τότε μπορείτε να διασχίσετε τη διασταύρωση με μειωμένη ταχύτητα (χωρίς να ακινητοποιήσετε το όχημα πριν από αυτήν).

**- Διασταύρωση με σήμανση διακοπής πορείας (STOP).**

Όταν υπάρχει το σήμα του σχήματος 3.15 είναι υποχρεωτική η μεγάλης ή μικρής διάρκειας ακινητοποίηση του οχήματος, ώστε να ελέγξετε αν έρχεται κάποιο όχημα από την οδό με την οποία διασταυρώνεστε (συμβάλλουσα οδός). Πρέπει να παραχωρήσετε την προτεραιότητα τόσο στα αριστερά όσο και στα δεξιά. Το εμπρός μέρος του οχήματός σας δεν πρέπει να υπερβαίνει την άσπρη γραμμή ακινητοποίησης, εφόσον αυτή υπάρχει ή, αν δεν υπάρχει άσπρη γραμμή ακινητοποίησης, την είσοδο του κόμβου (νοητή προέκταση του πεζοδρομίου του διασταυρούμενου δρόμου).

Ακόμα κι αν δεν έρχεται κανένα όχημα στην οδό που συμβάλλεται με αυτήν στην οποία κινείσθε, είσθε υποχρεωμένοι να σεβασθείτε τον κανόνα της ακινητοποίησης μικρής διάρκειας του οχήματός σας.

Η πινακίδα STOP τοποθετείται και σε άλλα σημεία πλην κόμβων και σημαίνει υποχρεωτική διακοπή πορείας του οχήματος στη θέση της πινακίδας και εκκίνηση όταν βεβαιωθεί ο οδηγός του, ότι μπορεί να το πράξει χωρίς κίνδυνο.

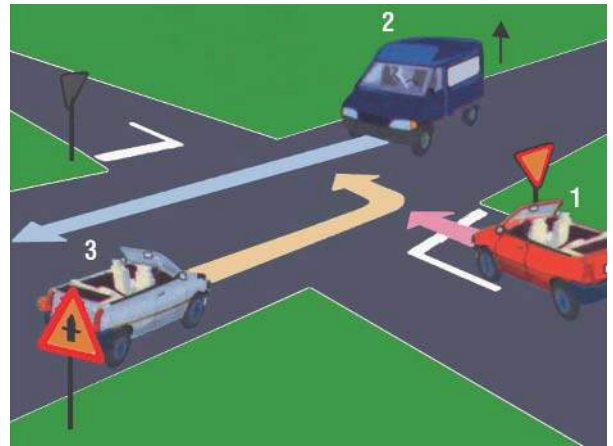

**Σχ. 3.13**

*Οχήματα σε διασταύρωση με σήμανση προτεραιότητας.*



**Σχ. 3.14**

*Σήμανση παραχωρήσεως προτεραιότητας.*



**Σχ. 3.15**

*Πινακίδα διακοπής πορείας (STOP).*

Παράδειγμα 6. Η σειρά προτεραιότητας των οχημάτων του σχήματος 3.16 είναι:

- Το όχημα 1 και το όχημα 3 περνούν πρώτα, κινούμενα σε ευθεία πορεία.
- Τα οχήματα 2 και 4 ακινητοποιούνται και ξεκινούν μόλις ελευθερωθεί ο εγκάρσιος δρόμος.

Παράδειγμα 7. Η σειρά προτεραιότητας των οχημάτων του σχήματος 3.17 είναι:

- Περνά το όχημα 2.
- Το όχημα 1 στρίβει περνώντας πίσω από το όχημα 2.
- Το όχημα 3 σταματά στο STOP και ξεκινάει

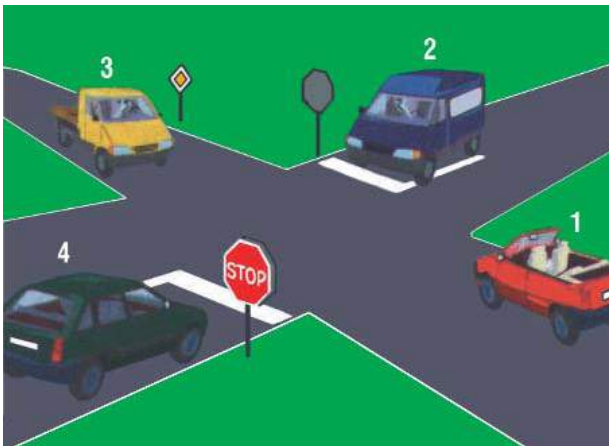

Σχ. 3.16

Οχήματα σε διασταύρωση με σήμανση υποχρεωτικής διακοπής πορείας (STOP).

μόλις ελευθερωθεί ο δρόμος.

– **Σήμανση της οδού προτεραιότητας.**

Γενικά, το σήμα (P-3) του σχήματος 3.18 υποδηλώνει ότι κινείσθε σε οδό προτεραιότητας, δηλαδή όσοι κινούνται σε αυτήν έχουν προτεραιότητα έναντι των εισερχομένων σε αυτήν οχημάτων από άλλες οδούς.

Παράδειγμα 8. Η σειρά προτεραιότητας των οχημάτων του σχήματος 3.19 είναι:

- Τα οχήματα 1 και 3 περνούν επειδή κυκλοφορούν σε δρόμο προτεραιότητας.
- Τα οχήματα 2 και 4 περνούν, μόλις ελευθε-



Σχ. 3.18

Σήμανση οδού προτεραιότητας.

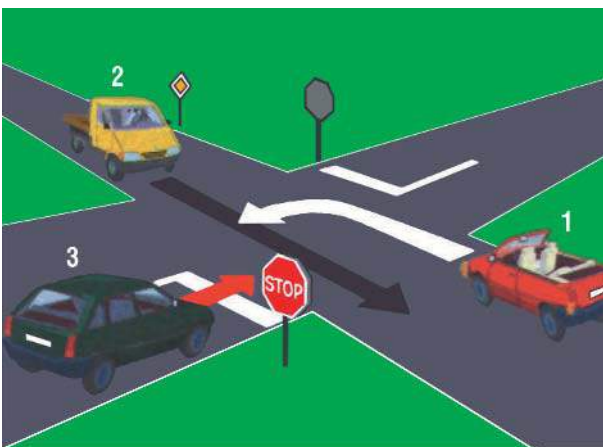

Σχ. 3.17

Οχήματα σε διασταύρωση με σήμανση υποχρεωτικής διακοπής πορείας (STOP).

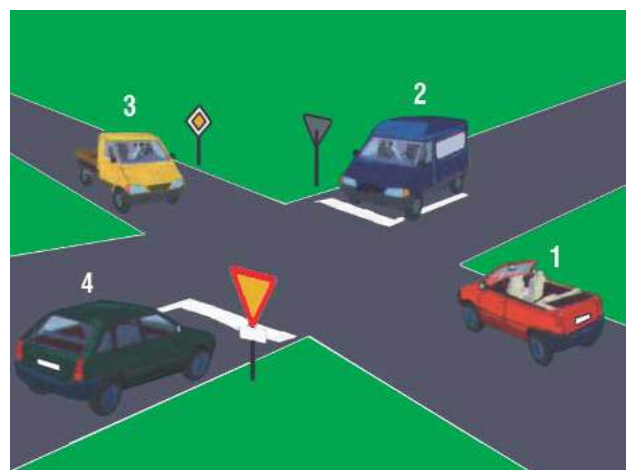

Σχ. 3.19

Οχήματα σε διασταύρωση με σήμανση προτεραιότητας.



ρωθεί ο δρόμος προτεραιότητας.

**Παράδειγμα 9. Η σειρά προτεραιότητας οχημάτων του σχήματος 3.20 είναι:**

- Περνά το όχημα 3.
- Περνά το όχημα 1 και στρίβει περνώντας πίσω από το όχημα 3.
- Το όχημα 2 σταματά στο STOP και ξεκινά μόλις ελευθερωθεί ο δρόμος.

– **Τέλος οδού προτεραιότητας.**

Η πινακίδα (P-4) του σχήματος 3.21 δηλώνει ότι η προτεραιότητα από την επόμενη διασταύρωση που θα συναντήσετε δεν ισχύει πια για την οδό στην οποία κινείσθε. Οφείτε λοιπόν από την επόμενη διασταύρωση να σεβασθείτε τον κανόνα της εκ δεξιών προτεραιότητας ή της προτεραιότητας, που τυχόν έχει καθορισθεί από σήμανση σε αυτές τις διασταυρώσεις.

– **Σύνθετη διασταύρωση.**

Σε ορισμένες διασταυρώσεις, όταν δεν φαίνεται καθαρά η τροχιά της οδού προτεραιότητας, οι πινακίδες διασταυρώσεως μπορούν να συμπληρωθούν από ένα ειδικό σήμα.

Στο σχήμα 3.22, η παχιά γραμμή της πρόσθετης πινακίδας (Πρ-7) υποδηλώνει την οδό προτεραιότητας. Εάν έρχεσθε από οδό χωρίς προτεραιότητα (που παρουσιάζεται στο σήμα με μια λεπτή γραμμή) οφείτε να παραχωρήσετε την προτεραιότητα στους οδηγούς της οδού που έχει την προτεραιότητα.

– **Η κυκλοφορία σε διασταύρωση μορφής κυκλικού κόμβου.**

Ο κυκλικός κόμβος αποτελείται από ένα κεντρικό επίπεδο (ανάχωμα) που είναι αδιάβατο για τα αυτοκίνητα και περικυκλωμένο από οδό κινήσεως μονής κατευθύνσεως.

**Στον κυκλικό κόμβο ισχύει η εκ δεξιών προτεραιότητα, εκτός αν υπάρχει ειδική σήμανση που ρυθμίζει τις προτεραιότητες διαφορετικά.**

Κατά γενικό κανόνα η κυκλοφορία σε αυτόν γίνεται ως εξής (σχ. 3.23):

- Παραμένετε στη δεξιά λωρίδα εάν σκοπεύετε να κινηθείτε απέναντι ή δεξιά (πορεία 1).
- Εάν σκοπεύετε να κατευθυνθείτε αριστερά

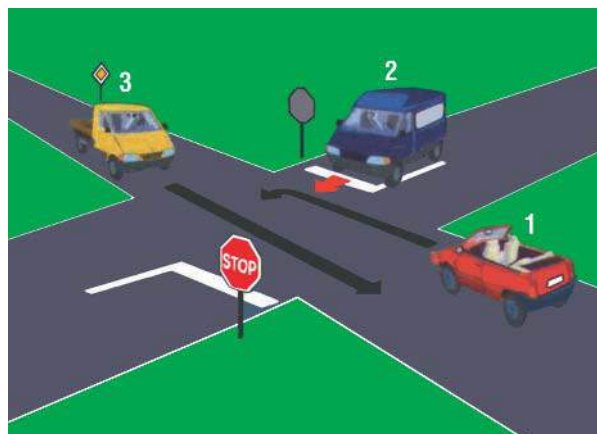

Σχ. 3.20

Οχήματα σε διασταύρωση με σήμανση προτεραιότητας.



Σχ. 3.21

Τέλος οδού προτεραιότητας.



Σχ. 3.22

Σήμανση σύνθετης διασταυρώσεως.

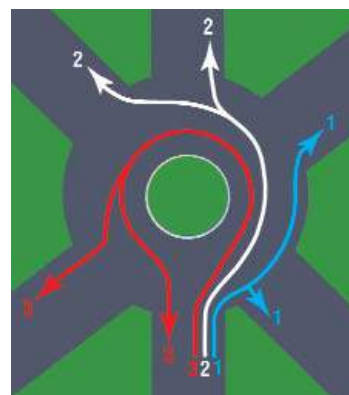

Σχ. 3.23

Κυκλοφορία σε κυκλικό κόμβο.

ή να διανύσετε το μισό κυκλικό κόμβο, τότε επιλέγετε τη μεσαία λωρίδα ή την αριστερή (πορεία 2 και 3).

- Εάν δεν γνωρίζετε την έξοδό σας, παραμείνετε στη δεξιά λωρίδα.

#### ε) Διασταυρώσεις με φωτεινούς σηματοδότες.

Όταν οι σηματοδότες λειτουργούν κανονικά, το χρώμα τους καθορίζει την πορεία που θα ακολουθήσετε και οι ενδείξεις τους υπερισχύουν οποιωνδήποτε πινακίδων προτεραιότητας που είναι τοποθετημένες πάνω στο σηματοδότη. Οι πινακίδες αυτές ρυθμίζουν την προτεραιότητα μόνον όταν οι σηματοδότες είναι σβηστοί (βλάβη κλπ.).

Το πιο διαδεδομένο σχήμα των σηματοδοτών είναι το κυκλικό (σχ. 2.20 σελ. 50). Παρ' όλα αυτά μπορείτε να συναντήσετε σηματοδότες σε σχήμα βέλους.

#### – Οι φωτεινοί σηματοδότες σε σχήμα βέλους.

Εκτός από την πληροφορία που παρέχεται από το χρώμα τους (κόκκινο, κίτρινο, πράσινο), αυτοί οι φωτεινοί σηματοδότες υποδεικνύουν και την πορεία προς την οποία επιτρέπεται ή απαγορεύεται να κινηθείτε ανάλογα με τη φωτεινή ένδειξη του βέλους του σηματοδότη (σχ. 3.24).

#### – Το κίτρινο βέλος που αναβοσβήνει.

Σας επιτρέπει να στρίψετε δεξιά ή αριστερά έστω και αν υπάρχει κόκκινο φανάρι για την ευθεία κίνηση.

**Στην περίπτωση αυτή, όμως, οφείλετε να παραχωρείτε την προτεραιότητα στους πεζούς, που διασχίζουν την οδό, και στους οδηγούς, που κινούνται σε οποιαδήποτε τεμνόμενη λωρίδα κυκλοφορίας με αυτήν που εσείς ακολουθείτε (σχ. 3.25).**

#### – Όταν οι σηματοδότες δεν λειτουργούν.

- Όταν οι σηματοδότες δεν λειτουργούν (είναι όλοι σβηστοί) και δεν υπάρχει σήμανση με πινακίδες, ισχύει ο κανόνας της εκ δεξιών προτεραιότητας.
- Όταν οι σηματοδότες δεν λειτουργούν (είναι όλοι σβηστοί) και υπάρχει σήμανση με



Σχ. 3.24

Φωτεινή ένδειξη σηματοδότη με μορφή βέλους.



Σχ. 3.25

Σηματοδότης με κίτρινο βέλος που αναβοσβήνει.

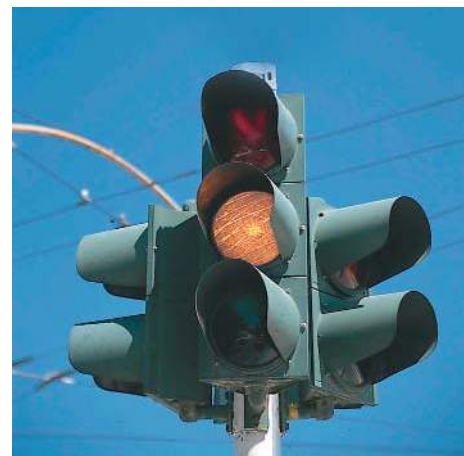

Σχ. 3.26

Κίτρινο κυκλικό φως που αναβοσβήνει σε διασταύρωση. Ο οδηγός που το συναντά παραχωρεί προτεραιότητα.

πινακίδες, η προτεραιότητα καθορίζεται από τις πινακίδες.

- Όταν οι σηματοδότες δεν λειτουργούν και αναβοσβήνει κίτρινο φως, τότε όσοι έρχονται από την πλευρά που αναβοσβήνει το κίτρινο φως, οφείλουν να παραχωρήσουν την προτεραιότητα στους πεζούς και στους κινούμενους προς τις υπόλοιπες κατευθύνσεις των οδών.

Στην περίπτωση του σχήματος 3.26 το κίτρινο φως αναβοσβήνει. Οφείλετε συνεπώς να παραχωρήσετε την προτεραιότητα.

Στα σχήματα 3.27 και 3.28 ο σηματοδότης είναι σβηστός. Οφείλετε συνεπώς να λάβετε υπόψη σας την πινακίδα πάνω στο σηματοδότη, που καθορίζει την προτεραιότητα.

*στ) Οι υποδείξεις και τα σήματα που δίνουν οι τροχονόμοι.*

– *Ο ρόλος των τροχονόμων.*

Οι τροχονόμοι εγγυώνται την ασφάλεια στο δρόμο με διάφορους τρόπους, όπως:

- Βελτιώνουν τη ροή της κυκλοφορίας.
- Εξακριβώνουν αν οι οδηγοί κατέχουν τις αναγκαίες άδειες όπως: άδεια οδηγήσεως, άδεια κυκλοφορίας, πιστοποιητικό ασφαλίσεως του αυτοκινήτου, βεβαίωση καταβολής τελών κυκλοφορίας, ύπαρξη κάρτας ελέγχου καυσαερίων, κάρτας Κ.Τ.Ε.Ο. κλπ.
- Βεβαιώνουν τις παραβάσεις του κώδικα οδικής κυκλοφορίας.
- Σε περίπτωση ατυχήματος μεριμνούν για την παροχή βοήθειας.

– *Ο κανόνας.*

**Σε όλες τις περιπτώσεις τα σήματα του τροχονόμου υπερισχύουν όλων των άλλων κυκλοφοριακών ρυθμίσεων (φωτεινή σηματοδότηση, πινακίδες σημάσεως, διαγραμμίσεις, κανόνες προτεραιότητας και κυκλοφορίας).**

– *Σήματα τροχονόμου.*

- Ο τροχονόμος σηκώνει το χέρι (σχ. 3.29). Σημαίνει «προσοχή, διακοπή πορείας» για όλους που χρησιμοποιούν την οδό από όλες



Σχ. 3.27

Διασταύρωση, όπου δεν λειτουργεί ο σηματοδότης. Ο οδηγός που τον συναντά παραχωρεί προτεραιότητα.



Σχ. 3.28

Διασταύρωση όπου δεν λειτουργεί ο σηματοδότης. Ο οδηγός που τον συναντά έχει προτεραιότητα.



Σχ. 3.29

Προσοχή. Διακοπή πορείας για όλους τους οδηγούς που κινούνται την οδό.



τις κατευθύνσεις.

- Ο τροχονόμος έχει τεντωμένο τον ή τους βραχίονές του (σχ. 3.30) ή αφού δώσει το σήμα στέκεται με κατεβασμένους τους βραχίονες. Σημαίνει διακοπή πορείας για αυτούς που κινούνται κατά μέτωπο και από πίσω από τον τροχονόμο (σχ. 3.31).
- Ο τροχονόμος κινεί τα χέρια του προς ορισμένη κατεύθυνση (σχ. 3.32). Σημαίνει κίνηση των οχημάτων προς την υποδεικνυόμενη κατεύθυνση.
- Ο τροχονόμος είναι τοποθετημένος στον κόμβο, έτσι ώστε να τον βλέπετε από τα πλάγια (προφίλ) (σχ. 3.33). Σημαίνει ότι έχετε

δικαίωμα να περάσετε χωρίς να σταματήσετε.

- Ο τροχονόμος χρησιμοποιεί και κινεί ερυθρό φως (σχ. 3.34). Σημαίνει «διακοπή πορείας» γι' αυτούς που χρησιμοποιούν την οδό προς τους οποίους απευθύνεται το φως.
- Ο τροχονόμος μοτοσυκλετιστής που προσπερνά προπορευόμενο όχημα και τείνει το δεξί χέρι προς τα πλάγια (σχ. 3.35). Σημαίνει υποχρέωση το οδηγού του οχήματος να σταματήσει στη δεξιά άκρη του οδοστρώματος.

### 3.2 Ισόπεδες σιδηροδρομικές διαβάσεις.

*Ισόπεδες σιδηροδρομικές διαβάσεις είναι οι*



**Σχ. 3.30**

*Διακοπή πορείας σε όσους κινούνται κατά μέτωπο προς ή πίσω από τον τροχονόμο.*



**Σχ. 3.32**

*Κίνηση των οχημάτων προς την υποδεικνυόμενη κατεύθυνση.*



**Σχ. 3.31**

*Διακοπή πορείας σε όσους κινούνται κατά μέτωπο προς ή πίσω από τον τροχονόμο.*



**Σχ. 3.33**

*Κίνηση των οχημάτων προς την υποδεικνυόμενη κατεύθυνση.*

διασταυρώσεις μιας οδού και μιας ή περισσότερων σιδηροδρομικών γραμμών στο ίδιο επίπεδο.

Στις διασταυρώσεις αυτές τα τρένα έχουν πάντοτε προτεραιότητα σε σχέση με τα οδικά οχήματα.

*Οι διασταυρώσεις αυτές μπορεί να είναι φυλασσόμενες ή αφύλακτες.*

**Αυτοί που χρησιμοποιούν τις οδούς οφείλουν να επιδεικνύουν ιδιαίτερη προσοχή, όταν πλησιάζουν ή διασχίζουν σιδηροδρομικές διαβάσεις.**

**Προσεγγίζοντας τη διάβαση πρέπει να σταματάτε για έλεγχο.**

**Πριν ξεκινήσετε για να διασχίσετε τη διασταύρωση, πρέπει να βεβαιωθείτε ότι δεν έρχεται κανένα τρένο και ότι δεν θα υποχρεωθείτε να ακινητοποιηθείτε πάνω σε αυτήν για οποιονδήποτε λόγο.**

**α) Ισόπεδες διαβάσεις χωρίς κινητά φράγματα (αφύλακτες).**

Επισημαίνονται από πινακίδα αναγγελίας κινδύνου (K-32), που τοποθετείται αρκετά πριν από την προσέγγιση στην ισόπεδη διάβαση. Η πινακίδα αυτή συνοδεύεται συνήθως από τις πινακίδες K-33, K-34 και K-35. Αυτές αποτελούν σειρά προσθέτων επαναληπτικών πινακίδων που τοποθετούνται στις προσβάσεις ισοπέδων σιδηροδρομικών διαβάσεων και κινητών γεφυρών.

Η πρώτη από αυτές (K-33) είναι κίτρινη με χαραγμένες στην επιφάνειά της τρεις κόκκινες πλάγιες γραμμές και τοποθετείται 300 m πριν από την ισόπεδη διάβαση.

Μετά την K-33 ακολουθούν οι υπόλοιπες δύο (K-34 και K-35), από τις οποίες:

- Η πρώτη τοποθετείται στα 200 m από την σιδηροδρομική γραμμή, είναι κίτρινη και στην επιφάνειά της έχουν σχεδιασθεί δύο κόκκινες πλάγιες γραμμές.
- Η δεύτερη τοποθετείται στα 100 m από την σιδηροδρομική γραμμή, είναι κίτρινη και στην επιφάνειά της έχει σχεδιασθεί μια κόκκινη πλάγια γραμμή (σχ. 3.36).

**Προσοχή:** στην Ελλάδα οι ισόπεδες διαβάσεις χωρίς κινητά φράγματα είναι η συνηθέστερη μορφή σιδηροδρομικών διαβάσεων και με υψηλούς δείκτες ατυχημάτων.



Σχ. 3.34

Διακοπή πορείας στους οδηγούς που απευθύνεται το φως.



Σχ. 3.35

Υποχρέωση στάσεως του οχήματος δεξιά του οδοστρώματος.

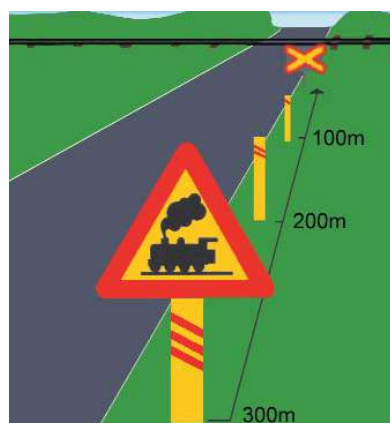

Σχ. 3.36

Αναγγελία ισόπεδης σιδηροδρομικής διαβάσεως χωρίς κινητά φράγματα σε απόσταση 300 m.

**β) Ισόπεδες διαβάσεις με χειροκίνητα φράγματα (φυλασσόμενες).**

Επισημαίνονται όπως και οι αφύλακτες διαβάσεις από μια πινακίδα κινδύνου (Κ-31) τοποθετημένη αρκετά πριν από την ισόπεδη διάβαση και τις πινακίδες Κ-33, Κ-34 και Κ-35 (σχ. 3.37).

Οφείλτε να επιβραδύνετε, ώστε να καταφέρετε να σταματήσετε εάν οι δοκοί (μπάρες) έχουν χαμηλώσει.

**γ) Ισόπεδες διαβάσεις με ημιαυτόματα φράγματα (φυλασσόμενες).**

Οι διαβάσεις αυτές επισημαίνονται από την πινακίδα αναγγελίας κινδύνου Κ-31 σε αρκετή απόσταση πριν από την ισόπεδη διάβαση.

Οφείλτε να μειώσετε την ταχύτητά σας και να εντείνετε την προσοχή σας.

Περίπου 20 δευτερόλεπτα πριν τη διέλευση του τρένου:

- Αρχίζει να αναβουβήνει το κόκκινο φανάρι.
- Ακούγεται ένα κουνούνισμα.
- Οι δοκοί αρχίζουν να χαμηλώνουν.

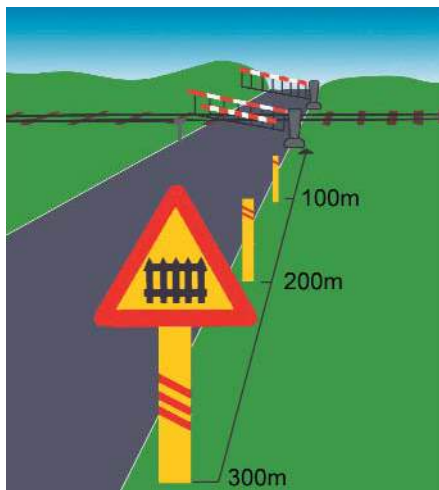

Σχ. 3.37

Αναγγελία ισόπεδης σιδηροδρομικής διαβάσεως με κινητά φράγματα σε απόσταση 300 m.

Για να ξεκινήσετε πρέπει να περιμένετε μέχρι να σβήσει το κόκκινο φανάρι, που αναβουβήνει, και να έχουν υψωθεί εντελώς οι δοκοί. Δεν επιτρέπεται να διαβείτε κάποια ισόπεδη διάβαση αν δεν είστε βέβαιοι ότι θα μπορείτε να την ελευθερώσετε γρήγορα (κατάπτωση του οχήματός σας, καύσιμα, κυκλοφοριακή συμφόρηση μετά τον κόμβο κλπ.).

Εάν τα φράγματα της ισόπεδης διαβάσεως δεν λειτουργούν καθόλου (ή δεν λειτουργούν καλά), οφείλτε να ειδοποιήσετε αμέσως τις πλησιέστερες υπεύθυνες σιδηροδρομικές αρχές.

**δ) Η σήμανση στο σημείο της ισόπεδης διαβάσεως.**

Οι δύο πινακίδες Κ-36 και Κ-37 είναι τοποθετημένες κοντά και πριν από τη θέση των αφύλακτων ισοπéδων διαβάσεων χωρίς κινητά ή χωρίς ημιαυτόματα φράγματα μαζί με την πινακίδα Ρ-2 (STOP) (σχ. 3.38). Στις περιπτώσεις αυτές απαγορεύεται το προσπέρασμα εκτός αν η κυκλοφορία ρυθμίζεται από φωτεινούς σηματοδότες.



Σχ. 3.38

Πινακίδες στις προσβάσεις ισοπéδων σιδηροδρομικών διαβάσεων.



# Η ταχύτητα

## 4.1 Τα όρια ταχύτητας.

Για να διατηρείτε πάντα τον απόλυτο έλεγχο του οχήματός σας οφείλετε να σέβεσθε τα όρια ταχύτητας, αλλά και να προσαρμόζετε την ταχύτητά σας στις συνθήκες που συναντάτε (καιρικές συνθήκες, κατάσταση του δρόμου κλπ.).

Σύμφωνα με το Πόρισμα της Διακομματικής Κοινοβουλευτικής Επιτροπής για τη μελέτη του προβλήματος των Τροχαίων Ατυχημάτων, στην Ελλάδα το 73% των ατυχημάτων συμβαίνουν σε κατοικημένες περιοχές. Στην Ευρώπη, αλλά και

στη χώρα μας, σημαντικός αριθμός νεκρών από τροχαία ατυχήματα καταγράφονται στις μεγάλες οδικές (υπεραστικές και αστικές) αρτηρίες, εκ των οποίων τα δύο τρίτα είναι θανατηφόρα, κυρίως λόγω των υψηλών ταχυτήτων.

Όλοι οι οδηγοί οφείλουν να σέβονται τα ανώτερα όρια ταχύτητας του Κ.Ο.Κ., που ισχύουν για την κάθε κατηγορία οχήματος εντός ή εκτός κατοικημένων περιοχών. Τα ανώτερα όρια ταχύτητας κατά τον Κ.Ο.Κ. παρουσιάζονται στον πίνακα 4.1.

**ΠΙΝΑΚΑΣ 4.1**

*Ανώτατες επιτρεπόμενες ταχύτητες σε κανονικές κυκλοφοριακές συνθήκες.*

Κατηγορία οχημάτων.	Αυτοκινητόδρομοι.	Οδοί ταχείας κυκλοφορίας.	Άλλο οδικό δίκτυο.
Επιβατηγά.	120 km/h	110 km/h	90 km/h
Επιβατηγά με ελαφρό ρυμουλκούμενο.	90 km/h	90 km/h	80 km/h
Επιβατηγά με ρυμουλκούμενο.	80 km/h	80 km/h	80 km/h
Λεωφορεία.	90 km/h	90 km/h	80 km/h
Λεωφορεία με ελαφρό ρυμουλκούμενο.	80 km/h	80 km/h	80 km/h
Αρθρωτά λεωφορεία.	70 km/h	70 km/h	70 km/h
Διώροφα λεωφορεία.	80 km/h	80 km/h	80 km/h
Λεωφορεία μεταφοράς μαθητών.	60 km/h	60 km/h	60 km/h
Φορτηγά αυτοκίνητα επιτρεπόμενου μέγιστου βάρους μέχρι 3.500 kg.	90 km/h	90 km/h	80 km/h
Φορτηγά αυτοκίνητα επιτρεπόμενου μέγιστου βάρους μέχρι 3.500 kg με ελαφρό ρυμουλκούμενο.	80 km/h	80 km/h	80 km/h
Φορτηγά αυτοκίνητα επιτρεπόμενου μέγιστου βάρους μέχρι 3.500 kg με ρυμουλκούμενο.	70 km/h	70 km/h	70 km/h
Φορτηγά μικτού βάρους μεγαλύτερου των 3.500 kg.	80 km/h	80 km/h	80 km/h

(συνεχίζεται)

(συνέχεια πίνακα 4.1)

Κατηγορία οχημάτων.	Αυτοκινητόδρομοι.	Οδοί ταχείας κυκλοφορίας.	Άλλο οδικό δίκτυο.
Φορητά μικτού βάρους μεγαλύτερου των 3.500 kg με ελαφρό ρυμουλκούμενο ή ρυμουλκούμενο.	70 km/h	70 km/h	70 km/h
Συνδυασμός φορητών.	70 km/h	70 km/h	70 km/h
Μοτοσυκλές πάνω από 125 cc.	120 km/h	110 km/h	90 km/h
Μοτοσυκλές μέχρι 125 cc.	70 km/h	70 km/h	70 km/h
Μοτοσυκλές με καλάθι.	60 km/h	60 km/h	60 km/h
Μοτοποδήλατα, αγροτικά μηχανήματα, μηχανήματα έργων.	—	40 km/h	40 km/h
Φορητά αυτοκίνητα που μεταφέρουν πρόσωπα.	—	50 km/h	40 km/h

**Σημείωση:** όλοι οι οδηγοί οφείλουν να σέβονται τα όρια ταχύτητας που επιβάλλονται ειδικά για τον τύπο του οχήματός τους ή για όλους τους τύπους οχημάτων, με ειδικές αποφάσεις, εντός ή εκτός κατοικημένων περιοχών.

## 4.2 Η συμπεριφορά.

Όταν οδηγείτε, είναι σημαντικό να βλέπετε και να χρησιμοποιείτε τη φαντασία σας, για να προβλέπετε τι μπορεί να συμβεί στη συνέχεια της πορείας σας.

Είναι εμφανές ότι μέρος αυτής της ικανότητας «να βλέπετε», η οποία ορισμένες φορές περιγράφεται ως επαγρύπνηση και ετοιμότητα, έρχεται με την εμπειρία, κάτι που εξηγεί εν μέρει γιατί οι άπειροι οδηγοί προκαλούν περισσότερα ατυχήματα.

Ενδιαφέρον είναι ότι από σχετική έρευνα επιβεβαιώνεται το εξής: οι νέοι οδηγοί εντοπίζουν λιγότερα προβλήματα και αντιλαμβάνονται τα προβλήματα αργότερα από τους πεπειραμένους. Έτσι η πιθανότητα ατυχήματος είναι προφανώς μεγαλύτερη. Οι περισσότεροι νέοι οδηγοί είναι άτομα νεαρής ηλικίας και μερικοί από αυτούς τείνουν να οδηγούν απερίσκεπτα. Οδηγούν πολύ γρήγορα και φρενάρουν πολύ αργά και απότομα. Αυτή η επιθετική και ρισκοκίνδυνη συμπεριφορά προκαλείται τόσο από κάποιες μη αναπτυγμένες ικανότητες αντίληψης όσο και λόγω λανθασμένων, εμφύτων στο χαρακτήρα τους απόψεων.

### α) Η προσαρμογή της ταχύτητας ανάλογα με τον τόπο και τις περιστάσεις.

Η ταχύτητά σας δεν πρέπει ποτέ να είναι

υπερβολική. **Πρέπει πάντοτε να μπορείτε να σταματήσετε – εάν είναι αναγκαίο – σε όσο ελεύθερο μήκος δρόμου διακρίνετε εμπρός σας.**

Όταν οδηγείτε με πάρα πολύ χαμηλή ταχύτητα είναι επίσης επικίνδυνο. Αυτό συμβαίνει, γιατί προκαλείτε επιβράδυνση της κυκλοφορίας και βάζετε σε κίνδυνο τα οχήματα που σας ακολουθούν και θέλουν να σας προσπεράσουν.

### β) Περιορισμός ταχύτητας υποδεικνυόμενος από τη σήμανση.

#### – Πινακίδες με όρια ταχύτητας.

Τα όρια ταχύτητας υπολογίζονται για κυκλοφορία με καλό καιρό και σε στεγνό δρόμο.

Συχνά μπορεί να αντιλαμβάνεσθε αμέσως τον κίνδυνο που κρύβει η περιοχή που διασχίζετε. Παρ' όλα αυτά, **πρέπει να σέβεσθε πάντα τα όρια ταχύτητας. Μια πινακίδα δεν τοποθετείται ποτέ κατά τύχη ή κατά λάθος!**

Αν οι κυκλοφοριακές συνθήκες είναι δυσμενείς, θα είναι προτιμότερο να μειώσετε την ταχύτητά σας και κάτω από τα όρια που υποδεικνύονται από τις πινακίδες (σχ. 4.1).

#### – Είσοδος σε κατοικημένη περιοχή.

Η πινακίδα αναγγελίας εισόδου σε κατοικημένη περιοχή επαρκεί ως προειδοποίηση για να μειώσετε την ταχύτητα στα 50 km/h (σχ. 4.2). Το

όριο ταχύτητας μπορεί επίσης να είναι μεγαλύτερο (π.χ. 70 ή 80 km/h) σε ορισμένες οδούς ταχείας κυκλοφορίας στο εσωτερικό της κατοικημένης περιοχής (π.χ. η Λεωφ. Συγγρού). Στην περίπτωση αυτή το όριο καθορίζεται με ειδική σήμανση (πινακίδα).

#### – Πινακίδες αναγγελίας κινδύνου.

Σας πληροφορούν για πιθανούς κινδύνους που θα συναντήσετε πολύ σύντομα στη διαδρομή σας, που για να τους αποφύγετε πρέπει να είστε ιδιαίτερα προσεκτικοί (σχ. 4.3).

#### – Άλλοι κίνδυνοι.

Οφείλτε συστηματικά να επιβραδύνετε όταν προσεγγίζετε σε:

- Τρίχρωμους σηματοδότες, γιατί μπορεί να αλλάξουν ανά πάσα στιγμή χρώμα.

- Ένα κίτρινο φανάρι, που αναβουβήνει, γιατί προειδοποιεί πάντα για κάποια περιοχή ιδιαίτερα επικίνδυνη.
- Διάβαση για τους πεζούς, ώστε να σταματήσετε χωρίς δυσκολία, εάν ένας ή περισσότεροι πεζοί διασχίζουν το δρόμο.
- Μια ισόπεδη σιδηροδρομική διάβαση.
- Κάποια κατοικημένη περιοχή και κυρίως όταν την διασχίζετε. Ένα σύνολο κατοικιών κρύβει ειδικούς κινδύνους.

#### γ) Περιορισμός της ταχύτητας από την κατά μήκος τροχιά της οδού.

##### – Πέρασμα από ύψωμα.

Καθώς πλησιάζετε στην κορυφή κάποιου ανηφορικού δρόμου η ορατότητά σας είναι μειωμένη (σχ. 4.4). Σε τέτοιο δρόμο μπορεί να συναντήσετε διάφορα είδη κινδύνων, όπως για παράδειγμα:



Σχ. 4.1

Πινακίδα με όριο ταχύτητας 90 km/h.



Σχ. 4.3

Κίνδυνος λόγω διαβάσεως πεζών.



Σχ. 4.2

Είσοδος σε κατοικημένη περιοχή.



Σχ. 4.4

Κίνηση σε ανωφέρεια.



- Κάποιο όχημα που κινείται πολύ αργά ή σταματά μπροστά σας, στη λωρίδα σας,
- Κάποιο όχημα που κινείται στο αντίθετο ρεύμα κυκλοφορίας και χρησιμοποιεί προσωρινά τη λωρίδα σας (π.χ. αν τελείωσε την προσπέρασή του πολύ καθυστερημένα).

**Προσοχή: για την ασφάλειά σας και την ασφάλεια των υπολοίπων οδηγών και των πεζών να μην προσπερνάτε ποτέ σε ύψωμα και να παραμένετε συνεχώς στα δεξιά!**

– *Απότομη κατωφέρεια (κατήφορος).*

Να οδηγείτε με μέτρια ταχύτητα. Έτσι, θα αποφύγετε το συνεχές φρενάρισμα, που προκαλεί υπερθέρμανση των φρένων και την επικίνδυνη μείωση της απόδοσής τους (σχ. 4.5).



Σχ. 4.5  
Κίνηση σε κατωφέρεια.

– *Ανώμαλος δρόμος με παραμορφώσεις, χαλίγια στην επιφάνειά του κλπ.*

Στις περιπτώσεις αυτές η πρόσφυση των ελαστικών σας στο οδόστρωμα είναι μειωμένη και ο έλεγχος του οχήματός σας πιο δύσκολος.

– *Άλλοι κίνδυνοι.*

Πρέπει να επιβραδύνετε συστηματικά όταν πλησιάζετε:

- Σε κάποια στροφή, ώστε να προσαρμόξετε τόσο στις συνθήκες περιορισμένης ορατότητας, που χαρακτηρίζει τις στροφές, όσο και στη φυγόκεντρο δύναμη που ασκείται στο αυτοκίνητό σας στις καμπύλες του δρόμου (σχ. 4.6).
- Σε θέσεις που έχουν πέσει πέτρες ή βράχοι



Σχ. 4.6  
Επικίνδυνη στροφή οδού.

στο δρόμο. Οποσδήποτε θα πρέπει να παρεκκλίνετε για να τις αποφύγετε, να μειώσετε ταχύτητα και να κινηθείτε προσεκτικά, ώστε να είστε προετοιμασμένοι ακόμη και για νέες καταπτώσεις βράχων. Πρέπει επίσης να είστε προετοιμασμένοι για ελιγμούς αντίστοιχους με τους δικούς σας, οχημάτων που κινούνται στο αντίθετο ρεύμα κυκλοφορίας.

δ) *Περιορισμός της ταχύτητας λόγω των άλλων χρηστών του δρόμου.*

– *Δημόσιες συγκοινωνίες.*

Κάθε φορά που συναντάτε κάποιο όχημα δημοσίων συγκοινωνιών σε στάση, οφείλετε να επιβραδύνετε, γιατί οι επιβάτες που ανεβαίνουν ή κατεβαίνουν – κυρίως τα παιδιά και οι ηλικιωμένοι – ίσως να προχωρήσουν χωρίς προφύλαξη στο δρόμο.

– *Σχολικά λεωφορεία.*

Κάθε φορά που συναντάτε σταματημένο σχολικό λεωφορείο με αναμμένα τα φάτα έκτακτης ανάγκης (αλάρι), απαγορεύεται να το προσπεράσετε αν το οδόστρωμα έχει έως και δύο λωρίδες κυκλοφορίας. Σε κάθε περίπτωση προσπεράστε το με μειωμένη ταχύτητα και πολύ μεγάλη προσοχή (σχ. 4.7).

– *Πεζοί, ποδήλατα.*

Οι πεζοί συχνά κατεβαίνουν από το πεζοδρόμιο ιδιαιτέρως αν αποτελούν κάποια

ομάδα. Πρέπει συνεπώς να είσθε έτοιμοι για κάθε τέτοιο ενδεχόμενο όταν στις πλευρές του δρόμου σας κινούνται πεζοί.

Προσοχή επίσης στους ποδηλάτες, που μπορεί απροσδόκητα να κάνουν έναν ξαφνικό ελιγμό στο δρόμο χωρίς να υπολογίσουν ότι βρίσκεσθε σε μικρή απόσταση (σχ. 4.8).

Για ορισμένες κατηγορίες χρηστών, όπως τα ηλικιωμένα άτομα, τα παιδιά και τα άτομα με ειδικές ανάγκες απαιτείται ιδιαίτερη προσοχή.

#### – Άλλοι κίνδυνοι.

Πρέπει να επιβραδύνετε συστηματικά:

- Κοντά σε κάποια διασταύρωση (ακόμη και αν έχετε προτεραιότητα), κυρίως όταν η ορατότητα είναι ανεπαρκής ή ο άλλος οδηγός φαίνεται ότι δεν θα σας παραχωρήσει την προτεραιότητα.
- Όταν βλέπετε ή ακούτε την ειδική προειδοποίηση κάποιου οχήματος αμέσου επεμβάσεως.
- Όταν συναντάτε ή προσπερνάτε κάποιο συρμό οχημάτων σε στάση.
- Όταν συναντάτε κοπάδια, μεμονωμένα ζώα και ιππείς.
- Κοντά σε περιοχές όπου εκτελούνται έργα ή σε κάποιο σημείο όπου σημειώθηκε ατύχημα.

#### ε) Περιορισμός της ταχύτητας λόγω δυσμενών συνθηκών.

Οφείλετε να επιβραδύνετε, όταν έχετε μειωμένη ορατότητα (π.χ. βράδυ, χιόνι, ομίχλη κλπ.) και όταν είναι μειωμένη η πρόσφυση των ελαστικών του οχήματός σας (π.χ. υγρασία, παγωμένος δρόμος κλπ.) (σχ. 4.9).

#### στ) Απότομη επιβράδυνση, κυκλοφοριακή συμφόρηση.

Εάν η κυκλοφορία δεν είναι άνετη (μποτιλιάρισμα, ατύχημα κλπ.) πρέπει να ανάψετε τα φώτα έκτακτης ανάγκης (αλάριμ) όσο διάστημα είσθε το τελευταίο όχημα της σειράς σας. Έτσι, θα προκαλέσετε αμέσως την προσοχή και θα προειδοποιήσετε τους οδηγούς που ανυποψίαστοι σας πλησιάζουν από πίσω.



Σχ. 4.7

Κατά την επιβίβαση ή αποβίβαση μαθητών απαγορεύεται το προσπέρασμα σχολικού λεωφορείου.



Σχ. 4.8

Προσοχή στο προσπέρασμα των ποδηλατιστών.



Σχ. 4.9

Κίνηση με μειωμένη ταχύτητα λόγω δυσμενών καιρικών συνθηκών.

Μόλις βρεθεί πίσω σας ένα άλλο όχημα ή μόλις αποκατασταθεί η ροή της κυκλοφορίας, θυμηθείτε να σβήσετε τα φώτα έκτακτης ανάγκης.

**ζ) Οι πέντε συνήθειες.**

Οι οδηγοί θα πρέπει να μαθαίνουν, από τα πρώτα βήματα της εκπαίδευσής τους, να εφαρμόζουν πέντε απλές συνήθειες, οι οποίες, όταν χρησιμοποιούνται μαζί, τους επιτρέπουν να αποκτήσουν τη διορατικότητα ενός έμπειρου οδηγού. Οι πέντε αυτές συνήθειες βοηθούν τον οδηγό να αναγνωρίζει τους κινδύνους και να αντιδρά σε αυτούς. Πρέπει να τονισθεί ότι οι συνήθειες αυτές έχουν πολύ μικρή σχέση με τα

χέρια, τα πόδια και το φυσικό έλεγχο, που ασκεί ο οδηγός στο αυτοκίνητο, όσο αναγκαία και αν είναι αυτά, ενώ έχουν μεγάλη σχέση με την έγκαιρη και σωστή ανάλυση των γεγονότων (στο μυαλό του) που του παρουσιάζονται στο δρόμο.

Οι συνήθειες αυτές, που αποσκοπούν στο να μπορείτε ως οδηγοί να «διαβάζετε» το δρόμο, να επιδεικνύετε επαγρύπνηση και να επιλέγετε τις σωστές ενέργειες, είναι εύκολα κατανοητές και είναι οι εξής:

- 1. Να κοιτάτε μακριά.**
- 2. Να κινείτε («παίζετε») τα μάτια σας.**
- 3. Να εντοπίζετε τα προβλήματα.**
- 4. Να κρατάτε αποστάσεις.**
- 5. Να είστε αντιληπτοί από τους άλλους.**



# Η θέση στο οδόστρωμα

## 5.1 Η θέση στο οδόστρωμα σε κανονική πορεία.

### α) Το οδόστρωμα.

Είναι το τμήμα του δρόμου, που προορίζεται για την κυκλοφορία των οχημάτων (σχ. 5.1).

Τα όρια του οδοστρώματος καθορίζονται συνήθως από συνεχείς γραμμές λευκού χρώματος (οριογραμμές).

Σε κανονική πορεία θα πρέπει να οδηγείτε όσο το δυνατόν πιο κοντά στο δεξιό όριο του οδοστρώματος (σχ. 5.2). Σε περίπτωση δύο ή περισσότερων λωρίδων ανά κατεύθυνση θα πρέπει να οδηγείτε στο μέσον της λωρίδας σας.

### β) Τα ερείσματα.

Βρίσκονται εκατέρωθεν του οδοστρώματος και συνορεύουν με αυτό (σχ. 5.1). Σύμφωνα με τον Κ.Ο.Κ. το *ερείσμα* είναι η πέραν του οδοστρώματος ακραία λωρίδα της οδού.

Δεν μπορείτε να οδηγείτε πάνω στα ερείσματα αλλά μπορείτε ενδεχομένως, να κινηθείτε σε αυτά (βλ. κεφ. 2 - Διαγραμμίσεις σελ. 43), να σταματήσετε ή να σταθμεύσετε σε αυτά εκτός αν πρόκειται για ειδικό δρόμο (π.χ. για ποδηλάτες, πεζοδρόμιο κλπ.).

### γ) Το οδόστρωμα με περισσότερες από δύο λωρίδες ανά κατεύθυνση.

Όταν το οδόστρωμα αποτελείται από δύο τουλάχιστον λωρίδες ανά κατεύθυνση εντός κατοικημένης περιοχής ή από τρεις τουλάχιστον λωρίδες ανά κατεύθυνση εκτός κατοικημένης περιοχής, τότε η κυκλοφορία μπορεί να διεξάγεται σε στοίχους (σχ. 5.3).

Δεν μπορείτε να αλλάξετε στοίχο παρά μόνο

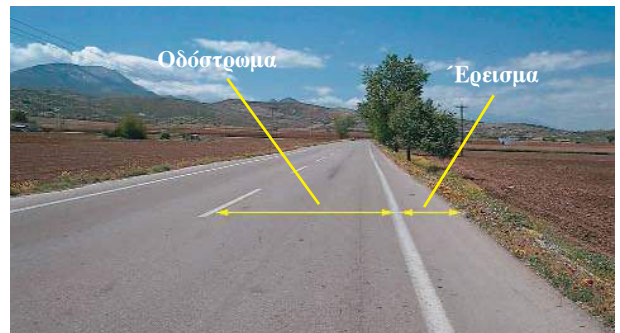

Σχ. 5.1  
Οδόστρωμα και έρεισμα μιας κατεύθυνσεως.



Σχ. 5.2  
Κίνηση σε κανονική κυκλοφορία.



Σχ. 5.3  
Κίνηση σε στοίχους.

αν επιθυμείτε να αλλάξετε κατεύθυνση ή να προουπεράσετε. Πριν όμως πραγματοποιήσετε αυτόν τον ελιγμό βεβαιωθείτε ότι δεν θα διατρεξέτε ή δεν θα προκαλέσετε κανέναν κίνδυνο στους άλλους χρήστες. Προειδοποιήστε τους για το σκοπό σας με τη χρήση των δεικτών αλλαγής κατευθύνσεως (φλας).

Όταν το οδόστρωμα αποτελείται από δύο ή περισσότερες λωρίδες ανά κατεύθυνση, οι οδηγοί φορτηγών, λεωφορείων και βραδυπορούντων γενικά οχημάτων υποχρεούνται να τα οδηγούν στη δεξιά λωρίδα. Οι οδηγοί μοτοποδηλάτων, ποδηλάτων και μη μηχανοκινήτων οχημάτων πρέπει να κινούνται μέσα και κατά μήκος οιοδήποτε βατού ερείσματος της οδού προς την κατεύθυνση της κυκλοφορίας – εφόσον αυτό δεν προκαλεί δυσχέρεια στους χρήστες του – ή κοντά στο δεξιό άκρο του οδοστρώματος.

Σε αυτοκινητόδρομους ή οδούς ταχείας κυκλοφορίας με τρεις ή περισσότερες λωρίδες κυκλοφορίας ανά κατεύθυνση τα φορτηγά μικτού βάρους άνω των 3,5 τόνων, τα λεωφορεία ή οι συνδυασμοί οχημάτων (συρμοί) μήκους άνω των 7 m (σε αυτά συμπεριλαμβάνονται και οι συνδυασμοί αντίστοιχου μήκους με τροχόσπιτα) απαγορεύεται να καταλαμβάνουν άλλη λωρίδα εκτός των δύο πλησιεστέρων προς το δεξιό άκρο του οδοστρώματος. **Αυτό σημαίνει ότι, τα οχήματα αυτά δεν επιτρέπεται ούτε για προσπέρασμα να καταλαμβάνουν την τρίτη λωρίδα της κατευθύνσεώς τους.**

#### δ) Ειδικές λωρίδες κυκλοφορίας.

Αποσκοπούν στην αρμονική συμβίωση των χρηστών της οδού και προορίζονται για αποκλειστική χρήση ορισμένων τύπων οχημάτων (π.χ. λεωφορεία, βραδέα οχήματα, ποδήλατα) (σχ. 5.4).

### 5.2 Η θέση στο οδόστρωμα κατά την αλλαγή κατευθύνσεως.

Ακολουθία σειράς ενεργειών:

- Αναγνωρίζετε τη διασταύρωση.
- Ελέγχετε με τους καθρέπτες.
- Ανάβετε το δείκτη κατευθύνσεως (φλας).
- Τοποθετήστε σωστά στο οδόστρωμα.
- Παρατηρείτε τη διασταύρωση καθώς



Σχ. 5.4

Ειδικές λωρίδες αποκλειστικής κυκλοφορίας λεωφορείων (λεωφορειολωρίδα).

πλησιάζετε.

- Προσαρμόζετε την ταχύτητά σας.
- Προσέχετε την προτεραιότητα.
- Κοιτάζετε γύρω σας.
- Επιταχύνετε.

#### α) Για να αλλάξετε κατεύθυνση.

- Βεβαιωθείτε μήπως ο ελιγμός απαγορεύεται από τη σήμανση.
- Παρατηρήστε το δρόμο, εμπρός και πίσω. Ακόμα και αν έχετε προτεραιότητα να κοιτάτε πάντα δύο φορές, γιατί είναι πιθανόν σε κάθε στιγμή να γίνουν λάθη οδηγώσεως κάποιου άλλου οδηγού.
- Προειδοποιήστε νωρίς με το φλας για την πρόθεσή σας να αλλάξετε κατεύθυνση.
- Πάρτε σωστή θέση στο οδόστρωμα, ανάλογα με την κατεύθυνσή σας.

Για να στρίψετε δεξιά, πηγαίνετε στη δεξιά πλευρά επιβραδύνοντας σταδιακά (σχ. 5.5). Για να στρίψετε αριστερά, όταν κινείσθε σε δρόμο διπλής κυκλοφορίας, πηγαίνετε πρώτα στην αριστερή πλευρά της κατευθύνσεώς σας, χωρίς να υπερβείτε τη διαχωριστική γραμμή των κατευθύνσεων κυκλοφορίας ή τον κεντρικό (νοητό) άξονα αν δεν υπάρχει διαγράμμιση, επιταχύνοντας ελαφρά, ώστε να διευκολύνετε την αλλαγή της θέσεώς σας (σχ. 5.6). Έτσι δεν παρεμποδίζετε ούτε τα οχήματα που σας ακολουθούν, ούτε όσους έρχονται από την αντίθετη κατεύθυνση. Κινηθείτε γύρω από

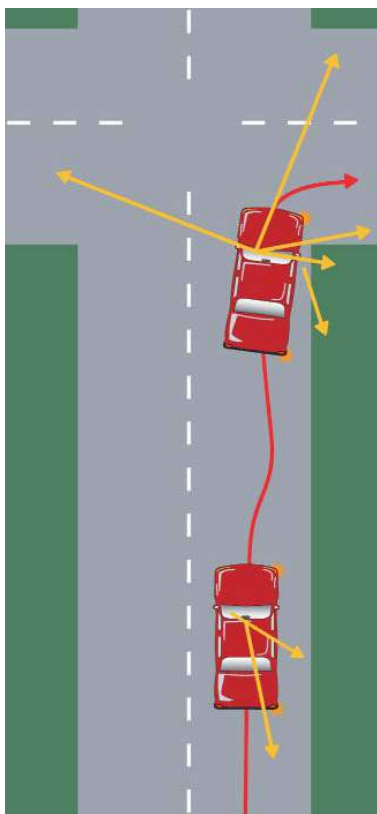

Σχ. 5.5

Αλλαγή κατευθύνσεως προς τα δεξιά.

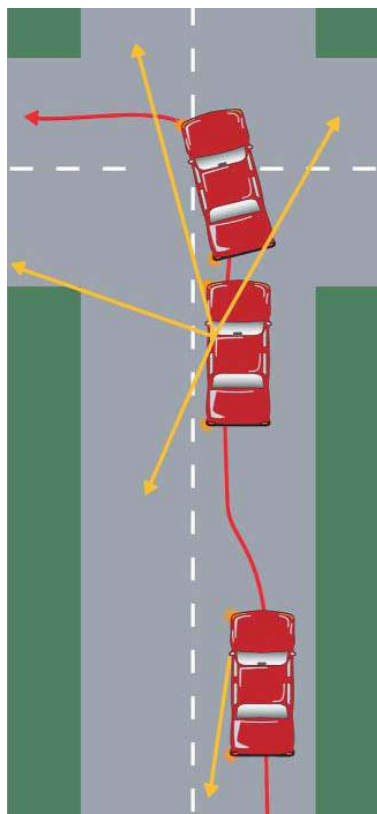

Σχ. 5.6

Αλλαγή κατευθύνσεως προς τα αριστερά από/προς δρόμο διπλής κατευθύνσεως.

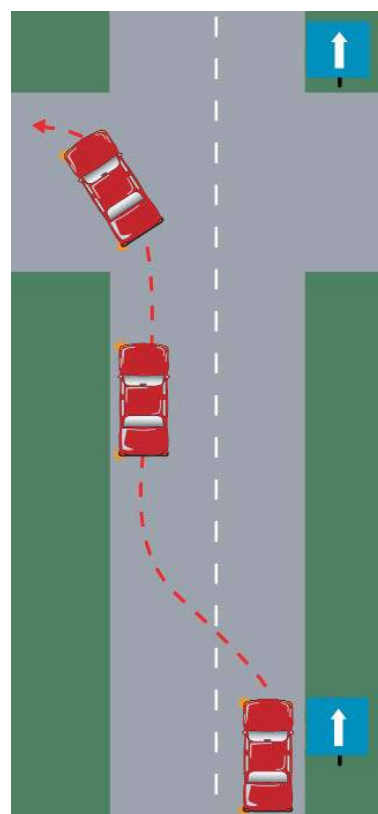

Σχ. 5.7

Αλλαγή κατευθύνσεως προς αριστερά από μονόδρομο.

το κέντρο της διασταυρώσεως, παραχωρώντας την προτεραιότητα στα οχήματα που έρχονται από την αντίθετη κατεύθυνση. Στους μονόδρομους όλο το πλάτος του οδοστρώματος έχει προβλεφθεί για κυκλοφορία προς την ίδια κατεύθυνση. Επομένως, για να στρίψετε αριστερά, πρέπει να τοποθετηθείτε εντελώς αριστερά (σχ. 5.7). Έτσι δεν παρεμποδίζετε τα οχήματα, που κατευθύνονται κατ' ευθείαν εμπρός.

Σε ειδικές περιπτώσεις, εάν πρόκειται να στρίψετε αριστερά σε μια πολύ πλατιά διασταύρωση με μεγάλη κυκλοφορία, προχωρήστε όσο πιο μακριά μπορείτε προς τα εμπρός (στο σχ. 5.8 το κόκκινο αυτοκίνητο) ώστε να αφήσετε χώρο στα οχήματα που σας ακολουθούν (στο σχ. 5.8 το κίτρινο αυτοκίνητο). Παίρνοντας αυτή τη θέση στο οδόστρωμα, βοηθάτε στην

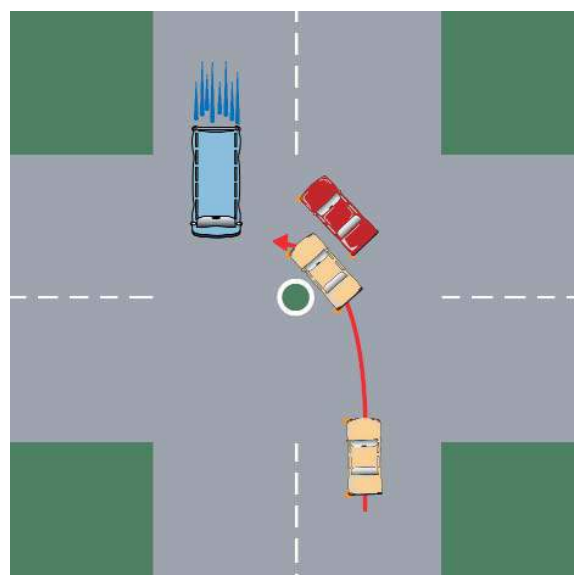

Σχ. 5.8

Θέση για αριστερή στροφή σε πλατιά διασταύρωση.



ομαλότερη ροή της κυκλοφορίας.

- Στην περίπτωση μιας στενής διασταυρώσεως όπου αντίθετα κινούμενα οχήματα θα στρίψουν και τα δύο αριστερά (σχ. 5.9) και η ταυτόχρονη διέλευση είναι δυσχερής ή αδύνατη, προτεραιότητα έχουν τα βαρέα οχήματα έναντι των ελαφρών και τα λεωφορεία έναντι των φορτηγών. Σε περιπτώσεις οχημάτων της αυτής κατηγορίας η σειρά διελύσεως καθορίζεται κατόπιν συνεννοήσεως των οδηγών.

### β) Η διασταύρωση σε διάζωμα διπλής αναμονής.

Οι οδηγοί που θέλουν να αλλάξουν κατεύθυνση

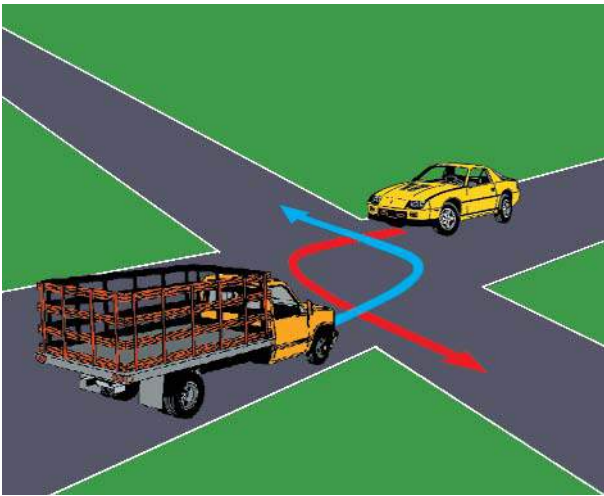

Σχ. 5.9

Στροφή προς αριστερά σε στενή διασταύρωση.

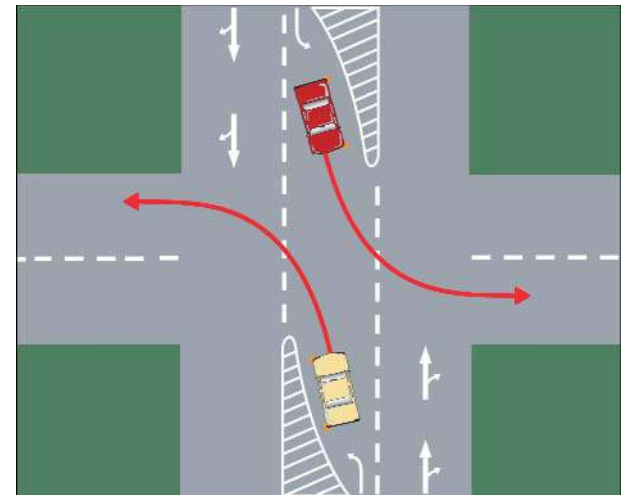

Σχ. 5.10

Διασταύρωση σε διάζωμα διπλής αναμονής.

ακολουθούν μια λωρίδα αναμονής με διάζωμα (σε εσοχή). Όταν κάποιο όχημα που έρχεται από την αντίθετη κατεύθυνση χρησιμοποιεί και αυτό μια λωρίδα με διάζωμα αναμονής, που τοποθετείται στην προέκταση της δικής σας, στρίβετε περνώντας μπροστά του (δηλ. έχοντάς το στα δεξιά σας) (σχ. 5.10).

Όταν πραγματοποιούμε την παραπάνω στροφή απαιτείται προσοχή στα οχήματα, που έρχονται από την αντίθετη κατεύθυνση. Είναι δυνατόν να μην είναι ορατά επειδή κάποιο όχημα ή οχήματα πραγματοποιούν τον αντίστοιχο με το δικό σας ελιγμό από την αντίθετη κατεύθυνση και σας περιορίζουν την ορατότητα του δρόμου, όπου θέλετε να εισέλθετε, ειδικά αν είναι ογκώδη.

# Οι αποστάσεις ασφαλείας, πεδήσεως και ακινητοποιήσεως

## 6.1 Κρίσεις και λήψη αποφάσεων.

Πριν μπορέσετε με ασφάλεια να αποφασίσετε πώς θα πρέπει να ενεργήσετε, σε κάθε περίπτωση πρέπει να είστε ικανοί να εκτιμήσετε την κατάσταση με ακρίβεια. Στην οδήγηση ένα από τα σημαντικότερα πράγματα, που πρέπει να μάθει ο οδηγός, είναι πώς να εκτιμήσει ένα ασφαλές διάστημα μεταξύ των οχημάτων, όταν θέλει να εισέλθει σε ένα δρόμο με κίνηση.

Φανταστείτε την παρακάτω περίπτωση: οδηγείτε στη μεσαία λωρίδα ενός αυτοκινητόδρομου τριών λωρίδων πλησιάζοντας ένα αυτοκίνητο που κινείται στη δεξιά λωρίδα για να το προσπεράσετε. Μπροστά από το αυτοκίνητο της δεξιάς λωρίδας είναι ένα φορτηγό, στο οποίο πλησιάζει το αυτοκίνητο, που θα προσπεράσετε (σχ. 6.1).



Σχ. 6.1

*Προσπέρασμα οχημάτων που κινούνται σε στοίχους.*

Πρέπει να φανταστείτε και να αναλύσετε στο μυαλό σας τι θα συμβεί αν το αυτοκίνητο κινηθεί στο πλάι (αριστερά), ώστε αυτό να προσπεράσει το φορτηγό. Τι θα συμβεί αν είσθε στο πλευρό του αυτοκινήτου, όταν ο οδηγός κινηθεί προς το πλάι; Τι θα συμβεί αν ταυτόχρονα σας προσπερνά ένα

αυτοκίνητο από την εξωτερική λωρίδα; Είναι πιθανός ένας αριθμός δυσαρέστων ενδεχομένων και πρέπει να βρείτε τρόπους να τα αντιμετωπίσετε. Για τους λόγους αυτούς:

- Ελέγξτε αν η εξωτερική λωρίδα είναι ελεύθερη για να κινηθείτε προς αυτήν.
- Εκτιμήστε αν μπορείτε να φθάσετε και να περάσετε το μπροστινό αυτοκίνητο, αρκετά πριν αυτό φθάσει το φορτηγό.
- Υπολογίστε πόσο πρέπει να επιβραδύνετε, ώστε να μείνετε πίσω από το αυτοκίνητο για αρκετό χρόνο, για να δείτε αν ο οδηγός θα παραμείνει πίσω από το φορτηγό.
- Μπορείτε να αλλάξετε λωρίδα ή μπορείτε να αναβοσβήσετε τα φώτα σας για αρκετό διάστημα ώστε να προειδοποιήσετε για την παρουσία σας.

Ο τρόπος αυτός ενέργειας θα πρέπει να κυριαρχεί στο μυαλό σας, ακόμη και αν δεν πραγματοποιήσετε καμιά ενέργεια. Προσπαθήστε να κρατήσετε τις επιλογές σας εφικτές για όσο το δυνατόν περισσότερο χρόνο. Αν όμως αναβάλετε τη λήψη απόφασης για πολύ τότε μπορεί να ανακαλύψετε ότι υπάρχει και ένα άλλο αυτοκίνητο στην εξωτερική λωρίδα και ότι ο οδηγός στη δεξιά λωρίδα δεν έχει αντιληφθεί την παρουσία σας. Στην περίπτωση αυτή θα βρεθείτε είτε αναμειγμένος σε ένα ατύχημα ή θα αναγκασθείτε να φρενάρετε απότομα.

Άρα τελικά πρέπει να ενεργήσετε κάπως. Στην πραγματικότητα υπάρχουν μόνο τρία πράγματα που μπορείτε να κάνετε:

- Να αυξήσετε την ταχύτητά σας (επιτάχυνση).
- Να επιβραδύνετε (φρενάρισμα).
- Να αλλάξετε κατεύθυνση (χειρισμός τιμονιού).

Ο χρόνος που χρειάζεται για να πάρετε την

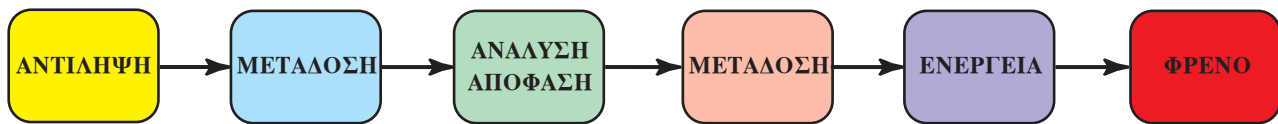

Σχ. 6.2

Ανάλυση φάσεων χρόνου αντιδράσεως.

απόφασή σας επηρεάζει την ταχύτητα με την οποία θα πρέπει να ταξιδεύετε. Με άλλα λόγια, μπορεί κάλλιστα να χρειασθεί να επιβραδύνετε, ώστε να δώσετε χρόνο στον εαυτό σας να αποφασίσει για μια κατάλληλη σειρά ενεργειών και να αντιδράσει.

Οι έμπειροι οδηγοί τείνουν να αντιδρούν στον κίνδυνο πιο γρήγορα από ό,τι ένας άπειρος οδηγός. Τούτο δεν σημαίνει ότι οι έμπειροι οδηγοί έχουν απαραίτητα και πιο γρήγορες αντιδράσεις. Η προηγούμενη εμπειρία τους, όμως τους βοηθάει να εντοπίσουν τον κίνδυνο νωρίτερα και να αρχίσουν να αντιδρούν γρηγορότερα. Αν γνωρίζετε και έχετε μάθει τα πάντα γύρω από τους χρόνους αντιδράσεως και πόσο πολύ χρειάζεται ένα αυτοκίνητο για να σταματήσει θεωρητικά, έχετε ήδη κερδίσει πολύτιμη και κρίσιμη εμπειρία, πριν ακόμα σκεφθείτε να δώσετε την εξέταση για την άδεια οδηγήσεώς σας.

Γενικά δεν μπορείτε να αντιδράσετε σε ένα πρόβλημα εάν δεν το εντοπίσετε. Έτσι, ισχύει ως γενικός κανόνας ότι, **όσο περισσότερα πράγματα υπάρχουν για να σκεφθείτε τόσο πιο αργά θα πρέπει να πηγαίνετε**. Αυτό σας δίνει χρόνο για να φρενάρετε, κάτι που δεν μπορεί να γίνει στιγμιαία.

## 6.2 Ο χρόνος αντιδράσεως.

Από τη στιγμή που υποπίπτει στην αντίληψή σας κάποιο σήμα ή κάτι που συμβαίνει, μέχρι να ανταποκριθείτε, μεσολαβεί πάντα ένα χρονικό διάστημα, που ονομάζεται **χρόνος αντιδράσεως**.

Μπροστά σε κάποιο απρόσμενο εμπόδιο, που θα σας υποχρεώσει να φρενάρετε, οι διαφορετικές φάσεις της αντιδράσεώς σας μπορούν να αναλυθούν ως εξής:

- Ο οφθαλμός σας ευαισθητοποιείται από κάποιο συμβάν που απαιτεί εγρήγορη.
- Μέσω του οπτικού νεύρου η πληροφορία μεταδίδεται στον εγκέφαλο.
- Ο εγκέφαλος αναλύει την πληροφορία και δίνει τη διαταγή να φρενάρετε.
- Αυτή η εντολή μεταδίδεται μέσω των κινητηρίων νεύρων στους μύες του δεξιού ποδιού.

- Αυτοί οι μύες μετακινούν το δεξί πόδι προς τον ποδομοχλό του φρένου. Στη συνέχεια το πόδι αρχίζει να πιέζει τον ποδομοχλό.
- Αυτή η πίεση έχει αντίκτυπο στους τροχούς, στους οποίους επενεργεί το φρένο.

Φυσικά η κάθε μία από αυτές τις φάσεις (σχ. 6.2) διαρκεί ελάχιστα. **Η συνολική διάρκεια του χρόνου αντιδράσεως υπολογίζεται περίπου από 0,6 έως 1 δευτερόλεπτο.**

## 6.3 Παράγοντες που επηρεάζουν το χρόνο αντιδράσεως.

Η φυσική σας κατάσταση (κούραση, κατανάλωση αλκοόλ, άγχος, φάρμακα κλπ.), οι εξωτερικές συνθήκες (ομίχλη, βροχή κλπ.), η ηλικία και η εμπειρία οδηγήσεως επηρεάζουν, όταν οδηγείτε, το χρόνο αντιδράσεώς σας. Αν κάποιοι από τους πιο πάνω παράγοντες αυξάνουν το χρόνο αντιδράσεώς σας, τότε αυξάνουν και την απαιτούμενη απόσταση, που πρέπει να διανύσετε, πριν ακινητοποιηθεί το όχημα που οδηγείτε. Σε αυτήν την περίπτωση οφείτε να είστε πολύ προσεκτικοί.

Ελέγχετε την ταχύτητά σας και, για να μειώσετε το χρόνο αντιδράσεώς σας, παραμένετε σε επιφυλακή, ώστε να φρενάρετε αν παραστεί ανάγκη.

Κάποιες συμπεριφορές και συνήθειες αυξάνουν τον κίνδυνο ατυχήματος.

Σας συνιστούμε, όταν έχετε το τιμόνι στα χέρια σας να αποφεύγετε:

- Να διαβάσετε ένα γεωγραφικό χάρτη ή ένα σχεδιάγραμμα.
- Να ανάβετε τσιγάρο.
- Να έχετε ζωνρή συζήτηση με τους συνεπιβάτες σας.
- Να ψάχνετε κάποια συχνότητα στο ραδιόφωνό σας ή να ακούτε με ακουστικά στα αυτιά.
- Να ψάχνετε στο ερμάριο (ντουλαπάκι) του αυτοκινήτου.
- Να τρώτε.
- Να μιλάτε στο κινητό σας.



- Να αγναντεύετε το τοπίο.
- Να αντιδράτε σπασμωδικά σε έκτακτες περιπτώσεις όπως για παράδειγμα μέλισσα στο αυτοκίνητο, καύτρα τσιγάρου κλπ.

Αν αποφεύγετε τις πιο πάνω συνήθειες και συμπεριφορές ή άλλες που σας εμποδίζουν να συγκεντρώνετε το μέγιστο της προσοχής σας στην οδήγηση, τότε η οδήγησή σας θα είναι πιο ήρεμη και ασφαλής.

#### 6.4 Η ταχύτητα σε μέτρα ανά δευτερόλεπτο.

Πρέπει να αποκτήσετε την ικανότητα να υπολογίζετε γρήγορα και κατά προσέγγιση την ταχύτητά σας σε μέτρα ανά δευτερόλεπτο (m/s). Να θυμάστε πως αν πρέπει να σταματήσετε, το όχημά σας θα διανύσει κάποια απόσταση μέχρι το πόδι σας να πατήσει στον ποδομοχλό του φρένου.

Σε ένα δευτερόλεπτο, το όχημά σας διανύει ακριβώς:

- 13,88 m με 50 km/h ( $50.000 \text{ m} \div 3.600 \text{ s}$ ).
- 25 m με 90 km/h.
- 36,11 m με 130 km/h.

**Για να υπολογίσετε κατά προσέγγιση την απόσταση που διανύσατε σε ένα δευτερόλεπτο μπορείτε να πολλαπλασιάσετε επί τρία το ψηφίο των δεκάδων της ταχύτητάς σας.** Δηλαδή:

Με 50 km/h διανύετε περίπου  $3 \times 5 = 15 \text{ m/s}$ .

Με 90 km/h διανύετε περίπου  $3 \times 9 = 27 \text{ m/s}$ .

#### 6.5 Η σημασία της αποστάσεως ασφαλείας.

Η απόσταση ασφαλείας αντιστοιχεί στην ελάχιστη απόσταση, που οφείλετε να διατηρείτε ανάμεσα στο

όχημά σας και εκείνο που προηγείται.

Πράγματι, εάν ένα όχημα μπροστά σας φρενάρει ξαφνικά, σας χρειάζεται ένα δευτερόλεπτο περίπου για να φρενάρετε και εσείς με τη σειρά σας. Έτσι θα καθυστερήσετε κατά ένα δευτερόλεπτο σχετικά με το άλλο όχημα.

Οι συνθήκες οδήγησως δεν είναι πάντα ευνοϊκές (φθορά του οχήματος, καιρός, κούραση κλπ.). Οφείλετε λοιπόν να προβλέπετε περιθώριο ενός ακόμη δευτερολέπτου για την ασφαλεία σας.

**Έτσι η απόσταση ασφαλείας πρέπει να αντιστοιχεί με την απόσταση που διανύετε σε δύο δευτερόλεπτα.**

$$\begin{aligned} & \mathbf{1 \text{ ΔΕΥΤΕΡΟΛΕΠΤΟ ΑΝΤΙΑΡΑΣΕΩΣ} +} \\ & \mathbf{1 \text{ ΔΕΥΤΕΡΟΛΕΠΤΟ ΑΣΦΑΛΕΙΑΣ} =} \\ & \mathbf{= 2 \text{ ΔΕΥΤΕΡΟΛΕΠΤΑ}} \end{aligned}$$

#### 6.6 Υπολογισμός της αποστάσεως ασφαλείας.

Για να βοηθηθείτε ώστε να προσδιορίσετε αυτή την απόσταση υπάρχει ένας πρακτικός κανόνας, «των δύο δευτερολέπτων».

Μόλις το όχημα, που είναι μπροστά σας, περάσει από ένα σταθερό σημείο αναφοράς (στο σχ. 6.3 ο στύλος) προφέρετε ήρεμα τη φράση «χίλια-ένα, χίλια-δύο».

Όταν θα περάσετε με τη σειρά σας μπροστά από αυτό το σημείο αναφοράς, θα πρέπει τότε να έχετε ήδη προφέρει τη φράση «χίλια-ένα, χίλια-δύο» (χρειάζεται περίπου δύο δευτερόλεπτα).

Με τον τρόπο αυτό τηρείτε την κανονική απόσταση ασφαλείας.

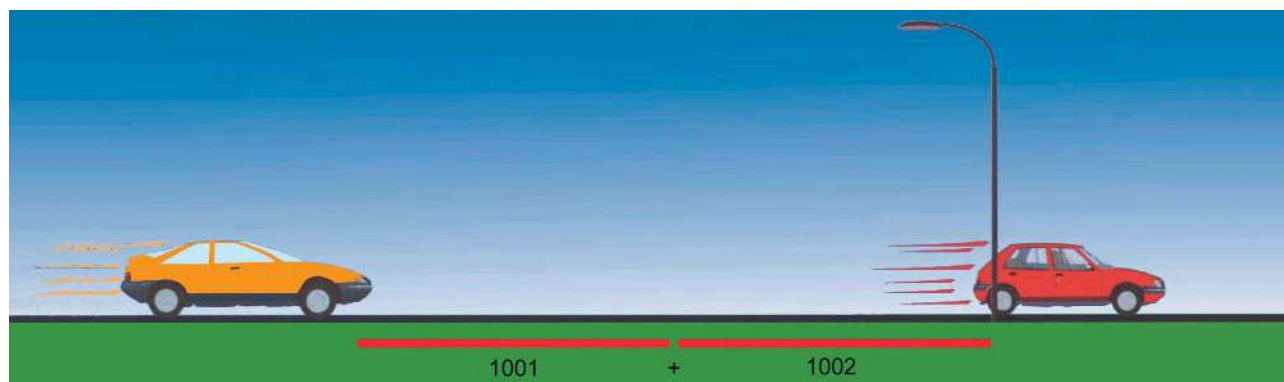

Σχ. 6.3

Υπολογισμός της αποστάσεως ασφαλείας με τον κανόνα «των δύο δευτερολέπτων».

Βέβαια υπάρχουν και άλλοι πρακτικοί κανόνες υπολογισμού της αποστάσεως ασφαλείας των δύο δευτερολέπτων.

### 6.7 Η απόσταση πεδήσεως (φρεναρίσματος).

Είναι η απόσταση που διανύει το όχημά σας από τη στιγμή που πατάτε με το πόδι σας τον ποδομοχλό (πεντάλ) του φρένου, μέχρι την απόλυτη ακινητοποίησή του.

Όταν φρενάρετε το αυτοκίνητό σας, επιδιώκετε να μειώσετε την κινητική ενέργεια που αυτό έχει ήδη συσσωρεύσει. Τα φρένα με την τριβή μειώνουν την κινητική ενέργεια μέχρι την απόλυτη ακινησία.

Να έχετε υπόψη σας ότι:

**Όταν η ταχύτητά σας πολλαπλασιάζεται με το δύο, η απόσταση φρεναρίσματος πολλαπλασιάζεται με το τέσσερα!**

**Επίσης, όταν η πρόσφυση μειώνεται, η απόσταση φρεναρίσματος αυξάνεται. Έτσι, σε ένα βρεγμένο δρόμο η απόσταση φρεναρίσματος είναι διπλάσια από την απόσταση σε ένα στεγνό δρόμο.**

Τέλος, όταν το αυτοκίνητό σας είναι φορτωμένο, τότε η απόσταση φρεναρίσματος επιμηδύνεται.

### 6.8 Η απόσταση στάσεως (ακινητοποίησης).

Είναι η συνολική απόσταση που διανύει το όχημά σας από την έναρξη του χρόνου αντιδράσεως μέχρι την πλήρη ακινητοποίησή του (σχ. 6.4).

Μπορείτε να υπολογίσετε κατά προσέγγιση την απόσταση ακινητοποίησης πολλαπλα-

σιάζοντας το **ψηφίο των δεκάδων της ταχύτητας με τον εαυτό του**.

Παραδείγματα.

– Με 50 km/h, η απόσταση στάσεως είναι περίπου:  $5 \times 5 = 25$  m.

– Με 90 km/h, η απόσταση στάσεως είναι περίπου:  $9 \times 9 = 81$  m.

– Με 120 km/h, η απόσταση στάσεως είναι περίπου:  $12 \times 12 = 144$  m.

Οι αποστάσεις του πίνακα 6.1 είναι αποστάσεις αντιδράσεως και οι ελάχιστες συνολικές αποστάσεις ακινητοποίησης σε δρόμο με καλό οδόστρωμα και καλές καιρικές συνθήκες.

Αν το οδόστρωμα είναι υγρό ο χρόνος που θα απαιτηθεί για να σταματήσετε διπλασιάζεται.

Αν το οδόστρωμα είναι παγωμένο μπορεί να χρειασθείτε μέχρι και 10 φορές περισσότερο χρόνο για να σταματήσετε.

Σύμφωνα με τον Κ.Ο.Κ.:

– Ο οδηγός επιβάλλεται να ρυθμίζει την ταχύτητα του οχήματός του κατά τρόπον ώστε να είναι σε θέση να διακόψει την πορεία του μπροστά από οποιοδήποτε εμπόδιο που μπορεί να προβλεφθεί και το οποίο βρίσκεται στο ορατό εμπρός από αυτόν τμήμα της οδού.

– Ο οδηγός οχήματος, το οποίο κινείται πίσω από άλλο, υποχρεούται να τηρεί αρκετή απόσταση για την αποφυγή συγκρούσεως αν, το προ αυτού κινούμενο όχημα, μειώσει ξαφνικά την ταχύτητά του ή διακόψει την πορεία του.

**ΠΙΝΑΚΑΣ 6.1**

Υπολογισμός αποστάσεων αντιδράσεως και ακινητοποίησης ανάλογα με την ταχύτητα του αυτοκινήτου.

Ταχύτητα	Απόσταση αντιδράσεως	Συνολική απόσταση ακινητοποίησης
40 km/h	12 m	16 m
50 km/h	15 m	25 m
60 km/h	18 m	36 m
80 km/h	24 m	64 m
100 km/h	30 m	100 m
120 km/h	36 m	144 m

**Σημείωση:** οι υπολογισμοί έγιναν με βάση τους πρακτικούς κανόνες των παραγράφων 6.4 και 6.8.

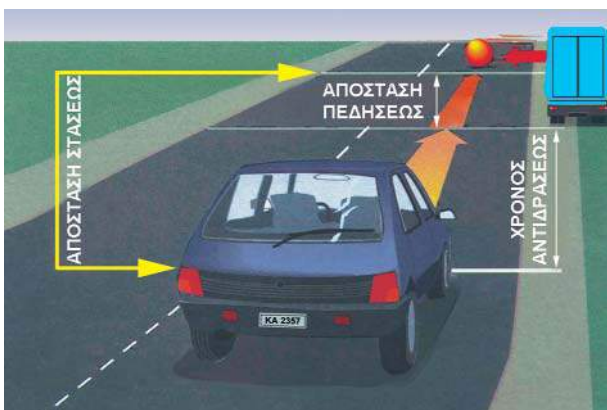

**Σχ. 6.4**

Απόσταση ακινητοποίησης =  
= (απόσταση αντιδράσεως + απόσταση πεδήσεως).

# Κυκλοφορία εντός και εκτός κατοικημένων περιοχών σε κανονικές κυκλοφοριακές συνθήκες

## 7.1 Στάση και στάθμευση. Γενικοί κανόνες.

### α) Ορισμοί.

**Στάση** είναι η προσωρινή ακινητοποίηση ενός οχήματος στο δρόμο.

Όταν η στάση επιτρέπεται, τότε μπορείτε:

- Να επιβιβάσετε ή να αποβιβάσετε τους επιβάτες.
- Να φορτώσετε ή να ξεφορτώσετε το αυτοκίνητό σας.

Κατά τη διάρκεια της στάσεως ο οδηγός οφείλει να παραμείνει στο τιμόνι ή κοντά στο όχημα, ώστε να το μετακινήσει αμέσως αν εμποδίζει.

**Στάθμευση** είναι η ακινητοποίηση ενός οχήματος στο δρόμο ή εκατέρωθεν αυτού.

Ακόμη και αν η ακινητοποίηση του οχήματος διαρκεί κάποια λεπτά, θεωρείται ως στάθμευση από τη στιγμή που σταματάτε για λόγους διαφορετικούς από την επιβίβαση ή αποβίβαση επιβατών ή τη φόρτωση ή εκφόρτωση του οχήματος.



Σχ. 7.1

Στάθμευση εκτός κατοικημένης περιοχής.

### β) Στάθμευση εκτός κατοικημένης περιοχής.

Ως γενικό κανόνα θα πρέπει να γνωρίζετε ότι οφείλετε να σταθμεύετε το όχημά σας στη δεξιά πλευρά κατά τη διεύθυνση της πορείας, χωρίς να καταλαμβάνετε το οδόστρωμα (σχ. 7.1). Πρέπει να προσέχετε, επίσης, να μην κρύβετε κάποια πινακίδα σημάσεως και να μην εμποδίζετε την είσοδο σε κάποια ιδιοκτησία (σχ. 7.2).

Μπορείτε να σταθμεύσετε στο αριστερό μέρος μόνο εάν η δεξιά πλευρά είναι αδιάβατη ή πολύ απότομη.

Τον ελιγμό αυτό **δεν πρέπει** να τον επιχειρήσετε, αν πρέπει να υπερβείτε μια συνεχή μονή ή διπλή γραμμή οριζόντιας σημάσεως.

### γ) Στάθμευση εκτός κατοικημένης περιοχής το βράδυ.

Εάν το όχημά σας είναι σταθμευμένο εντελώς εκτός ορίων οδοστρώματος, τότε δεν χρειάζεται να το επισημάνετε.

Αντίθετα, αν είναι σταματημένο ή σταθμευμένο



Σχ. 7.2

Αντικανονική στάθμευση κοντά σε πινακίδα σημάσεως.



στο οδόστρωμα – ή σε μέρος αυτού – πρέπει να το επισημάνετε ανάβοντας τα φώτα θέσεως (σχ. 7.3).

#### δ) Στάθμευση σε κατοικημένη περιοχή.

Ως γενικό κανόνα πρέπει να γνωρίζετε ότι σταθμεύετε το όχημά σας στα άκρα του οδοστρώματος κατά μήκος του πεζοδρομίου και αν το ελεύθερο μέρος της οδού που απομένει είναι επαρκές για την κυκλοφορία των οχημάτων.

Στους δρόμους διπλής κατευθύνσεως οφείλετε να σταθμεύετε και να σταματάτε στα δεξιά της κατευθύνσεως κυκλοφορίας σας (σχ. 7.4). Η στάθμευση στα αριστερά απαγορεύεται γιατί θα ήταν δύσκολο και επικίνδυνο να ξαναφύγετε.

Στους δρόμους μονής κατευθύνσεως έχετε το δικαίωμα να σταθμεύετε και στα αριστερά.

#### ε) Στάθμευση σε κατοικημένη περιοχή το βράδυ.

Κάθε φορά που ο δημοτικός φωτισμός παραμένει αναμμένος κατά τη διάρκεια της νύκτας, δεν χρειάζεται να επισημάνετε τη στάθμευση του οχήματός σας στο οδόστρωμα (σχ. 7.5). Το ίδιο ισχύει αν σταθμεύσετε σε κάποιο ειδικό χώρο σταθμεύσεως.

Εάν ο φωτισμός είναι ανεπαρκής, τότε πρέπει να αφήσετε αναμμένα τα φώτα σταθμεύσεως (που αντιστοιχούν με το άναμμα του δεξιού ή αριστερού φανού θέσεως), εάν το όχημά σας είναι εξοπλισμένο με αυτά. Διαφορετικά πρέπει να αφήσετε αναμμένα τα φώτα θέσεως (μικρά).

#### στ) Διάφοροι τύποι σταθμεύσεως.

- Σε **στοίχους**: το όχημά σας είναι σταθμευμένο παράλληλα με το πεζοδρόμιο [σχ. 7.6(α, β)].
- Σε **παράταξη** (παράπλευρη διάταξη): το όχημά σας είναι σταθμευμένο κάθετα σε σχέση με το πεζοδρόμιο. Στην περίπτωση αυτή καλόν είναι, όταν είναι δυνατόν, να σταθμεύσετε το όχημά σας με όπισθεν. Έτσι, όταν θα φύγετε η ορατότητά σας θα είναι καλύτερη [σχ. 7.7(α, β)].
- Υπό **γωνία**: το όχημά σας είναι σταθμευμένο λοξά και μόνο ένας τροχός ακουμπάει στο πεζοδρόμιο. Ανάλογα με τη θέση της γωνίας σταθμεύετε με πορεία προς τα εμπρός ή προς τα πίσω [σχ. 7.8(α, β)].



Σχ. 7.3

Στάθμευση εκτός κατοικημένης περιοχής το βράδυ.



Σχ. 7.4

Στάθμευση σε κατοικημένη περιοχή.



Σχ. 7.5

Στάθμευση σε φωτισμένη κατοικημένη περιοχή το βράδυ.



(α)

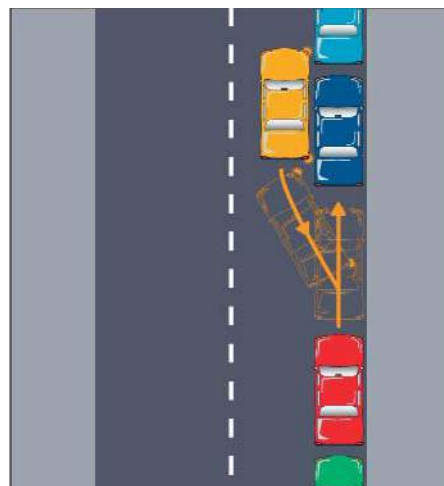

(β)

Σχ. 7.6  
Στάθμευση σε στοίχους.



(α)

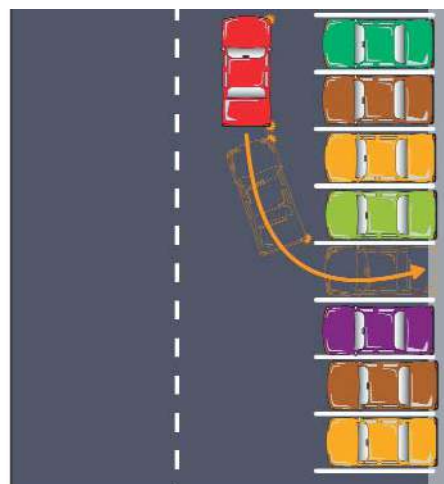

(β)

Σχ. 7.7  
Στάθμευση σε παράταξη.



(α)

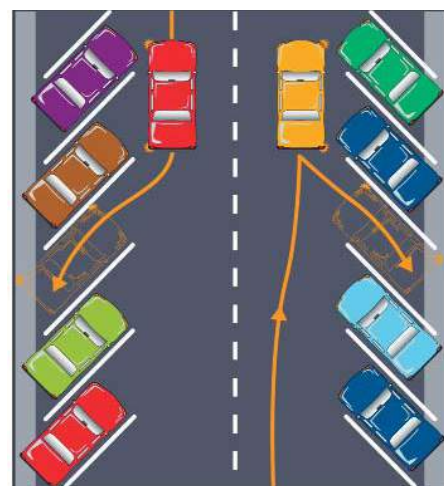

(β)

Σχ. 7.8  
Στάθμευση υπό γωνία.



## 7.2 Απαγορεύσεις στάσεως και σταθμεύσεως.

### α) Απαγορεύσεις στάσεως και σταθμεύσεως.

Η στάση ή στάθμευση οχήματος απαγορεύεται:

α) Σε απόσταση μικρότερη από 5 μέτρα από τις διαβάσεις πεζών ή πάνω σε αυτές ως και στις διαβάσεις ποδηλατιστών.

β) Σε απόσταση μικρότερη από 12 μέτρα από στάσεις αστικών, υπεραστικών, ηλεκτροκίνητων λεωφορείων και τροχιοδρομικών οχημάτων.

γ) Σε εισόδους και εξόδους κόμβων και σε απόσταση μικρότερη από 10 μέτρα από τη νοητή προέκταση της πλησιέστερης οριογραμμής του κάθετου οδοστρώματος.

δ) Σε σιδηροδρομικές ή τροχιοδρομικές γραμμές ή πολύ πλησίον αυτών, ώστε να παρεμποδίζεται η κίνηση των σιδηροδρομικών ή τροχιοδρομικών οχημάτων.

ε) Σε πεζοδρόμια, πλατείες, ειδικά ερείσματα που προορίζονται για πεζούς ως και ποδηλατοδρόμους, εκτός αν επιτρέπεται σ' αυτούς η στάθμευση με ειδική σήμανση.

στ) Πάνω και κάτω από τις γέφυρες, εκτός αν υπάρχουν χώροι για στάθμευση ειδικά προορισμένοι.

ζ) Πλησίον και πάνω σε κυρτές αλλαγές των κατά μήκος κλίσεων των οδών (ράχων) και σε στροφές ανεπαρκούς ορατότητας για προσπέρασμα.

η) Σε οδοστρώματα που είναι χωρισμένα σε δύο λωρίδες κυκλοφορίας και αν το εναπομένον πλάτος της λωρίδας μεταξύ οχήματος και απαγορευτικής γραμμής υπέρβασης είναι μικρότερο από τρία (3) μέτρα.

θ) Σε απόσταση μικρότερη από είκοσι (20) μέτρα από φωτεινούς σηματοδότες και δώδεκα (12) μέτρα από πινακίδες υποχρεωτικής διακοπής πορείας (STOP), ως και σε θέση, στην οποία το όχημα κρύβει από τους χρήστες της οδού τη θέα των πινακίδων σήμανσης και σηματοδοτών.

ι) Σε απόσταση πέντε (5) μέτρων από την τομή οικοδομικών γραμμών ή των νοητών προεκτάσεων αυτών.

ια) Πάνω στις νησίδες ασφαλείας ως και στις διαχωριστικές νησίδες.

ιβ) Στους αυτοκινητόδρομους και τις οδούς ταχείας κυκλοφορίας, εκτός των χώρων στάθμευσης, που καθορίζονται με σήμανση.

ιγ) Σε λωρίδες επιτάχυνσης και επιβράδυνσης.

ιδ) Σε σήραγγες που υποδεικνύονται από ειδικές πινακίδες, εκτός από τους χώρους που υποδεικνύονται ειδικά γι' αυτόν το σκοπό.

ιε) Επί σημασμένης βοηθητικής οδού, η οποία προορίζεται για οχήματα που μετακινούνται βραδέως.

ιστ) Σε θέση όπου βρίσκεται κεκλιμένο επίπεδο (ράμπα) διάβασης ατόμων με μειωμένη κινητικότητα.

ιζ) Σε ειδικούς χώρους στάθμευσης οχημάτων ατόμων με μειωμένη κινητικότητα.

ιζ) Σε χώρους στάθμευσης αποκλειστικά για συγκεκριμένο όχημα ατόμων με μειωμένη κινητικότητα.

### β) Απαγορεύσεις σταθμεύσεως.

Η στάθμευση οχήματος στο οδόστρωμα απαγορεύεται και:

α) Σε απόσταση μικρότερη από δεκαπέντε (15) μέτρα προ και μετά τις ισόπεδες σιδηροδρομικές διαβάσεις.

β) Μπροστά από την είσοδο και έξοδο οχημάτων παροδίου ιδιοκτησίας ως και απέναντι από αυτήν όταν η οδός είναι στενή και παρεμποδίζεται η είσοδος - έξοδος οχημάτων εξ αυτής.

γ) Σε θέση από την οποία παρεμποδίζεται όχημα που σταθμεύει κανονικά να εξέλθει από το χώρο που έχει σταθμεύσει.

δ) Εάν το ελεύθερο μέρος της οδού που απομένει είναι ανεπαρκές για την κυκλοφορία των οχημάτων.

ε) Παράπλευρα άλλου οχήματος, σε στάση ή στάθμευση, εκτός αν άλλως ορίζεται με ειδική σήμανση. Κατ' εξαίρεση, τα δίκυκλα ποδήλατα, μοτοποδήλατα και μοτοσυκλέτες χωρίς κάνιστρο, μπορούν να σταθμεύσουν το ένα παράπλευρα με το άλλο σε διπλή σειρά.

στ) Σε απόσταση μικρότερη από πέντε (5) μέτρα προ και μετά από πυροσβεστικά σημεία.

ζ) Προ της εισόδου και εξόδου της προοριζόμενης για τη διακίνηση ασθενών προς και από νοσοκομεία, κλινικές και σταθμούς πρώτων βοηθειών γενικά.

η) Εάν εμποδίζει τη χρήση χώρων στάθμευσης που σημαίνεται κατάλληλα.

θ) Σε ειδικούς χώρους στάθμευσης επιβατηγών αυτοκινήτων δημόσιας χρήσης (TAXI).

ι) Σε ειδικούς χώρους στάθμευσης οχημάτων ατόμων με μειωμένη κινητικότητα.

ια) Στις εισόδους και εξόδους των πεζοδρόμων ως και πάνω σ' αυτούς.

ιβ) Επί του κεντρικού οδοστρώματος οδών τριών οδοστρωμάτων καθώς και εκτός κατοικημένων περιοχών, επί των οδοστρωμάτων οδών σημασμένων ως οδών προτεραιότητας με κατάλληλες πινακίδες.

### γ) Ενοχλητική στάση και στάθμευση.

Οφείλετε να προσέχετε να μην δημιουργείτε ποτέ εμπόδιο ή κίνδυνο στους άλλους χρήστες της οδού σταματώντας ή σταθμεύοντας.

Δεν έχετε το δικαίωμα, ακόμα και όταν δεν υπάρχει απαγορευτική πινακίδα, να ακινητοποιήσετε το όχημά σας στις παρακάτω θέσεις:



- Σε πεζοδρόμια, πλατείες, διαβάσεις για πεζούς (μέχρι και 5 m από αυτές), ειδικές ζώνες και περιοχές για πεζούς και δίκυκλα, λωρίδες λεωφορείων (σχ. 7.9 και 7.10).
- Σε περιοχές αποκλειστικά για ορισμένες κατηγορίες οχημάτων όπως: στάσεις λεω-



Σχ. 7.9

Αντικανονική στάθμευση σε διάβαση πεζών.



Σχ. 7.10

Αντικανονική στάθμευση επί πεζοδρομίου σε στενό δρόμο.



Σχ. 7.11

Αντικανονική στάθμευση σε στάση λεωφορείου.

φορείων, ταξί, υπηρεσίες αστυνομίας, πυροσβεστικής, ασθενοφόρων κλπ. (σχ. 7.11).

- Στα άκρα του οδοστρώματος, στην περίπτωση που οι λοιποί χρήστες του δρόμου θα ήταν αναγκασμένοι, για να αποφύγουν το όχημά σας, να αλληλεπικαλύψουν μια συνεχόμενη γραμμή ή περιοχές διαγραμμισμένες όπου απαγορεύεται η κυκλοφορία.
- Σε τοποθεσίες όπου το όχημά σας δεν θα επέτρεπε την αποχώρηση και την προσπέλαση κάποιου άλλου σταματημένου ή σταθμευμένου οχήματος (σχ. 7.12).
- Κοντά σε πινακίδες σημάσεως ή φωτεινούς σηματοδότες, όταν το όχημά σας περιορίζει τη δυνατότητα να είναι αυτά ορατά (σχ. 7.2).

Σε ορισμένες περιπτώσεις είναι αποδεκτή η στάση αλλά απαγορεύεται η στάθμευση, όπως μπροστά από εισόδους χώρων σταθμεύσεως (γκαράζ, πιλοτή) (σχ. 7.13).



Σχ. 7.12

Αντικανονική στάθμευση που δεν επιτρέπει την αποχώρηση ή την προσπέλαση άλλου οχήματος.



Σχ. 7.13

Αντικανονική στάθμευση σε είσοδο ιδιωτικού χώρου σταθμεύσεως.



Σε κάθε περίπτωση η αυθαίρετη στάση ή στάθμευση σε μέρη απαγορευμένα από τον Κ.Ο.Κ. (άρθρο 34), τιμωρείται με πρόστιμα και άλλες διοικητικές ποινές.

#### δ) *Επικίνδυνη στάση και στάθμευση.*

Η αντικανονική στάση και στάθμευση είναι επικίνδυνη σε:

- Γέφυρες, υπόγειες διαβάσεις, σήραγγες, (τούνελ) (σχ. 7.14).
- Διασταυρώσεις οδών (σχ. 7.15).
- Στροφές (σχ. 7.16).
- Κορυφές ανηφορικών οδών (σχ. 7.17).
- Ισόπεδες διαβάσεις (σχ. 7.18).

Για τις περιπτώσεις αυτές ο Κ.Ο.Κ. προβλέπει αυστηρά πρόστιμα και διοικητικές ποινές διότι οι

παραβάτες αγνοούν την ασφάλεια των υπολοίπων χρηστών του δρόμου.

Σύμφωνα με το άρθρο 34 του Κ.Ο.Κ., η επικίνδυνη στάση και στάθμευση επισύρει χρηματικά πρόστιμα και μετακίνηση του οχήματός σας με γερανό.

Ως παραβάτης θεωρείται ο οδηγός που καταλαμβάνεται επ' αυτοφώρω και, σε περίπτωση απουσίας του οδηγού, ο κάτοχος του οχήματος.

### 7.3 Η σήμανση για τη στάση και τη στάθμευση.

#### α) *Πινακίδες και σήματα.*

*Απαγορεύεται η στάθμευση* (αλλά επιτρέπεται η στάση) στην πλευρά του δρόμου που έχει τοποθετηθεί η πινακίδα P-39 (σχ. 7.19 και 7.20).

Η πινακίδα αυτή σας υποδεικνύει πως



Σχ. 7.14

*Αντικανονική στάθμευση σε υπόγεια διάβαση.*



Σχ. 7.16

*Αντικανονική στάθμευση σε στροφή.*



Σχ. 7.15

*Αντικανονική στάθμευση σε διασταύρωση οδών.*



Σχ. 7.17

*Αντικανονική στάθμευση σε κορυφή ανηφορικής οδού.*



Σχ. 7.18

Αντικανονική στάθμευση κοντά σε ισόπεδη διάβαση.

απαγορεύεται να σταθμεύετε:

- Στο οδόστρωμα και το έρεισμα.
- Από τη θέση της πινακίδας και μετά.
- Μέχρι την επόμενη διασταύρωση ή μέχρι την αναίρεση της απαγορεύσεως με σχετική πινακίδα.

Η απαγόρευση της σταθμεύσεως μπορεί να καθορίζεται επίσης με μία **διακεκομμένη** κίτρινη

γραμμή σχεδιασμένη στα όρια του πεζοδρομίου ή τεθλασμένη (ζιγκ-ζαγκ) στο άκρο του οδοστρώματος.

Η πινακίδα P-40 σας υποδεικνύει πως **απαγορεύεται η στάση και η στάθμευση** στην πλευρά του δρόμου όπου έχει τοποθετηθεί η πινακίδα (σχ. 7.21 και σχ. 7.22).

Η πινακίδα P-40 σας υποδεικνύει πως απαγορεύεται να σταματάτε ή να σταθμεύετε το όχημά σας:

- Στο οδόστρωμα και το έρεισμα.
- Από τη θέση της πινακίδας και μετά.
- Μέχρι την επόμενη διασταύρωση, ή μέχρι την αναίρεση της απαγορεύσεως με σχετική πινακίδα.

Η απαγόρευση της στάσεως και της σταθμεύσεως μπορεί να καθορίζεται επίσης με μια **συνεχόμενη** κίτρινη γραμμή σχεδιασμένη στα όρια του πεζοδρομίου.

### β) Οριοθέτηση απαγορεύσεων στάσεων και σταθμεύσεων.

Ο συνδυασμός των πινακίδων P-39 ή P-40 και της πρόσθετης πινακίδας Πρ-4α σημαίνει την



Σχ. 7.19

Απαγορεύεται η στάθμευση.



Σχ. 7.21

Απαγορεύεται η στάση και η στάθμευση.



Σχ. 7.20

Απαγόρευση σταθμεύσεως.



Σχ. 7.22

Απαγορεύεται η στάση και η στάθμευση.



έναρξη της απαγορεύσεως της κύριας πινακίδας (σχ. 7.23).

Ο συνδυασμός πινακίδας P-39 ή P-40 και της πρόσθετης Πρ-4γ σημαίνει τη λήξη της αντίστοιχης απαγορεύσεως (σχ. 7.24)

Ο συνδυασμός πινακίδας P-39 ή P-40 και της Πρ-4β σημαίνει απαγόρευση σταθμεύσεως πριν και μετά την πινακίδα (σχ. 7.25) και είναι υπόμνηση προηγούμενης πινακίδας απαγορεύσεως (P-39 ή P-40) που ήδη έχετε συναντήσει.

Ο συνδυασμός P-39 ή P-40 και Πρ-3α ή Πρ-3γ ή Πρ-3β σημαίνει αντίστοιχα όρια ενάρξεως ή λήξεως ή τα εκατέρωθεν της πινακίδας όρια ισχύος της απαγορεύσεως που επιβάλλεται με την κύρια πινακίδα (P-38 ή P-40) (σχ. 7.26).

### γ) *Εναλλασσόμενη στάθμευση.*

Είναι η επιλογή πλευράς σταθμεύσεως με βάση τους μήνες. Πρέπει να γνωρίζετε εάν ο μήνας που διανύετε είναι μονός ή ζυγός προκειμένου να επιλέξετε σε ποια πλευρά του δρόμου επιτρέπεται από τις πινακίδες P-41 και P-42 να σταθμεύσετε (σχ. 7.27, 7.28 και 7.29).

### δ) *Ελεγχόμενη στάθμευση.*

Περιοχές ελεγχόμενης σταθμεύσεως είναι εκείνες στις οποίες ισχύουν ορισμένες ειδικές ρυθμίσεις ως προς τη στάθμευση (π.χ. αποκλειστική στάθμευση κατοίκων, στάθμευση περιορισμένης διάρκειας). Οι πιο συνηθισμένες από αυτές τις ρυθμίσεις είναι:

- Στάθμευση περιορισμένης διάρκειας με πληρωμή. Επισημαίνεται από την πινακίδα P-69. Η φράση «ΜΕ ΚΑΡΤΑ» υποδηλώνει την καταβολή αντιτίμου για τη στάθμευση (σχ. 7.30).
- Στάθμευση σε παρκόμετρο. Εισάγετε στο μηχανήμα που βρίσκεται μπροστά από τη θέση σταθμεύσεώς σας το ζητούμενο ποσό χρημάτων (κέρματα). Η μέγιστη επιτρεπόμενη διάρκεια σταθμεύσεως είναι συνήθως δύο ώρες.

## 7.4 Η συνάντηση με αντίθετα κινούμενα οχήματα, το προσπέρασμα και οι στροφές.

### α) *Η συνάντηση με αντίθετα κινούμενα οχήματα.*

#### - *Στενό οδόστρωμα.*

Όταν συναντάσθε με άλλα οχήματα σε στενό



Σχ. 7.23

*Αφετηρία απαγορεύσεως της σταθμεύσεως: απαγορεύεται η στάθμευση από το σημείο όπου έχει τοποθετηθεί αυτή η πινακίδα.*



Σχ. 7.24

*Λήξη απαγορεύσεως στάσεως και σταθμεύσεως, στη θέση που είναι τοποθετημένη η πινακίδα.*



Σχ. 7.25

*Απαγορεύεται η στάση και η στάθμευση πριν και μετά την πινακίδα: αυτή η πινακίδα υπενθυμίζει την απαγόρευση της στάσεως και σταθμεύσεως.*

οδόστρωμα, οφείλτε να πηγαίνετε εντελώς δεξιά, για να αφήσετε αρκετό χώρο για τα αντιθέτως ερχόμενα οχήματα. Έτσι δεν υπάρχει κίνδυνος συγκρούσεως.

Όταν το οδόστρωμα είναι πολύ στενό ή

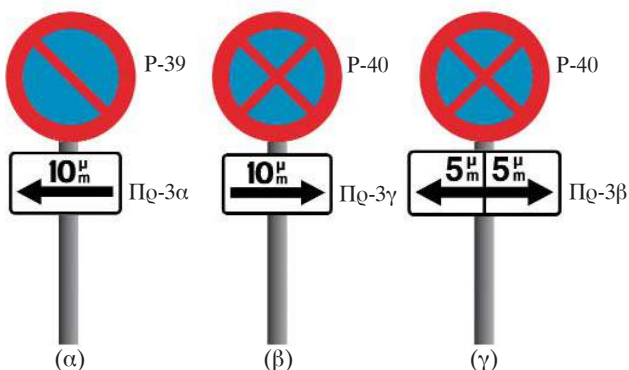

Σχ. 7.26

Όρια: (α) ενάρξεως, (β) λήξεως, (γ) εκατέρωθεν μήκος ισχύος της απαγορεύσεως.



Σχ. 7.27

Απαγορεύεται η στάθμευση στην πλευρά του δρόμου όπου έχει τοποθετηθεί αυτή η πινακίδα τους μονούς μήνες του έτους (π.χ. Ιανουάριο, Μάρτιο κοκ.).



Σχ. 7.28

Απαγορεύεται η στάθμευση επί της πλευράς της πινακίδας κατά τους μονούς μήνες (επιτρέπεται τους

στενεύει επειδή τοπικά είναι σε άσχημη κατάσταση στο ρεύμα κυκλοφορίας σας (σχ. 7.31) ή αν οδηγείτε το λιγότερο ογκώδες από τα συναντώμενα οχήματα, πρέπει να μειώσετε ταχύτητα ή και να σταματήσετε, ιδιαίτερος εάν με τον τρόπο αυτόν θα διευκολύνετε τη διέλευση των πιο βαρέων αυτοκινήτων.

**Εξαιρέση:** τα λεωφορεία έχουν προτεραιότητα έναντι των φορτηγών.

Μερικές φορές η προτεραιότητα καθορίζεται από τη σήμανση:

- Το όχημα που έρχεται αντίθετα έχει την



Σχ. 7.29

Απαγορεύεται η στάθμευση επί της πλευράς της πινακίδας κατά τους ζυγούς μήνες (επιτρέπεται τους μονούς).



Σχ. 7.30

Χώρος ελεγχόμενης σταθμεύσεως.



Σχ. 7.31

Συνάντηση σε στενό δρόμο.



προτεραιότητα. Η πινακίδα P-5 που φαίνεται στο σχήμα 7.32 τονίζει ότι πρέπει να παραχωρήσετε την προτεραιότητα.

- Σύμφωνα με την πινακίδα P-6 που φαίνεται στο σχήμα 7.33 έχετε την προτεραιότητα. Το όχημα που έρχεται αντίθετα πρέπει να σας παραχωρήσει την προτεραιότητα.

Σε κάθε περίπτωση αφήνετε να περάσουν τα οχήματα άμεσης ανάγκης που έχουν προτεραιότητα (ασθενοφόρα κλπ.).

#### – Εμπόδιο στο οδόστρωμα.

Όταν κάποιο εμπόδιο (ή κάποιος χρήστης), που βρίσκεται στη λωρίδα σας, παρεμποδίζει τη διέλευσή σας, πρέπει να επιβραδύνετε ή να σταματήσετε, ώστε να παραχωρήσετε την προτεραιότητα στους χρήστες που έρχονται αντίθετα (σχ. 7.34).

#### – Οδόστρωμα με κλίση.

Ως γενικός κανόνας ισχύει ότι το όχημα που κατεβαίνει πρέπει να παραχωρήσει την προτεραιότητα στο όχημα που ανεβαίνει.

Στο σχήμα 7.35 τα κόκκινα οχήματα πρέπει να παραχωρήσουν την προτεραιότητα στα αντίστοιχα κίτρινα οχήματα.

Παρόλα αυτά, αν είναι απαραίτητη η οπισθοδρόμηση, τότε η υποχρέωση αυτή επιβάλλεται:

- Στο όχημα που κατεβαίνει, αν πρόκειται για δύο οχήματα της ίδιας κατηγορίας [σχ. 7.35(α, β)].
- Στο πιο ελαφρύ όχημα σε σχέση με το βαρύτερο όχημα.
- Στο φορτηγό σε σχέση με το λεωφορείο [σχ. 7.35(γ)].
- Σε ένα ενιαίο όχημα μονάχα σε σχέση με όχημα που ρυμουλκεί άλλο [τροχόσπιτο, κλπ. [σχ. 7.35(δ)].

Όταν το όχημα που ανεβαίνει διαθέτει κοντά του χώρο όπου είναι εύκολο να σταθμεύσει τότε είναι εκείνο που πρέπει να διευκολύνει τη διέλευση.

#### β) Το προσπέρασμα.

##### – Γενικοί κανόνες.

Ο γενικός κανόνας επιβάλλει να προσπερνάτε από αριστερά.



Σχ. 7.32

Παραχώρηση προτεραιότητας στο αντίθετο ρεύμα.



Σχ. 7.33

Προτεραιότητα έναντι του αντίθετου ρεύματος.



Σχ. 7.34

Εμπόδιο στο δρόμο.



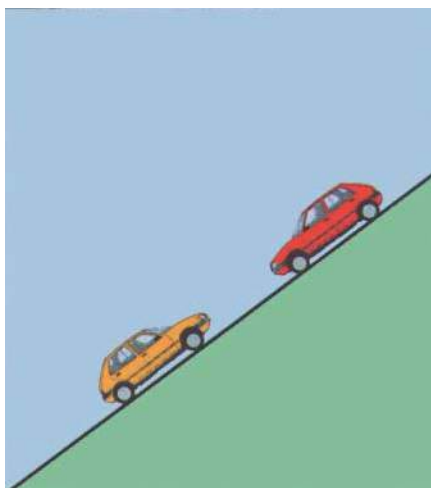

(α)

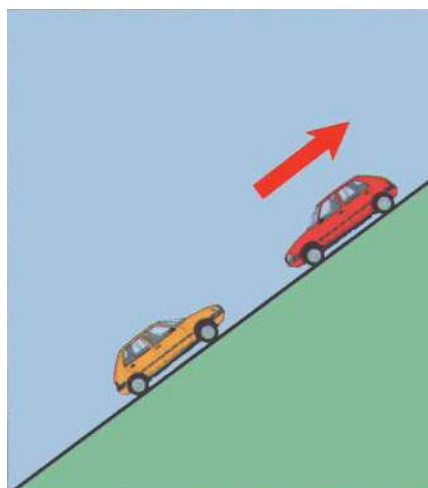

(β)

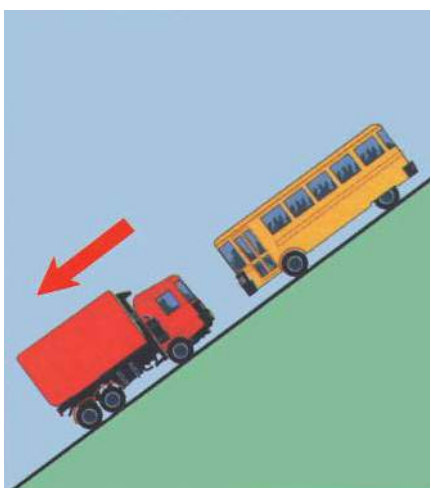

(γ)

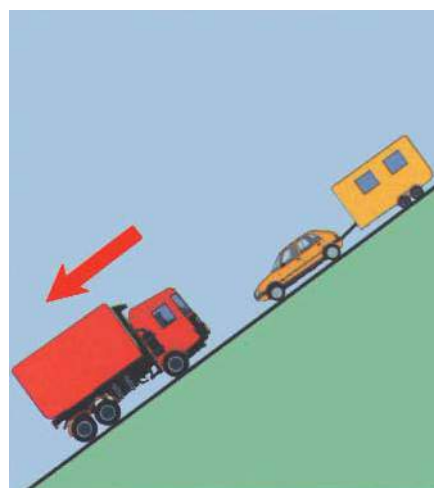

(δ)

Σχ. 7.35

Υποχρέωση οπισθοδρομήσεως αντίθετα κινουμένων οχημάτων σε οδόστρωμα με κλίση.

**Για να προσπεράσετε πρέπει να:**

- Βεβαιωθείτε ότι ο δρόμος μπροστά σας είναι ελεύθερος και η λωρίδα στην οποία θα εισέλθετε είναι ελεύθερη για αρκετό μήκος πίσω.
- Ανάψετε το φλας και έπειτα να εγκαταλείψετε τη δεξιά λωρίδα.
- Προσπεράσετε από τα αριστερά.
- Επανέλθετε σταδιακά μπροστά από το όχημα που προσπεράσατε.
- Εάν χρειάζεται, σβήστε το αριστερό φλας (αν δεν έχει σβήσει αυτόματα).

Κατ' εξαίρεση μπορείτε να προσπεράσετε από τα δεξιά μόνο στην περίπτωση που ο οδηγός που προηγείται επισημαίνει την πρόθεσή του να στρίψει αριστερά (σχ. 7.36). Στην περίπτωση αυτή,



Σχ. 7.36

Προσπέρασμα από δεξιά αυτοκινήτου που θα στρίψει αριστερά.

αν διαθέτετε αρκετό χώρο, τον προσπερνάτε από τα δεξιά.

**- Δρόμος διπλής κυκλοφορίας με μία λωρίδα ανά κατεύθυνση.**

Οι δρόμοι αυτοί διαθέτουν από μία λωρίδα σε κάθε κατεύθυνση. Σε αυτήν την κατηγορία δρόμου, όταν πραγματοποιείτε προσπέρασμα θα υποχρεωθείτε να χρησιμοποιήσετε μέρος ή το σύνολο του ρεύματος που διατίθεται στα αντιθέτως κινούμενα οχήματα (σχ. 7.37).

Σε αυτήν την περίπτωση το προσπέρασμα πραγματοποιείται αν επιτρέπεται από την οριζόντια σήμανση (διακεκομμένη διαχωριστική γραμμή), αν υπάρχει επαρκής ορατότητα και εφόσον το αντίθετο ρεύμα είναι ελεύθερο για όσο μήκος θα χρειασθείτε για το προσπέρασμα.

Πρέπει να διατηρείτε αναμμένο το αριστερό σας φλας για όσο χρόνο προσπερνάτε.

**- Η επιλογή κατάλληλης σχέσεως στο κιβώτιο ταχυτήτων.**

Κατά τη διάρκεια του ελιγμού για το προσπέρασμα θα πρέπει να εγκαταλείψετε για όσο δυνατό λιγότερο χρόνο τη δεξιά λωρίδα.

Πρέπει λοιπόν να κινείστε σαφώς πιο γρήγορα από το όχημα που προηγείται. Προσπαθήστε να έχετε μεγαλύτερη ταχύτητα από αυτόν που θα προσπεράσετε, τουλάχιστον κατά 20 km/h.

Αν είναι απαραίτητο θα επιλέξετε μικρότερη σχέση στο κιβώτιο (π.χ. από 4η ταχύτητα θα μεταβείτε στην 3η), ώστε να αποκτήσετε, το

ταχύτερο, επαρκή επιτάχυνση.

Μη διατάσετε να χρησιμοποιήσετε προσωρινά το σύνολο της ισχύος του κινητήρα.

**Να θυμάστε πως ακόμη και κατά το προσπέρασμα, απαγορεύεται να υπερβείτε το ανώτατο όριο ταχύτητας του δρόμου στον οποίο κινείσθε.**

**- Η τήρηση της αποστάσεως ασφαλείας.**

Εάν η απόσταση μεταξύ των προπορευομένων οχημάτων δεν είναι αρκετή μην προσπερνάτε.

Ακόμα και αν τα οχήματα μπροστά σας διατηρούν επαρκή απόσταση ασφαλείας, δεν πρέπει να παρεμβληθείτε ποτέ μεταξύ τους. Ο οδηγός του οχήματος που θα προσπεράσετε θα δυσανασχετήσει εφόσον τον αναγκάσετε να επιβραδύνει για να αποκτήσει εκ νέου την απαιτούμενη απόσταση ασφαλείας (σχ. 7.38).

**- Η εξασφάλιση της ορατότητας.**

Θα έχετε καλύτερη ορατότητα αν δεν πλησιάσετε πολύ το όχημα που προηγείται, ιδίως αν πρόκειται για ογκώδες όχημα.

Στην ανάγκη μεταφερθείτε ελαφρά προς τον άξονα του οδοστρώματος.

Βεβαιωθείτε ότι κανένα εμπόδιο (πεζός, ποδηλάτης, μοτοσυκλετιστής κλπ.) δεν θα υποχρεώσει το όχημα που θα προσπεράσετε να κινηθεί προς τα αριστερά και να σας εμποδίσει να πραγματοποιήσετε ένα ασφαλές προσπέρασμα (σχ. 7.39).

Όταν υπάρχουν δύο κατευθύνσεις κυκλοφορίας, με μια λωρίδα ανά κατεύθυνση, δεν πρέπει να



Σχ. 7.37

Προσπέρασμα σε δρόμο διπλής κατευθύνσεως.



Σχ. 7.38

Σεβασμός στην απόσταση ασφαλείας μεταξύ των προπορευομένων οχημάτων.

ακολουθείτε ποτέ κάποιο όχημα που προπερνά ήδη μπροστά από σας. Υπάρχει κίνδυνος να σας κρύβει κάποιο επερχόμενο όχημα, μπορεί να παραιτηθεί ξαφνικά από την προσπάθεια προσπεράσματος ή να στρίψει αριστερά (σχ. 7.40).

Αν έχετε περιορισμένη ορατότητα (στροφή, κορυφή ανηφορικής οδού, ομίχλη, βροχή ή χιόνι), είναι προτιμότερο να μην προσπεράσετε!

Πριν εγκαταλείψετε τη δεξιά λωρίδα για να προσπεράσετε, βεβαιωθείτε με τη βοήθεια του εσωτερικού και των εξωτερικών καθρεπτών πως κανένας άλλος οδηγός δεν ετοιμάζεται να σας προσπεράσει (σχ. 7.41).

**Προσοχή** στην παγίδα της νεκρής γωνίας (κεφ. 1 σελ. 16). Μια ματιά πάνω από τον αριστερό σας ώμο θα σας επιτρέψει να την αποφύγετε.

#### **- Το προσπέρασμα με απόλυτη ασφάλεια.**

Όταν έχετε αποφασίσει να προσπεράσετε, ελέγξτε το δρόμο προς και πίσω σας και χρησιμοποιήστε το αριστερό σας φλας, ώστε να γίνει γνωστός ο σκοπός σας.

Βεβαιωθείτε πως ο χρήστης που προηγείται κατάλαβε την επιθυμία σας. Παρατηρήστε αν σας είδε στον καθρέπτη του και αν κινήθηκε το όχημά του προς τα δεξιά.

Εκτός κατοικημένων περιοχών, αν είναι απαραίτητο, χρησιμοποιήστε τα φώτα ή την κόρνα σας για να τον προειδοποιήσετε συμπληρωματικά για το σκοπό σας.

#### **- Τα κύρια στάδια του προσπεράσματος.**

##### **1) Επιτάχυνση.**

Αφού ελέγξετε προσεκτικά και προειδοποιήσετε, για να ξεκινήσετε το προσπέρασμα πρέπει να επιταχύνετε αρκετά. Για να το επιτύχετε ίσως χρειασθεί να κατεβάσετε μια σχέση στο κιβώτιο ταχυτήτων λίγο πριν εγκαταλείψετε τη δεξιά λωρίδα όπου βρίσκεσθε [σχ. 7.42(α)].

##### **2) Έξοδος.**

Βγείτε ήρεμα στην αριστερή λωρίδα κρατώντας την ελάχιστη απόσταση ασφαλείας των δέκα μέτρων από το όχημα που προηγείται. Έτσι αποφεύγετε κάθε πιθανό κίνδυνο να προσκρούσετε στο προπορευόμενο όχημα, αν



**Σχ. 7.39**

*Επαρκής ορατότητα πριν ξεκινήσετε το προσπέρασμα.*



**Σχ. 7.40**

*Μην προσπερνάτε πριν ολοκληρωθεί το προσπέρασμα που γίνεται μπροστά σας.*



**Σχ. 7.41**

*Έλεγχος πριν την έναρξη του προσπεράσματος.*



αυτό επιβραδύνει ή αλλάξει θέση ξαφνικά [σχ. 7.42(β)].

### 3) Προσπέρασμα.

Πρέπει γενικά να διατηρείτε *επαρκή πλευρική* απόσταση όταν προσπερνάτε.

Όταν προσπερνάτε:

- Κάποιον πεζό, ζώο ή ιππέα.
- Κάποιο ζωήλατο όχημα.
- Κάποια δίκυκλη ή τρίκυκλη μοτοσυκλέτα αυτή η απόσταση πρέπει να είναι τουλάχιστον ενός μέτρου.

Διατηρήστε την επιτάχυνσή σας μέχρι να εγκαταλείψετε το ταχύτερο δυνατόν τη λωρίδα προσπεράσματος [σχ. 7.42(γ)].

### 4) Επαναφορά.

Επαναφέρετε το όχημά σας στη δεξιά λωρίδα όταν βεβαιωθείτε ότι βλέπετε στον εσωτερικό σας καθρέπτη το όχημα που μόλις προσπεράσατε [σχ.

7.42(δ)]. Προσοχή στην παγίδα της νεκρής γωνίας στα δεξιά.

Χρησιμοποιήστε το δεξί φλας για να επισημάνετε την πρόθεσή σας.

– *Όταν σας προσπερνούν.*

Όταν κάποιος άλλος οδηγός προτίθεται να σας προσπεράσει, διευκολύνετε τον ελιγμό του ακόμη και αν αυτός είναι λανθασμένος.

Για το σκοπό αυτό πρέπει:

- Να πάτε όσο το δυνατόν δεξιότερα.
- Να αποφύγετε να επιταχύνετε δυσκολεύοντας το προσπέρασμά του.

**Εάν επιταχύνετε το όχημά σας, ενώ σας προσπερνούν, παραβαίνετε τον Κ.Ο.Κ. και τιμωρείσθε διότι δημιουργείτε συνθήκες προκλήσεως σοβαρού τροχαίου ατυχήματος.**

Δεν χρειάζεται να επιβραδύνετε το όχημά σας. Κάντε το μόνο αν το όχημα που σας προσπερνά βρίσκεται ήδη στο ύψος σας και δημιουργείται



(α) Επιτάχυνση.



(β) Έξοδος.



(γ) Προσπέρασμα.



(δ) Επαναφορά.

Σχ. 7.42

Τα κύρια στάδια του προσπεράσματος.

κίνδυνος ατυχήματος. Βοηθάτε με τον τρόπο αυτό να επανέλθει γρηγορότερα στα δεξιά.

Το βράδυ, εκτός κατοικημένης περιοχής, όταν έχετε αναμμένα τα μεγάλα φώτα και ο οδηγός που σας προσπερνά φθάσει στο ύψος σας, ανάψτε τα φώτα διασταυρώσεως (μεσαία), ώστε να μην τον τυφλώσετε καθώς περνά μπροστά σας. Την ίδια στιγμή αυτός πρέπει να ανάψει τα φώτα πορείας (μεγάλα) (σχ. 7.43).

#### – Ειδικές περιπτώσεις.

##### 1) Προσπέρασμα δικύκλων σε στροφή ή ανήφορο.

Σε κάποια στροφή ή σε κορυφή ανηφορικού δρόμου έχετε τη δυνατότητα να προσπεράσετε δίκυκλο υπό την προϋπόθεση να μην εισέλθετε στο αντίθετο ρεύμα κυκλοφορίας (σχ. 7.44). Πρόκειται για δύσκολο ελιγμό και καλόν είναι να μην τον εφαρμόζετε παρά μόνο σε εξαιρετικές περιπτώσεις.

##### 2) Προσπέρασμα τραμ.

Μολονότι δεν υπάρχουν σήμερα στη χώρα μας τροχιόδρομοι (γραμμές τραμ), ο γενικός κανόνας είναι ότι τα τροχιοδρομικά οχήματα τα προσπερνάτε από τα δεξιά. Παρόλα αυτά έχετε τη δυνατότητα να προσπεράσετε ένα τραμ από τα αριστερά:

- Σε μονόδρομο.
- Σε δρόμο διπλής κατευθύνσεως, υπό την προϋπόθεση να μην πατήσετε το αντίθετο ρεύμα του οδοστρώματος.

Δεν πρέπει ποτέ να προσπεράσετε ένα τραμ στη στάση, κατά τη διάρκεια της ανόδου ή της καθόδου των επιβατών, από την πλευρά από την οποία πραγματοποιείται αυτή.

##### 3) Προσπέρασμα υπό την προστασία συνεχούς γραμμής.

Κινείσθε σε δρόμο διπλής κυκλοφορίας και οι δύο κατευθύνσεις διαχωρίζονται από συνεχή γραμμή. Εάν η κατεύθυνσή σας διαθέτει περισσότερες της μιας λωρίδες κυκλοφορίας, μπορείτε να προσπεράσετε διότι η συνεχής γραμμή προστατεύει τη λωρίδα προσπεράσματός σας (σχ. 7.45).

Σε αυτήν την περίπτωση έχετε την δυνατότητα να ακολουθήσετε κάποιο άλλο όχημα που προσπερνά.

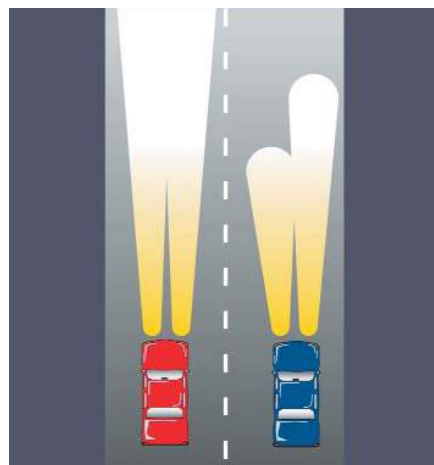

Σχ. 7.43

Χρήση φώτων κατά το προσπέρασμα τη νύκτα, εκτός κατοικημένης περιοχής.



Σχ. 7.44

Προσπέρασμα δικύκλου σε στροφή.



Σχ. 7.45

Προσπέρασμα υπό την προστασία συνεχούς γραμμής.



#### 4) Προσπέρασμα οχημάτων που κινούνται σε στοίχους (σειρές).

Όταν κινείσθε σε στοίχους (σειρές) και η ταχύτητα και η ορατότητά σας το επιτρέπουν, μπορείτε να προσπεράσετε πολλά αυτοκίνητα σε ένα προσπέρασμα (σχ. 7.46).

Προηγουμένως βεβαιωθείτε ότι κανένας άλλος οδηγός, μπροστά ή πίσω σας, δεν ετοιμάζεται να εγκαταλείψει τη λωρίδα του για να προσπεράσει.

Διατηρήστε το αριστερό σας φλας αναμμένο όση ώρα προσπερνάτε.

Όταν η κυκλοφορία είναι πυκνή και γίνεται σε παράλληλους στοίχους οχημάτων, αν κάποιος «στοίχος» κινείται πιο γρήγορα από τους υπόλοιπους δεν θεωρείται προσπέρασμα.

#### 5) Ισόπεδες διαβάσεις.

Αποφεύγετε να προσπερνάτε σε ισόπεδη διάβαση, ακόμη και στις ελάχιστες περιπτώσεις που επιτρέπεται.

Προσπέρασμα προ ή επί ισόπεδης διαβάσεως απαγορεύεται εκτός εάν:

- Το προπορευόμενο όχημα πρόκειται να

στρίψει αριστερά.

- Η οδός στην οποία κινείσθε έχει προτεραιότητα.
- Η κυκλοφορία ρυθμίζεται από φωτεινό σηματοδότη ή τροχονόμο.
- Το όχημα που θα προσπεράσετε είναι δίκυκλο ή τρίκυκλο.

**Απαγορεύεται** το προσπέρασμα λίγο πριν ή επάνω σε ισόπεδη σιδηροδρομική διάβαση, εκτός αν υπάρχει φωτεινή σηματοδότηση. Και στην περίπτωση αυτή όμως να αποφεύγετε το προσπέρασμα πάνω στη διάβαση.

#### – Τα απαγορευμένα προσπεράσματα.

Από τη θέση της πινακίδας P-30 (σχ. 7.47) και μετά, απαγορεύεται το προσπέρασμα κάθε οχήματος με κινητήρα εκτός των δικύκλων χωρίς πλευρικό κόνιστρο (σχ. 7.48).

Η λήξη της απαγορεύσεως για το προσπέρασμα ανακοινώνεται με μια από τις πινακίδες P-36 και P-38 (σχ. 7.49).

Οι κανόνες, οι απαγορεύσεις και οι ποινές για το προσπέρασμα περιλαμβάνονται στο άρθρο 17



Σχ. 7.46  
Προσπέρασμα σε στοίχους.



Σχ. 7.48  
Απαγορεύεται το προσπέρασμα.



Σχ. 7.47  
Απαγορεύεται το προσπέρασμα μηχανοκινήτων οχημάτων, πλην των διτροχών μοτοσυκλετών χωρίς

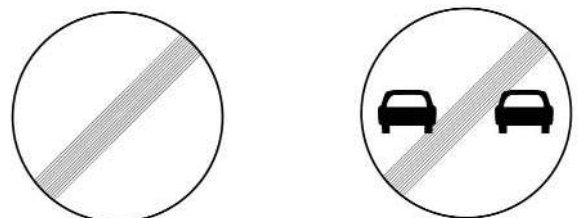

Σχ. 7.49  
Πινακίδες λήξεως απαγορεύσεως προσπεράσματος.



του Κ.Ο.Κ.

**Απαγορεύεται** να προσπεράσετε σε κάποια διασταύρωση όταν οφείλετε να παραχωρήσετε την προτεραιότητα, δηλαδή:

- Σε μια διασταύρωση χωρίς σήμανση.
- Σε μια διασταύρωση που σημαίνεται με μια από τις πινακίδες P-1, P-2, K-26, K-32, K-36 (σχ. 7.50).

Σε καμιά περίπτωση δεν πρέπει να κινηθείτε πάνω σε ή να υπερβείτε κάποια συνεχή γραμμή (σχ. 7.51).

Ακόμα, δεν πρέπει να πατήσετε ή να υπερβείτε τις μικτές γραμμές που χωρίζουν τις αντίθετες κατευθύνσεις κυκλοφορίας (μία συνεχής γραμμή και μία παράπλευρη διακεκομμένη) εάν η συνεχής γραμμή βρίσκεται στην πλευρά σας.

Αν κινείσθε σε δρόμο που οι κατευθύνσεις

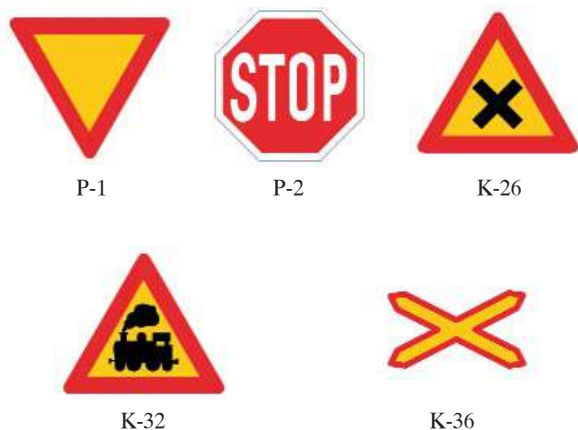

Σχ. 7.50



Σχ. 7.51

Απαγόρευση προσπεράσματος (συνεχής διαχωριστική των ρενμάτων γραμμή).

διαχωρίζονται με διακεκομμένη γραμμή, η οποία σε κάποιο μήκος αντικαθίσταται από συνεχή, δεν πρέπει να επιχειρήσετε το προσπέρασμα αν δεν είστε βέβαιοι ότι θα το έχετε ολοκληρώσει πριν τη συνεχή γραμμή (σχ. 7.52).

Δεν πρέπει να ξεκινάτε το προσπέρασμα σε λωρίδες, όπου έχουν χαραχθεί βέλη συμπτώξεως, που σας ειδοποιούν ότι αυτή η λωρίδα θα διακοπεί (σχ. 7.53).

### γ) Οι στροφές.

Σημαίνονται με πινακίδες αναγγελίας κινδύνου τοποθετημένες σε αρκετή απόσταση πριν τη στροφή, εφόσον το επιτρέπει η κατασκευή της οδού.

Ο συνδυασμός των πινακίδων του σχήματος 7.54 προαναγγέλλει επικίνδυνες διαδοχικές



Σχ. 7.52

Ολοκλήρωση προσπεράσματος πριν την έναρξη της συνεχούς γραμμής.



Σχ. 7.53

Απαγόρευση προσπεράσματος λόγω βελών συμπτώξεως.

στροφές μετά από απόσταση 200 m, από τις οποίες η πρώτη στροφή είναι προς τα αριστερά.

Ο συνδυασμός των πινακίδων του σχήματος 7.55 προαναγγέλλει επικίνδυνες διαδοχικές στροφές επί μήκους 1000 m από τις οποίες η πρώτη είναι προς τα δεξιά. Η πρώτη στροφή βρίσκεται συνήθως στα 100 - 200 m από την πινακίδα.

Οι πολύ επικίνδυνες καμπύλες (πολύ «κλειστές» ή με κακή ορατότητα), σημαίνονται με σειρά πινακίδων που εικονίζουν αιχμές βέλους προσανατολισμένες σύμφωνα με την κατεύθυνση της καμπύλης (σχ. 7.56 και 7.57).

**– Η δυναμική των στροφών. Φυγόκεντρος δύναμη, ταχύτητα, φρενάρισμα.**

Η σημαντικότερη δύναμη που ασκείται στα οχήματα καθώς στρίβουν είναι η «φυγόκεντρος». Η δύναμη αυτή τα ωθεί προς την εξωτερική πλευρά της καμπύλης (σχ. 7.58).

Η δύναμη αυτή ισορροπείται από την πρόσφυση των ελαστικών του οχήματός σας. Θα πρέπει να γνωρίζετε ότι διπλασιάζοντας την ταχύτητα του αυτοκινήτου σας σε μια στροφή τετραπλασιάζετε τη δύναμη που το ωθεί προς τα έξω!

Όσο πιο κλειστή είναι η στροφή τόσο περισσότερο αυξάνεται η «φυγόκεντρος δύναμη» και δυσχεραίνεται το έργο των ελαστικών και των αναρτήσεων του οχήματός σας.

**Οφείλτε να επιβραδύνετε πριν εισέλθετε στη στροφή και να διατηρείτε σταθερή την ταχύτητά σας ώστε να μην βγείτε έξω από το δρόμο ή τη λωρίδα κυκλοφορίας όπου κινείσθε.**

Εξισορροπήστε τη φυγόκεντρο δύναμη που ασκείται στο σώμα σας κατά τη στροφή, με καλύτερη στήριξη στο κάθισμα και όχι στο τιμόνι.

**– Κοιτάτε πάντα όσο το δυνατό πιο μακριά μπροστά σας.**

Ρυθμίζετε πάντα την ταχύτητά σας ώστε να μπορείτε να σταματήσετε στο τμήμα του δρόμου που βλέπετε.

**– Να αποφεύγετε το φρενάρισμα μέσα στη στροφή.**

Να αποφεύγετε το φρενάρισμα μέσα στη στροφή διαφορετικά το όχημά σας κινδυνεύει να βγει έξω από το οδόστρωμα (ειδικά αν το φορτίο



Σχ. 7.54

Επικίνδυνες διαδοχικές στροφές που θα συναντήσετε σε 200 m με την πρώτη στροφή προς τα αριστερά.



Σχ. 7.55

Επικίνδυνες διαδοχικές στροφές που θα συναντήσετε σε μήκος 1 km εκ των οποίων η πρώτη προς τα δεξιά.



Σχ. 7.56

Επικίνδυνη στροφή δεξιά.



Επικίνδυνη καμπύλη αριστερά.



Επικίνδυνη καμπύλη αριστερά σε κύρια οδική αρτηρία.

Σχ. 7.57

του είναι μεγάλο).

Παρόλα αυτά αν κάποιος άμεσος κίνδυνος σας αναγκάσει να φρενάρετε ξαφνικά, θυμηθείτε να ευθυγραμμίσετε τους μπροστινούς τροχούς (επαναφορά τους στην ευθεία).

– Για να προσεγγίσετε σωστά μια στροφή, πρέπει:

#### **Πριν τη στροφή:**

- Να ελέγξετε μπροστά και πίσω το δρόμο.
- Ενώ βρίσκεστε πάντα μέσα στη λωρίδα κυκλοφορίας να πάρετε θέση φέροντας το όχημά σας κοντά στο αντίθετο όριο της λωρίδας σε σχέση με τη διεύθυνση της στροφής (π.χ. εάν η στροφή είναι προς τα δεξιά οδηγήστε το όχημά σας κοντά στην αριστερή γραμμή της λωρίδας σας). Έτσι βλέπετε βαθύτερα μέσα στη στροφή (σχ. 7.59).
- Να ρυθμίσετε την ταχύτητά σας και αν χρειασθεί να φρενάρετε ελαφρά.
- Να κατεβάσετε μία σχέση στο κιβώτιο ταχυτήτων αν χρειάζεται.

#### **Μέσα στη στροφή:**

- Να διατηρείτε την ταχύτητά σας σταθερή.
- Να αποφεύγετε το φρενάρισμα ή το πάτημα του συμπλέκτη. Έτσι εξασφαλίζετε την καλύτερη δυνατή πρόσφυση των ελαστικών στο οδόστρωμα.
- Ακολουθείτε προσεκτικά την καμπύλη της στροφής κοιτώντας όσο γίνεται μακρύτερα. Όταν πλησιάζετε την έξοδο της στροφής και το οπτικό σας πεδίο έχει διευρυνθεί επιταχύνετε ομαλά.



Σχ. 7.58

Κίνηση αυτοκινήτου σε στροφή.

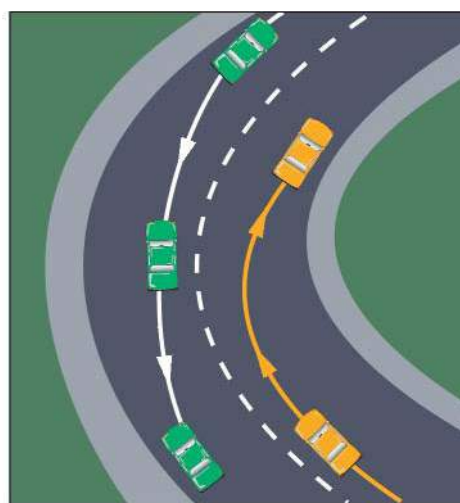

Σχ. 7.59

Σωστή θέση πριν και μέσα σε στροφή.

## 7.5 Η συνύπαρξη με τους άλλους χρήστες της οδού.

Πρέπει να λαμβάνετε υπόψη όλους τους χρήστες της οδού, με την επίγνωση του γεγονότος ότι κάθε κατηγορία χρηστών (οδηγοί, επιβάτες, πεζοί κλπ.) έχει τις ιδιαιτερότητές της. Δεν έχουν όλοι αμάξιωμα που τους προστατεύει, οι δυνατότητές τους για επιτάχυνση ή επιβράδυνση ποικίλλουν κλπ. Στη συνέχεια επισημαίνονται κανόνες συμπεριφοράς και τα ιδιαίτερα χαρακτηριστικά κατά κατηγορία χρηστών της οδού, αφού από αυτά εξαρτάται η ασφάλεια όλων (σχ. 7.60).



Σχ. 7.60

Οι χρήστες της οδού.



### α) Οδηγοί – επικοινωνία με τους άλλους χρήστες.

#### – Προειδοποιητικά σήματα.

Προειδοποιώντας συστηματικά και έγκαιρα τους υπόλοιπους χρήστες του οδοστρώματος για την παρουσία σας και τις διαθέσεις σας, μειώνετε αισθητά τους κινδύνους του ατυχήματος. Οι δυνατότητες που προσφέρονται για να επικοινωνήσετε με τους υπόλοιπους χρήστες είναι ποικίλες:

1) **Ηχητική προειδοποίηση:** δεν πρέπει να ξεχνάτε, ότι εντός κατοικημένων περιοχών απαγορεύεται η χρήση ηχητικών προειδοποιήσεων, εκτός από την περίπτωση έκτακτης ανάγκης για την αποφυγή δυστυχήματος ή όταν μεταφέρονται άτομα που κινδυνεύουν ή έχουν ανάγκη άμεσης ιατρικής βοήθειας.

Μπορείτε επίσης να τη χρησιμοποιήσετε εκτός κατοικημένων περιοχών όταν είναι απαραίτητο, για να προειδοποιήσετε κάποιον οδηγό ότι επιθυμείτε να τον προπεράσετε. Σε αυτήν την περίπτωση τα κορναρίσματα πρέπει να είναι σύντομα και διακριτικά.

2) **Φωτεινή προειδοποίηση:** σας επιτρέπει να δείξετε την παρουσία σας, αντικαθιστώντας την ηχητική προειδοποίηση, της οποίας η χρήση απαγορεύεται. Επί πλέον το βράδυ η φωτεινή προειδοποίηση είναι περισσότερο αποτελεσματική.

Για τη φωτεινή προειδοποίηση πρέπει να εναλλάξετε τα φώτα διασταυρώσεως (μεισάια) με τα φώτα πορείας (μεγάλα) (σχ. 7.61).



Σχ. 7.61

Φωτεινοί δείκτες φώτων διασταυρώσεως (πράσινο) και πορείας (μπλε).

3) **Σήματα με τη χρήση φρένων:** με το πάτημα του ποδομοχλού του φρένου, ανάβουν τα κόκκινα φώτα τροχοπεδήσεως (σχ. 7.62). Αυτό προειδοποιεί τους υπόλοιπους χρήστες του οδοστρώματος για το φρενάρισμά σας. Σε περίπτωση επείγουσας τροχοπεδήσεως (σε αυτοκινητόδρομο, επικίνδυνες στροφές κλπ.), οι διαδοχικές πιέσεις στον ποδομοχλό του φρένου σας επιτρέπουν να επισύρετε την προσοχή των οδηγών που σας ακολουθούν ώστε να προετοιμαστούν για

αντίστοιχους χειρισμούς του αυτοκινήτου τους.

Όταν τα φώτα πεδήσεως δεν λειτουργούν η προειδοποίηση δίδεται είτε με τα αλάριμ είτε με το χέρι του οδηγού (έκταση αριστερού βραχίονα και συνεχή κίνησή του πάνω - κάτω).

4) **Χρήση δεικτών κατευθύνσεως (φλας):** χρησιμοποιούνται αν έχετε σκοπό να αλλάξετε πορεία ή κατεύθυνση, δηλαδή αν σκοπεύετε:

- Να αλλάξετε λωρίδα κυκλοφορίας.
- Να προπεράσετε.
- Να στρίψετε αριστερά ή δεξιά.
- Να ξεκινήσετε μετά από κάποια στάση ή στάθμευση.
- Να σταματήσετε.

Σε αυτές τις περιπτώσεις πρέπει οπωσδήποτε να χρησιμοποιήσετε τους δείκτες αλλαγής κατευθύνσεως, ανεξάρτητα από τη γενικότερη προσοχή για την ασφαλή πραγματοποίηση του ελιγμού που σκοπεύετε να κάνετε.

**Η χρήση των δεικτών αλλαγής κατευθύνσεως πρέπει να γίνεται πάντοτε την κατάλληλη χρονική στιγμή (ούτε πολύ νωρίς ούτε πολύ αργά) και καθ' όλη τη διάρκεια του ελιγμού.**

Εάν για παράδειγμα πρόκειται να στρίψετε στο δεύτερο δρόμο δεξιά, πρέπει να περάσετε τον πρώτο δρόμο και ύστερα να ανάψετε το δεξί φλας (σχ. 7.63). Αν το ανάψετε ενωρίτερα, υπάρχει ενδεχόμενο αυτοί που σας ακολουθούν να πιστέψουν ότι θα στρίψετε στον πρώτο δρόμο. Αν επίσης πρόκειται να σταθμεύσετε δεξιά αμέσως μετά τη διασταύρωση, ανάψτε το δείκτη μόλις ακριβώς περάσετε το μέσον της διασταυρώσεως.

Όταν τα φλας δεν λειτουργούν, τα σήματα δίδονται από τον οδηγό με αντίστοιχες κινήσεις του χεριού.

- Στροφή αριστερά: έκταση του χεριού αριστερά (σχ. 7.64).
- Στροφή δεξιά: κάμψη του αριστερού βραχίονα προς τα πάνω (σχ. 7.65).
- Ελιγμός σταθμεύσεως: κάμψη του βραχίονα προς τα κάτω (σχ. 7.66).

5) **Χρήση φώτων έκτακτης ανάγκης (αλάριμ):** ανεξάρτητα από άλλες ενέργειες στις οποίες πρέπει να προβαίνετε, οφείλετε να χρησιμοποιείτε τα φώτα έκτακτης ανάγκης (αλάριμ) οπωσδήποτε στις εξής περιπτώσεις:

- Κάθε φορά που χαλάει το όχημά σας στο δρόμο (σχ. 7.67).

- Κάθε φορά που κινείσθε με υπερβολικά μειωμένη ταχύτητα (βλάβη κλπ.).
- Κάθε φορά που είστε ο τελευταίος μιας συνεχόμενης σειράς οχημάτων και η κυκλοφορία επιβραδύνεται ξαφνικά.

6) *Χειρονομίες διευκολύνσεως κυκλοφορίας:* δεν είναι υποχρεωτικές, ούτε προβλέπονται από τον Κ.Ο.Κ., όμως πρόκειται για χειρονομίες ευγένειας που ολοκληρώνουν κάποια πληροφορία συμπεριφοράς οδηγού ή πεζού και μειώνουν τις συνθήκες



Σχ. 7.62

*Χρήση φώτων τροχοπέδησεως ως προειδοποιητικό σήμα.*



Σχ. 7.65

*Προειδοποίηση με το χέρι για δεξιά στροφή.*



Σχ. 7.63

*Χρήση δεικτών κατευθύνσεως την κατάλληλη χρονική στιγμή.*



Σχ. 7.66

*Προειδοποίηση με το χέρι για ελιγμό σταθμεύσεως.*



Σχ. 7.64

*Προειδοποίηση με το χέρι για αριστερή στροφή.*



Σχ. 7.67

*Προειδοποιητικό τρίγωνο και φάτα έκτακτης ανάγκης αν μείνετε στο δρόμο από βλάβη.*



ατυχήματος, εκνευρισμού ή κυκλοφοριακής συμφορήσεως. Ενδεικτικά αναφέρονται οι εξής δύο χαρακτηριστικές περιπτώσεις:

- Να υποδείξετε σε κάποιο πεζό, που διατάζει να διασχίσει τη διάβαση, ότι του παραχωρείτε την προτεραιότητα. Στην περίπτωση αυτή βεβαιωθείτε πριν, για την ασφάλεια του πεζού, για παράδειγμα ότι δεν ετοιμάζεται κάποιο άλλο όχημα να σας προσπεράσει (σχ. 7.68).



Σχ. 7.68

Υπόδειξη σε πεζό να διασχίσει τη διάβαση.

- Να υποδείξετε σε κόμβο ή διασταύρωση την παραχώρηση προτεραιότητας σε άλλον οδηγό ή να ευχαριστήσετε ευγενικά οδηγό, που σας παραχώρησε την προτεραιότητα.

## β) Οι πεζοί.

### – Οι γενικοί κανόνες.

Οι πεζοί, είναι οι περισσότεροι τρωτοί χρήστες του δρόμου σε περίπτωση ατυχήματος και δυστυχώς, στη χώρα μας, σχεδόν το 1/4 των νεκρών από τροχαία ατυχήματα είναι πεζοί. Οφείλετε λοιπόν (ως οδηγοί) να αυξήσετε την προσοχή σας, να διευκολύνετε τη μετακίνησή τους και να εγγυηθείτε την ασφάλειά τους. Μην ξεχνάτε ακόμα ότι στους πεζούς περιλαμβάνονται μικρά παιδιά, υπερήλικες, μύωπες ή τυφλοί, βαρήκοοι ή κωφοί κλπ., δηλαδή άτομα με κάποιο μεγαλύτερο ή μικρότερο πρόβλημα, που δικαιούνται το σεβασμό κάθε οδηγού, κάθε σωστού πολίτη. Μην ξεχνάτε τέλος, ότι και εσείς ορισμένες στιγμές είστε πεζοί και απαιτείτε από τους άλλους το σεβασμό στην

κυκλοφορία σας ως πεζοί. Θυμηθείτε επίσης ότι ορισμένες φορές κάποιοι πεζοί, κυρίως τα παιδιά, μπορεί να είναι απρόβλεπτοι στην κίνησή τους στο δρόμο (σχ. 7.69).



Σχ. 7.69

Παραχώρηση προτεραιότητας στους πεζούς.

Η σωστή συμπεριφορά σας ως οδηγού προς τον πεζό σημαίνει:

1) Όταν πλησιάζετε σε διάβαση πεζών πρέπει να επιβραδύνετε και να σταματήσετε, αν είναι απαραίτητο, για να περάσουν οι πεζοί (σχ. 7.70).

2) Όταν περνάτε κοντά από κάποιον πεζό να αφήνετε πάντα απόσταση 1 m τουλάχιστον.

3) Εάν το οδόστρωμα είναι βρεγμένο και υπάρχουν λακκούβες με νερό, προσέχετε ώστε να μην τον βρέξετε.

4) Όταν κάποιος πεζός αρχίζει να διασχίζει το οδόστρωμα, του παραχωρείτε την προτεραιότητα, ακόμα και αν διασχίζει το οδόστρωμα έξω από τη διάβαση.



Σχ. 7.70

Παραχώρηση προτεραιότητας σε διάβαση πεζών.



5) Να μη διακόπτετε ποτέ την πορεία μιας ομάδας πεζών τη στιγμή που διασχίζει κάθετα το οδόστρωμα, όσο και αν βιάζεσθε, όσο και αν χρειασθεί να περιμένετε.

6) Κάθε φορά που βγαίνετε από θέση στάσεως ή σταθμεύσεως, να οδηγείτε πολύ προσεκτικά, γιατί μπορεί ανά πάσα στιγμή να παρουσιασθεί ένας πεζός και πρέπει να του παραχωρήσετε την προτεραιότητα.

7) Δεν πρέπει να σταματάτε ή να σταθμεύετε σε διάβαση πεζών και σε απόσταση 5 m από αυτήν.

8) Όταν επιχειρείτε να προσπεράσετε σταματημένο λεωφορείο ή μεγάλο όχημα, οπότε έχετε μειωμένη ορατότητα, να επιβραδύνετε και να ελέγχετε με ιδιαίτερη προσοχή, μήπως κάποιος πεζός επιχειρήσει ξαφνικά να διασχίσει το οδόστρωμα εμπρός από τα οχήματα αυτά.

9) Όταν επιχειρείτε ελιγμούς για να πραγματοποιήσετε στάση ή στάθμευση ή προτίθεσθε να ξεκινήσετε από θέση στάσεως ή σταθμεύσεως, να προσέχετε ιδιαίτερα για να μην προκαλέσετε ατύχημα σε πεζό και κυρίως σε μικρά παιδιά.

10) Δεν πρέπει να προσπεράσετε ποτέ άλλο χρήστη του οδοστρώματος, πλησιάζοντας σε κάποια διάβαση πεζών.

11) Να είστε ιδιαίτερα προσεκτικοί κατά τη διέλευσή σας μπροστά από σχολεία, παιδικούς σταθμούς κλπ., και να συμμορφώνεσθε με τις υποδείξεις των Σχολικών Τροχονόμων.

12) Να οδηγείτε με αυξημένη προσοχή όταν διέρχεσθε μπροστά από κέντρα διασκέδασης, ταβέρνες κλπ., κυρίως τις μεταμεσονύκτιες ώρες, διότι η κίνηση των πεζών μπορεί να είναι απρόβλεπτη.

Η μέριμνα για την οδική ασφάλεια, αποτελεί ευθύνη και των πεζών. Γι' αυτό ο πεζός:

1) Δεν πρέπει να ξεχνά ποτέ ότι και αυτός υπόκειται στους κανόνες του Κ.Ο.Κ.

2) Όταν πρόκειται να διασχίσει το οδόστρωμα, να χρησιμοποιεί μόνον τις καθορισμένες διαβάσεις πεζών, σηματοδοτημένες ή όχι (σχ. 7.71 και 7.72). Σε ορισμένες θέσεις (κυρίως δημοσίων έργων) οι πεζοί θα πρέπει να κινούνται στη λωρίδα (ή διάδρομο) που τους έχει ειδικά διατεθεί.

3) Ο πεζός δεν πρέπει να ξεχνά, ότι, αν εμπλακεί σε ατύχημα με όχημα, οι συνέπειες για την υγεία του και τη σωματική του ακεραιότητα θα είναι τραγικές.

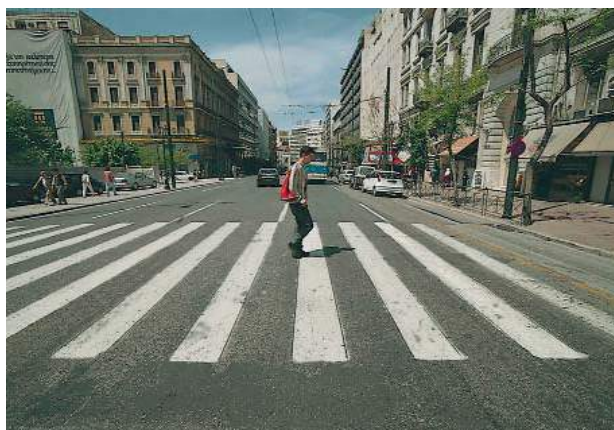

Σχ. 7.71

Διαγράμμιση διαβάσεως πεζών.



Απαγορεύεται η διέλευση πεζών (κόκκινο).



Επιτρέπεται η διέλευση πεζών (πράσινο).

Σχ. 7.72

Ρύθμιση διελεύσεως πεζών με φωτεινή σηματοδότηση.

4) Ο πεζός θα πρέπει να θυμάται πάντα πως ένα αυτοκίνητο δεν μπορεί να σταματήσει «επί τόπου». Γι' αυτό εάν βλέπει κάποιο όχημα να φθάνει με σχετικά μεγάλη ταχύτητα, να αποφεύγει να διασχίζει το οδόστρωμα, ακόμα και σε διάβαση πεζών.

5) Αν πεζοί χρησιμοποιούν το οδόστρωμα (λόγω ελλείψεως πεζοδρομίου κλπ.) οφείλουν να βαδίζουν αντίθετα με την κατεύθυνση της κυκλοφορίας και όσο το δυνατόν πλησιέστερα προς το άκρο του οδοστρώματος (σχ. 7.73 και 7.74).

6) Γενικά πρέπει να ελέγχουν πάντα το οδόστρωμα που επιθυμούν να διασχίσουν και να μην κατεβαίνουν σε αυτό πριν βεβαιωθούν ότι μπορούν να το διασχίσουν με ασφάλεια.

**- Πινακίδες που ρυθμίζουν τη διέλευση πεζών.**

Οι πινακίδες που ρυθμίζουν τη διάβαση των πεζών (σχ. 7.75) είναι:

- K-15: Κίνδυνος λόγω διαβάσεως πεζών.
- K-16: Κίνδυνος λόγω συχνής κινήσεως παιδιών (σχολεία, γήπεδα κλπ.).
- P-15: Απαγορεύεται η είσοδος στους πεζούς.
- P-55: Οδός υποχρεωτικής διελεύσεως πεζών (απαγορεύεται η διέλευση άλλων, εκτός από πεζούς, οχήματα άμεσης ανάγκης και οχήματα για την είσοδο-έξοδο σε παρόδιες ιδιοκτησίες).
- Π-21: Διάβαση πεζών.
- Π-61: Υπέργεια διάβαση πεζών.
- Π-62: Υπόγεια διάβαση πεζών.
- Π-63: Ανισόπεδη διάβαση πεζών χωρίς σκαλοπάτια.



Σχ. 7.73

Αντικανονική κίνηση πεζών σε δρόμο χωρίς πεζοδρόμιο.



Σχ. 7.74

Σωστή κίνηση πεζών σε δρόμο χωρίς πεζοδρόμιο (σε στοίχο).



K-15



K-16



P-15



P-55



Π-21



Π-61



Π-62



Π-63

Σχ. 7.75

Πινακίδες που ρυθμίζουν τη διέλευση πεζών.



### γ) Τα ζώα.

**Για να μην χτυπήσετε με το αυτοκίνητό σας κατοικίδια ή άλλα ζώα που εμφανίζονται στο οδικό δίκτυο, πρέπει να έχετε τεταμένη την προσοχή σας, ώστε ανά πάσα στιγμή να μπορείτε να τα αποφύγετε χωρίς κίνδυνο. Γι' αυτό αν περνάτε κοντά σε ζώα (αδέσποτα ή όχι), δεν πρέπει να χρησιμοποιείτε την κόρνα σας, γιατί υπάρχει κίνδυνος να τα τρομάξετε και να δημιουργηθούν συνθήκες ατυχήματος.** Το ίδιο ισχύει στην περίπτωση ιππέων και ζωήλατων οχημάτων. Αντίθετα, αν βλέπετε στο οδόστρωμα που διασχίζετε, ζώο να κινείται σε αυτό ή πρόκειται να κινηθεί, επιβραδύνετε το αυτοκίνητό σας και διατηρείτε όσο το δυνατό μεγαλύτερη απόσταση από αυτό (τουλάχιστον 1 m). Επίσης να είστε προετοιμασμένοι για ξαφνική μετακίνηση του ζώου και άμεση αντίδρασή σας για την ακινητοποίηση του οχήματός σας. Σε περίπτωση που η σύγκρουση είναι αναπόφευκτη κρατήστε το τιμόνι σταθερά και πατήστε φρένο για να αποφύγετε να προκαλέσετε σοβαρότερο ατύχημα.

**Δεν πρέπει να ξεχνάτε ότι στην πόλη και πολύ περισσότερο στην εξοχή, τα ζώα (κατοικίδια ή άγρια - αδέσποτα ή όχι) είναι δυνατόν να ξεπηδήσουν στο οδόστρωμα εντελώς απρόβλεπτα.** Ειδικά όταν οδηγείτε νύκτα, μπορεί να συναντήσετε ζώα και μεγάλου μεγέθους, κυρίως εκτός κατοικημένων περιοχών (σχ. 7.76).

Αν στο οδόστρωμα συναντήσετε νεκρό ή τραυματισμένο ζώο, πρέπει, φερόμενοι πολιτισμένα, να το μεταφέρετε στο άκρο του οδοστρώματος και να ειδοποιήσετε την Αστυνομία



Σχ. 7.76

Προσοχή όταν συναντάτε ζώα στο οδόστρωμα.

ή άλλη αρμόδια Αρχή που θα φροντίσει για την περισυλλογή του.

### δ) Τα δίκυκλα.

Τα δίκυκλα είναι οχήματα μειωμένης σταθερότητας. Το παραμικρό κτύπημα σε δίκυκλο προκαλεί την πτώση, με σοβαρές συνήθως συνέπειες για τον αναβάτη του (τραυματισμός, θάνατος). Επομένως θα πρέπει να περιορίζετε το χρόνο, που θα κινηθείτε δίπλα σε δικυκλιστή, στον ελάχιστο αναγκαίο. Σε κάθε περίπτωση, αν κινείσθε δίπλα σε δικυκλιστή (είτε για να τον προσπεράσετε είτε από ανάγκη), να μην τον πλησιάζετε λιγότερο από ένα μέτρο, για να αποφευχθεί τυχόν ατύχημα από αιφνίδια αλλαγή κατευθύνσεως του δικύκλου.

Οι δικυκλιστές είναι τριών κατηγοριών, η κάθε μία από τις οποίες παρουσιάζει ιδιαίτερα χαρακτηριστικά και επικινδυνότητα ως χρήστης του δρόμου.

1) **Ποδηλάτες:** η ταχύτητα που αναπτύσσουν είναι πολύ πιο μικρή σε σχέση με τη λοιπή κυκλοφορία και τους είναι πολύ δύσκολο να διεισδύσουν σε αυτή, ιδίως όταν πρέπει να αλλάξουν κατεύθυνση. Η εκτροπή από την πορεία τους είναι κάτι το συνηθισμένο, τους συνοδεύει συνήθως (κυρίως τα παιδιά) έλλειψη εκπαίδευσής στους κανόνες κυκλοφορίας και δεν υποβάλλονται σε διαδικασία εξετάσεως ικανότητας οδηγήσεως ποδηλάτου. Επιβάλλεται συνεπώς αυξημένη προσοχή από κάθε οδηγό αυτοκινήτου και διευκόλυνση για την κίνησή τους. Στους κανόνες του Κ.Ο.Κ. υπόκεινται και οι ποδηλάτες (σχ. 7.77).



Σχ. 7.77

Λανθασμένη κίνηση ποδηλατιστών (παράπλευρα αντί σε στοίχο).



2) **Μοτοποδηλάτες:** η μέγιστη επιτρεπόμενη ταχύτητά τους σε κατοικημένη περιοχή φθάνει τα 40 km/h την ώρα, δηλαδή είναι περίπου ίδια με αυτή των αυτοκινήτων. **Οι οδηγοί των μοτοποδηλάτων έχουν την τάση να ελίσσονται ανάμεσα στους κινούμενους στοίχους των οχημάτων μολονότι απαγορεύεται ρητά από τον Κ.Ο.Κ. και δεν είναι πάντα εύκολα ορατοί εξ αιτίας του μικρού τους όγκου και των συνεχών ελιγμών, κυρίως στο εύρος των νεκρών γωνιών των οδηγών αυτοκινήτων.**

Οι κλιματολογικές συνθήκες στην Ελλάδα ευνοούν την αυξημένη κυκλοφορία μοτοποδηλάτων, οι οδηγοί των οποίων σε μεγάλο ποσοστό είναι νέοι ηλικίας 16 ως 18 ετών (σχ. 7.78). Κάθε σύγκρουση αυτοκινήτου - μοτοποδηλάτη οδηγεί συνήθως σε τραγικά, για τον δεύτερο, αποτελέσματα και γι' αυτό επιβάλλεται αυξημένη προσοχή.

3) **Μοτοσυκλετιστές:** αναπτύσσουν ταχύτητα ανώτερη από τη μέση ταχύτητα των αυτοκινήτων εντός και εκτός πόλεως, με μεγαλύτερες δυνατότητες επιταχύνσεως σε σχέση με τα περισσότερα αυτοκίνητα (σχ. 7.79). **Αν και είναι υποχρεωμένοι να οδηγούν με αναμμένα τα φώτα διασταυρώσεως και κατά τη διάρκεια της ημέρας,** η ευχέρεια συνεχών ελιγμών, η κίνηση μεταξύ των στοίχων των αυτοκινήτων, οι νεκρές γωνίες κλπ., τους κάνουν δύσκολα ορατούς από τους οδηγούς αυτοκινήτων. Το γεγονός ότι, όταν οι μοτοσυκλετιστές βρεθούν στην ανάγκη αμέσου φρεναρίσματος ή πτώση τους είναι σύνηθες φαινόμενο, σας υποχρεώνει να επιδεικνύετε

αυξημένη προσοχή ως οδηγοί αυτοκινήτων. Κατά τη διάρκεια οποιουδήποτε ελιγμού (π.χ. αλλαγή κατευθύνσεως, λωρίδας κλπ.) που θα σας υποχρεώσει να παρεμβληθείτε στην πορεία μιας μοτοσυκλέτας, εκτιμήστε απόσταση και ταχύτητα, σύμφωνα με τις δυνατότητες μιας μοτοσυκλέτας και όχι ενός αυτοκινήτου.

#### ε) Τα βαρέα οχήματα.

Τα βαρέα οχήματα (λεωφορεία, φορτηγά άνω των 3,5 τόνων μικτού βάρους, ρυμουλκά με ρυμουλκούμενα, μηχανήματα έργων κλπ.) έχουν πολύ μεγάλο όγκο και παρουσιάζουν και τις εξής ιδιομορφίες:

- Μειωμένη ορατότητα των οδηγών προς τα πίσω, λόγω ύψους και όγκου. Ακόμη και με τους πλευρικούς καθρέπτες, οι οδηγοί τους, λόγω του ύψους του κουβουκλίου τους (καμπίνας), είναι πολύ δύσκολο να διακρίνουν κάποιο όχημα που βρίσκεται δίπλα τους, κατά μήκος του δεξιού πεζοδρομίου, και ιδιαίτερα κάποιο δίκυκλο.
- Μειωμένες δυνατότητες επιταχύνσεως, ειδικά όταν είναι φορτωμένα.
- Κατάληψη μεγάλου μέρους του διαθέσιμου οδοστρώματος κατά την πραγματοποίηση ελιγμών.

Πρέπει να είστε ιδιαίτερα προσεκτικοί όταν αντιλαμβάνεσθε, ως οδηγοί επιβατηγού ή μικρού φορτηγού αυτοκινήτου, οδηγό βαρέος οχήματος και ιδιαίτερα συνδυασμού οχημάτων (συρμό) που πρόκειται να στρίψει δεξιά ή αριστερά.



Σχ. 7.78  
Μοτοποδηλάτης.



Σχ. 7.79  
Μοτοσυκλετιστής.

Αν ο οδηγός βαρέος οχήματος πρόκειται να **στρίψει δεξιά**, είναι αναγκασμένος να επιβραδύνει σημαντικά και συνήθως πρέπει να μετατοπίσει το όχημα προς την αριστερή πλευρά του οδοστρώματος πριν ξεκινήσει τον ελιγμό στροφής. Έτσι, αν και η δεξιά λωρίδα φαίνεται άδεια, το φλας του οχήματος προσδιορίζει ξεκάθαρα την πρόθεση του οδηγού του να στρίψει προς τα δεξιά [σχ. 7.80(α, β)].



(α) Προετοιμασία βαρέος οχήματος για δεξιά στροφή.



(β) Βαρύ όχημα σε ελιγμό δεξιάς στροφής.

### Σχ. 7.80

Αν ο οδηγός βαρέος οχήματος πρόκειται να **στρίψει αριστερά**, είναι επίσης αναγκασμένος να επιβραδύνει σημαντικά και πολλές φορές πρέπει να μετατοπίσει το όχημα προς τη δεξιά πλευρά του οδοστρώματος. Σε αυτήν την περίπτωση η αριστερή λωρίδα μπορεί να φαίνεται άδεια, αλλά το φλας προσδιορίζει και πάλι την πρόθεση του οδηγού να στρίψει αριστερά.

Πρέπει λοιπόν να περιμένετε να τελειώσει τον ελιγμό του, για να συνεχίσετε την πορεία σας.

Γενικά, οι οδηγοί οποιασδήποτε κατηγορίας οχημάτων, πρέπει να επιδεικνύουν αυξημένη παρατηρητικότητα και προσοχή, όταν κινούνται κοντά σε αυτοκίνητα μεγάλου όγκου, ιδιαίτερα δε όταν οι οδηγοί αυτών των αυτοκινήτων τους επισημαίνουν (με τους δείκτες αλλαγής κατευθύνσεως) την πρόθεσή τους να πραγματοποιήσουν ελιγμό.

### στ) Τα οχήματα άμεσης ανάγκης.

Πρόκειται για οχήματα που φέρουν ειδικά πρόσθετα μπλε ή κόκκινα φώτα (ένα ή περισσότερα) και είναι:

- Τα νοσοκομειακά οχήματα (σχ. 7.81).
- Τα οχήματα της Ελληνικής Αστυνομίας (σχ. 7.82).
- Τα οχήματα των στρατιωτικών και λιμενικών αρχών.



Σχ. 7.81  
Νοσοκομειακό όχημα.



Σχ. 7.82  
Όχημα της Ελληνικής Αστυνομίας.



- Τα οχήματα της Πυροσβεστικής Υπηρεσίας (σχ. 7.83).

Τα οχήματα αυτά έχουν προτεραιότητα όταν χρησιμοποιούν τις ειδικές ηχητικές προειδοποιήσεις (σειρήνες ή κόρνα πολλαπλών τόνων) ή τις φωτεινές προειδοποιήσεις (μπλε περιστρεφόμενα φώτα με λάμπες) και - εφόσον δεν προκαλούν κίνδυνο για τους λοιπούς χρήστες της οδού - δεν υπόκεινται στους περιορισμούς του Κ.Ο.Κ., εκτός από την παραβίαση μονοδρόμων και ανυπακοή στα σήματα των τροχονόμων.

Σε αυτές τις περιπτώσεις όλοι οι λοιποί χρήστες της οδού υποχρεούνται, να επιβραδύνουν, να κινηθούν στο δεξιό μέρος του οδοστρώματος και αν είναι ανάγκη να σταματήσουν, ώστε τα οχήματα άμεσης ανάγκης:

- Να τους προσπεράσουν χωρίς δυσκολία.
- Να διέλθουν κατ' απόλυτη προτεραιότητα στις διασταυρώσεις.

Οι οδηγοί των λοιπών οχημάτων δεν πρέπει να ακολουθούν τα οχήματα άμεσης ανάγκης, από κοντά, όταν κινούνται για εκτέλεση επείγουσας αποστολής.

#### ζ) Τα οχήματα μικρής ταχύτητας.

Πρόκειται: α) Για απορριμματοφόρα οχήματα καθαρισμού του οδοστρώματος κλπ., που επισημαίνονται από φώτα κίτρινου χρώματος που αναβοσβήνουν και (β) για ειδικά βαρέα οχήματα δημοσίων έργων των οποίων η κυκλοφορία επιτρέπεται κατόπιν ειδικής άδειας (σχ. 7.84). Και αυτά τα οχήματα πρέπει να τα προσπερνάτε με ιδιαίτερη προσοχή.

### 7.6 Οδικός χάρτης και δρομολόγιο.

Λίγες ή περισσότερες φορές το χρόνο θα αποφασίσετε να πραγματοποιήσετε μια άγνωστη σε σας διαδρομή. Σε αυτές τις περιπτώσεις, απαραίτητη είναι η αξιοποίηση των πληροφοριών ενός οδικού χάρτη και της σημάνσεως και σηματοδότησεως των δρόμων, ενώ εξίσου σημαντική για την οδική ασφάλειά σας είναι η ενημέρωση και προετοιμασία σας ως οδηγού για τις συνθήκες πραγματοποίησεως της διαδρομής (σχ. 7.85).

#### α) Ο οδικός χάρτης και η χρήση του.

Ένας αξιόπιστος και ενημερωμένος οδικός



Σχ. 7.83

Όχημα της Πυροσβεστικής Υπηρεσίας.



Σχ. 7.84

Όχημα μικρής ταχύτητας.



Σχ. 7.85

Οδικός χάρτης.



χάρτης μπορεί να αποτελέσει ένα χρήσιμο βοήθημα στην υπηρεσία του οδηγού, κυρίως όταν σκοπεύει να ακολουθήσει άγνωστες σε αυτόν διαδρομές. Με την καλή χρήση ενός οδικού χάρτη μπορείτε:

- Να ξεχωρίζετε τις διαφορετικές κατηγορίες οδών από τη χάραξή τους στο χάρτη (πάχος γραμμών, χρώματα).
- Να γνωρίζετε τη χιλιομετρική απόσταση της συνολικής διαδρομής, αλλά και ενδιάμεσων σημείων της.
- Να εντοπίζετε και να προσδιορίζετε το πιο ενδιαφέρον για σας δρομολόγιο.
- Να εντοπίζετε ενδιάμεσες σημαντικές πόλεις, που χρησιμεύουν ως «πιλότοι» για τη χάραξη και πραγματοποίηση της διαδρομής σας.
- Να εντοπίζετε δευτερεύουσες διαδρομές ή ειδικές παρακάμψεις, που σε περιόδους δύσκολης κυκλοφορίας (διακοπές, αργίες, τέλος εβδομάδας), αν τις ακολουθήσετε, θα εξοικονομήσετε χρόνο και περιττό άγχος.
- Να προσδιορίζετε τα ενδιάμεσα σημεία στάσεως και αναπαύσεως, αν τα δρομολόγια είναι μακρινά και κουραστικά.
- Αν πηγαίνετε σε μικρή πόλη, να εντοπίζετε την πιο μεγάλη και κοντινή πόλη σε αυτήν (π.χ. πρωτεύουσα του Νομού), για την οποία θα υπάρχει σήμανση στο εθνικό οδικό δίκτυο.

- Να προσδιορίζετε με σχετική ακρίβεια τη διαδρομή που θα ακολουθήσετε, τις πόλεις που πρέπει να διασχίσετε, τις κατευθύνσεις που θα πάρετε σε διασταυρώσεις κλπ.

**Προσοχή:** μη λησμονείτε το βασικό κανόνα, ότι ποτέ δεν πρέπει να συμβουλευέστε κάποιο χάρτη ενώ κινείσθε. Πρέπει πρώτα να σταματήσετε και να σταθμεύσετε σωστά το αυτοκίνητό σας. Σε αντίθετη περίπτωση ενδέχεται να διατρέξετε μεγάλο κίνδυνο ατυχήματος για να εξοικονομήσετε κάποια δευτερόλεπτα.

### β) Η σήμανση του οδικού δικτύου.

Για την ασφαλή και απρόσκοπτη πραγματοποίηση ενός μακρινού και άγνωστου ή γνωστού δρομολογίου, σημαντική είναι η συμπληρωματική πληροφόρηση που παρέχεται με τη σήμανση, κυρίως κατά μήκος του εθνικού και επαρχιακού οδικού δικτύου. Η καλή χρήση ενός οδικού χάρτη, αν συμπληρωθεί με την αξιοποίηση, κατά τη διαδρομή, της σημάσεως που υπάρχει στο οδικό δίκτυο, θα κάνουν πιο ξεκούραστο, σύντομο και ασφαλές το δρομολόγιό σας.

Στο εθνικό και επαρχιακό οδικό δίκτυο θα σας βοηθήσουν και οι πληροφοριακές πινακίδες, μεταξύ των οποίων είναι και αυτές που αναφέρονται ενδεικτικά στη συνέχεια:

*Προειδοποιητικές πινακίδες κατευθύνσεων, τοπωνυμίων, χιλιομετρικών αποστάσεων.*



(Π-2)



(Π-3)

Προειδοποιητική κατευθύνσεων η οποία τοποθετείται στις οδούς ταχείας κυκλοφορίας προ διακλαδώσεων, με αναγραφές κατευθύνσεων και χιλιομετρικών

Προειδοποιητική κατευθύνσεων για συνήθεις οδούς με αναγραφές κατευθύνσεων και χιλιομετρικών αποστάσεων.



(Π-9)

Κατεύθυνση μιας τοπωνυμίας (μορφή ορθογωνίου).



(Π-19)

Τοπωνυμία.

*Πινακίδες προσδιορισμού κατηγορίας οδών.*

 <p>(Π-27) Αυτοκινητόδρομος.</p>	 <p>(Π-26) Οδός ταχείας κυκλοφορίας.</p>
---	--

*Πινακίδες μεγίστων και ελαχίστων ορίων ταχύτητας.*

*Πινακίδες αριθμώσεως εθνικών ή διεθνών αρτηριών.*



 <p>(Π-13) Αρίθμηση εθνικών οδών.</p>	 <p>(Π-14) Αρίθμηση διεθνών αρτηριών.</p>
--	--

 <p>(Π-65) Γενικά όρια ταχύτητας.</p>	 <p>(Π-68) Ελάχιστα όρια ταχυτήτων ανά λωρίδα κυκλοφορίας.</p>
--	---

*Πινακίδες περιοχών στάσεως και σταθμεύσεως και χώρων αναψυχής και ψυχαγωγίας.*

 <p>(Π-31) Χώρος επιτρεπομένης στάθμευσης.</p>	 <p>(Π-31α) Περιοχή επιτρεπομένης στάθμευσης.</p>	 <p>(Π-37) Εστιατόριο.</p>	 <p>(Π-38) Αναψυκτήριο ή καφεενείο.</p>
---	--	---	--

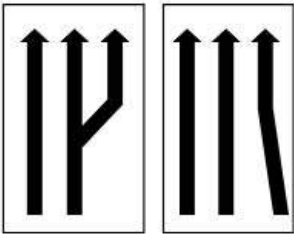
*Πινακίδες περιορισμού ή αύξησεως αριθμού λωρίδων κυκλοφορίας.*

 <p>(Π-69) Αριθμός και κατευθύνσεις κυκλοφοριακών λωρίδων.</p>	 <p>(Π-70) Περιορισμός αριθμού κυκλοφοριακών λωρίδων.</p>
---	---

Πινακίδες αποκλειστικής σημάσεως αυτοκινητοδρόμων (πράσινες).

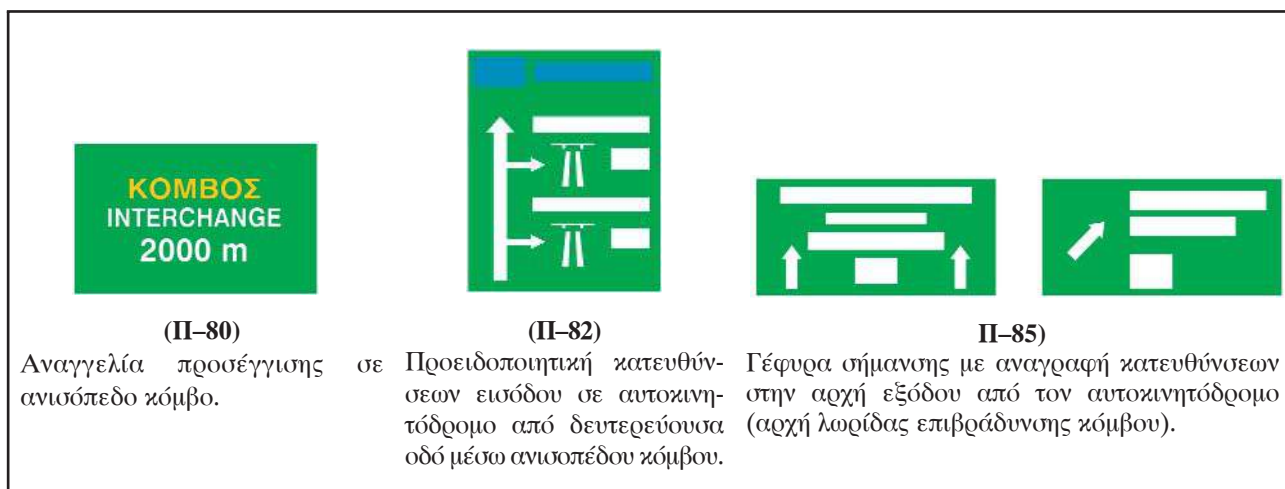

γ) *Η προετοιμασία του οδηγού.*

– **Μετεωρολογικές συνθήκες:** οι μετεωρολογικές συνθήκες (χιονοπτώσεις, ισχυρές βροχοπτώσεις, θυελλώδεις άνεμοι κλπ.) επηρεάζουν σημαντικά την οδήγηση και θα πρέπει, όταν σχεδιάζετε ένα μακρινό, κυρίως, ταξίδι, να τις λάβετε υπόψη σας. Και αυτό γιατί όταν οι μετεωρολογικές συνθήκες είναι αντίξοες, η διάρκεια της διαδρομής θα είναι αρκετά μεγαλύτερη, ενώ οι προϋποθέσεις για την ασφαλή οδήγηση (αντιολισθητικές αλυσίδες κλπ.) απαιτούν ειδική φροντίδα.

Οι ιδιαίτερες προφυλάξεις, που πρέπει να λαμβάνετε σε άσχημες καιρικές συνθήκες, αναλύονται λεπτομερώς στα κεφάλαια «Οδήγηση με περιορισμένη ορατότητα» (σελ. 131) και «Οδήγηση με μειωμένη πρόσφυση» (σελ. 139).

– **Κυκλοφορία:** ένας από τους βασικούς παράγοντες, για τον καθορισμό της ημέρας και ώρας της αναχωρήσεώς σας για κάποιο ταξίδι, αλλά ακόμα και των ωρών αναχωρήσεως και των διαδρομών σε καθημερινά σας δρομολόγια, είναι η πυκνότητα της κυκλοφορίας που θα συναντήσετε.

Ένας βασικός κανόνας, για να μην σπαταλάτε καύσιμα και χρόνο σε κυκλοφοριακές συμφουρήσεις, αποτελεί η επιλογή της πιο μικρής σε κυκλοφοριακή κίνηση διαδρομής, έστω κι αν μερικές φορές το μήκος αυτής της διαδρομής είναι κατά ένα ποσοστό αυξημένο.

**Κυρίως, όμως, δεν πρέπει να ξεχνάτε ότι, όταν προγραμματίζετε την αναχώρησή σας για μακρινό**

**ταξίδι ή διακοπές, είναι προτιμότερο πολλές φορές να αναβάλετε το ταξίδι σας για 24 ώρες, παρά να μείνετε εγκλωβισμένοι σε κυκλοφοριακές συμφουρήσεις.** Με τον τρόπο αυτό, όχι μόνο η διαδρομή σας θα είναι πιο γρήγορη, πιο ασφαλής και πιο ήρεμη, αλλά θα αποφύγετε και διπλή ταλαιπωρία στην περίπτωση που στο ταξίδι σας προβλέπεται συνδυασμένη μεταφορά (πλοίο, αεροπλάνο κλπ.).

– **Φυσική κατάσταση του οδηγού:** επειδή η οδήγηση, και κυρίως η ασφαλή οδήγηση, εξαρτάται σε μεγάλο βαθμό από την ψυχική, πνευματική και σωματική κατάσταση του οδηγού, αφού ο εγκέφαλος δίνει τις απαραίτητες εντολές για να οδηγήσετε, πρέπει να είσθε σε καλή κατάσταση. Δεν πρέπει να αγνοείτε το γεγονός ότι ορισμένες αρρώστιες δεν συμβιβάζονται με την οδήγηση και άλλες καθιστούν αναγκαία τη σχετική γνωμάτευση του γιατρού. Η λήψη ορισμένων φαρμάκων ίσως σας καθιστά ακατάλληλο για οδήγηση. Εάν δεν το γνωρίζετε επιβάλλεται να συμβουλευέσθε κάποιο γιατρό ή φαρμακοποιό και να διαβάζετε προσεκτικά τις οδηγίες χρήσεως των φαρμάκων.

– **Ενδιάμεσες στάσεις:** πρέπει ακόμη να γνωρίζετε ότι το άγχος, η νευρική κόπωση ή κάποια ημικρανία μειώνουν την επαγρύπνησή σας και τις δυνατότητές σας.

**Γι' αυτό θα πρέπει να συνυπολογίζετε τη διάρκεια στάσεως για ξεκούραση στη συνολική διάρκεια του ταξιδιού σας. Μετά από δύο ώρες**



**συνεχούς οδήγησης είναι απαραίτητο ένα διάλειμμα για ξεκούραση 15 λεπτών τουλάχιστον (σχ. 7.86).**



Σχ. 7.86  
Στάση για ανάπαυση.

## 7.7 Το αλκοόλ.

Όταν καταναλώνετε αλκοολούχα ποτά (μπύρα, κρασί, τσίπουρο, ούζο κλπ.), το αλκοόλ που περιέχεται σε αυτά μεταφέρεται μέσω του αίματος σε όλο το σώμα και κυρίως στο νευρικό σύστημα. Οι αρνητικές επιδράσεις που προκαλεί το αλκοόλ στο νευρικό σύστημα είναι πολλές, μερικές από τις οποίες είναι και οι εξής:

- Εκτιμάτε ανεπαρκώς τις αποστάσεις και τις ταχύτητες.
- Υποτιμάτε τον κίνδυνο και γι' αυτό ρισκοκινδυνεύετε σε καταστάσεις, που θα αποφεύγατε κανονικά.
- Βλέπετε λιγότερο καλά προς τα πλάγια (μειωμένο οπτικό πεδίο στο 50% σε σχέση με οδηγό με άδειο στομάχι), σας καταλαμβάνει υπνηλία, μειώνεται η προσοχή και η ταχύτητα εκτέλεσης χειρισμών.
- Μειώνονται οι ακουστικές σας αντιδράσεις.

### α) Τα στατιστικά στοιχεία.

Οι στατιστικές αποδεικνύουν ότι το 40% περίπου των οδηγών, που γίνονται υπαίτιοι θανατηφόρων τροχαίων ατυχημάτων, βρίσκεται υπό την επήρεια αλκοόλ.

### β) Ποσότητα αλκοόλ στο αίμα.

Η επίδραση της καταναλώσεως οινοπνευματωδών ποτών ποικίλλει από το ένα άτομο στο άλλο,

ανάλογα με το φύλο, την κατάσταση της υγείας, το βάρος κλπ. Επίσης το αλκοόλ έχει μεγαλύτερη επίδραση αν έχετε πει με άδειο στομάχι, παρά κατά τη διάρκεια γεύματος.

Όλα τα Κράτη έχουν θεσπίσει ανώτερα επιτρεπόμενα όρια καταναλώσεως αλκοόλ (οι περισσότερες ευρωπαϊκές χώρες έχουν θεσπίσει τα 0,5 g ανά λίτρο αίματος) ενώ υπάρχουν χώρες που απαγορεύουν εντελώς τη χρήση αλκοόλ στους νέους οδηγούς για ένα ή περισσότερα χρόνια.

Στη χώρα μας, σύμφωνα με τον Κ.Ο.Κ., τα ανώτερα επιτρεπόμενα όρια αλκοόλ (σχ. 7.87) είναι:

- 0,5 g ανά λίτρο αίματος ή
- 0,25 χιλιοστογραμμάρια ανά λίτρο εκπνευμένου αέρα,

που αντιστοιχούν περίπου σε:

- Μέχρι τρία (3) ποτηράκια κρασιού ή
- μέχρι ένα (1) μπουκάλι μπύρας 500 g.



Σχ. 7.87  
Προσοχή στην κατανάλωση αλκοόλ.

Μην έχετε εμπιστοσύνη στη διαδεδομένη φήμη ότι σε περίπτωση υπερβολικής καταναλώσεως αλκοόλ αρκεί ένας ύπνος, μια βόλτα στον καθαρό αέρα ή ένας πολύ δυνατός καφές, για να καταπολεμηθεί η επίδραση του αλκοόλ στον οργανισμό σας.

Πρέπει, απλώς, να μην πιάσετε το τιμόνι!

### γ) Έλεγχος της ποσότητας αλκοόλ στο αίμα (αλκοτέστ).

Η Πολιτεία, γνωρίζοντας ότι η οδήγηση υπό την επήρεια αλκοόλ συμβάλλει σημαντικά στην πρόκληση τροχαίων ατυχημάτων, που τις περισ-

σύτερες φορές έχουν ως αποτέλεσμα θανάτους ή σοβαρούς τραυματισμούς, διενεργεί τακτικούς ελέγχους της ποσότητας του αλκοόλ, τα γνωστά αλκοτέστ (σχ. 7.88).

Τα αρμόδια αστυνομικά όργανα μπορούν οποτεδήποτε να ασκούν έλεγχο για τη διαπίστωση υπάρξεως αλκοόλ στον οργανισμό των οδηγών, δηλαδή κατά τη διάρκεια τακτικών οδικών ελέγχων έστω και αν δεν έχετε κάνει καμιά παράβαση του Κ.Ο.Κ. (σχ. 7.89).

Ο έλεγχος όμως για τη διαπίστωση της μέθης γίνεται υποχρεωτικά:

- Σε περίπτωση θανατηφόρου τροχαίου ατυχήματος.
- Σε περίπτωση τροχαίου ατυχήματος με σωματικές βλάβες, εφόσον υπάρχουν ενδείξεις χρήσεως αλκοόλ.

**Προσοχή:** α) Στις παραπάνω δύο περιπτώσεις ελέγχεται υποχρεωτικά και ο πεζός, που θα εμπλακεί σε τροχαίο ατύχημα με θάνατο ή σοβαρή σωματική βλάβη.

β) Αν η συσκευή ελέγχου δείξει θετικό αποτέλεσμα (δηλ. ότι είσθε υπό την επήρεια οινοπνεύματος) γίνεται επιτόπου επανέλεγχος για την επιβεβαίωσή του, ενώ αν αμφισβητήσετε το αποτέλεσμα γίνεται ανάλυση αίματος.

#### δ) Οι ποινές του Κ.Ο.Κ.

Σε όσους οδηγούς ελέγχονται με το αλκοτέστ και διαπιστώνεται ότι η περιεκτικότητα αλκοόλ στο αίμα είναι πάνω από τα επιτρεπόμενα όρια επιβάλλονται κατ' εφαρμογή διατάξεων του Κ.Ο.Κ., αυστηρότατες κυρώσεις, που αναλόγως της

περιεκτικότητας αλκοόλ στο αίμα είναι:

- Πρόστιμο 50.000 ως 200.000 δραχμών.
- Ποινή φυλακίσεως τουλάχιστον δύο (2) μηνών.
- Αφαίρεση της άδειας οδηγήσεως για χρονικό διάστημα από τρεις (3) μήνες έως πέντε (5) χρόνια.
- Αφαίρεση πινακίδων και άδειας κυκλοφορίας από δέκα (10) ημέρες ως έξι (6) μήνες.

Επίσης κατ' εφαρμογή διατάξεων του Ποι-νικού Κώδικα, τα Δικαστήρια δύνανται να επιβάλλουν και ποινές στέρησεως ή κατασχέσεως του αυτοκινήτου.

#### ε) Οδηγίες - Παροτρύνσεις.

- Αν βγείτε για διασκέδαση με παρέα, οργανωθείτε σωστά και προγραμματίστε ένας από την παρέα (ο οδηγός της βραδιάς) να μην πει καθόλου ή να πει μέχρι το επιτρεπόμενο όριο. Αν αυτό δεν το τηρήσετε, αφήστε το αυτοκίνητό σας και επιστρέψτε σπίτι σας με άλλο μέσο μεταφοράς.
- Αν καταναλώσετε αλκοόλ πέραν των επιτρεπομένων ορίων, μπορεί να γίνετε υπαίτιος τροχαίου ατυχήματος με απρόβλεπτες συνέπειες και να υποστείτε, επιπλέον, τις αντίστοιχες αυστηρές ποινές του Κ.Ο.Κ.
- Αν πιείτε, πρέπει απλά να μην οδηγήσετε.
- **Οι οδηγοί, τουλάχιστον τα πρώτα δύο (2) χρόνια οδηγήσεως πρέπει να αποφεύγουν εντελώς τη χρήση αλκοόλ όταν οδηγούν. Σε άλλα Κράτη είναι υποχρεωτικό. Εμείς το συνιστούμε.**



Σχ. 7.88

Αλκοολόμετρο (συσκευή αλκοτέστ).



Σχ. 7.89

Οδικός έλεγχος από αστυνομικό όργανο.

## 7.8 Τα φάρμακα και άλλες τοξικές ουσίες.

### α) Οδήγηση και φάρμακα.

Οφείλετε να γνωρίζετε, ότι ορισμένα φάρμακα ή τοξικές ουσίες (κυρίως υπνωτικά και ηρεμιστικά) επιδρούν αρνητικά στην οδήγηση, ακόμη και αν δεν έχετε πει σταγόνα αλκοόλ, ενώ αυξάνουν σημαντικά την αρνητική επίδραση του αλκοόλ (σχ. 7.90).



Σχ. 7.90

Προσοχή στην κατανάλωση φαρμάκων αν πρόκειται να οδηγήσετε.

Γι' αυτό πρέπει να έχετε υπόψη σας και να τηρείτε τα εξής:

- Πριν χρησιμοποιήσετε κάποιο φάρμακο για πρώτη φορά, να συμβουλευτείτε το γιατρό σας ή τουλάχιστον το φαρμακοποιό σας και να διαβάσετε τις οδηγίες χρήσεως, για να γνωρίζετε αν μπορείτε να οδηγείτε στο διάστημα που το χρησιμοποιείτε.
- Κατανάλωση αλκοόλ και, παράλληλα χρήση τοξικών ουσιών κάνουν την οδήγηση ιδιαίτερα επικίνδυνη και πρέπει να αποφεύγονται παντελώς.

### β) Κάπνισμα στο αυτοκίνητο.

Όταν οδηγείτε, ακόμη και η κίνηση να ψάξετε

το κουτί με τα τσιγάρα σας για να ανάψετε ένα ή να πετάξετε τη στάχτη, αποτελούν αιτίες που αποσπούν την προσοχή σας από την οδήγηση.

Ανεξάρτητα από αυτό, η καύση του καπνού ακολουθείται από παραγωγή μονοξειδίου του άνθρακα και νικοτίνης, που αποτελούν αιτίες για διάφορες ανεπιθύμητες παρενοχλήσεις, όπως:

- Τάση για ύπνο.
- Επιβράδυνση των αντανακλαστικών του οδηγού.
- Πονοκέφαλο και τσούξιμο στα μάτια.
- Μείωση της οράσεως τη νύκτα και της αισθήσεως του ανάγλυφου του εδάφους.

Επί πλέον μετατρέπονται σε παθητικούς καπνιστές οι συνεπιβάτες σας. Γι' αυτό μην ξεχνάτε ότι:

- Οι στάσεις σε ένα ταξίδι (ανά 2 ώρες) θα σας ξεκουράσουν και θα σας δώσουν τη δυνατότητα να καπνίσετε (σχ. 7.91).
- Μέσα στο αυτοκίνητό σας να αποφεύγετε να καπνίζετε και να το συστήνετε και στους επιβάτες.



Σχ. 7.91

Οι στάσεις σας παρέχουν τη δυνατότητα να ξεκουραστείτε και αν θέλετε να καπνίσετε.



# ΜΕΡΟΣ ΤΡΙΤΟ

**Οδήγηση σε συνθήκες που παρουσιάζουν ιδιαίτερες δυσκολίες**

**Κεφάλαιο 8: Εισερχόμενοι στην κυκλοφορία**

**Κεφάλαιο 9: Ο αυτοκινητόδρομος**

**Κεφάλαιο 10: Η οδήγηση με περιορισμένη ορατότητα**

**Κεφάλαιο 11: Η οδήγηση με μειωμένη πρόσφυση**

**Κεφάλαιο 12: Η οδήγηση στο επαρχιακό δίκτυο**

**Κεφάλαιο 13: Η κόπωση και η επαγρύπνηση**







# Εισερχόμενοι στην κυκλοφορία

## 8.1 Γενικά.

Όταν θέλετε να εισέλθετε σε μία οδό, πρέπει να λάβετε υπόψη σας ότι τα οχήματα κυκλοφορούν ήδη στην οδό αυτή με μια ορισμένη ταχύτητα.

Όσο πιο μεγάλη είναι η διαφορά ανάμεσα στη δική σας ταχύτητα και εκείνη της λωρίδας της οδού, στην οποία θα εισέλθετε, τόσο πιο πολύ προσεκτικοί πρέπει να είστε.



Σχ. 8.1  
Ξεκινώντας από θέση STOP.

## 8.2 Ξεκίνημα από STOP, αδιέξοδο ή ιδιωτική οδό.

Για να εισέλθετε σε μία οδό, που διασταυρώνεται με αυτήν στην οποία κινείσθε, ξεκινώντας από STOP, η ταχύτητά σας είναι πολύ χαμηλή, ενώ τα υπόλοιπα οχήματα κυκλοφορούν σε αυτήν πολύ πιο γρήγορα (σχ. 8.1). Το ίδιο ισχύει και αν ξεκινάτε για να εισέλθετε στο δρόμο από κάποιον ιδιωτικό χώρο σταθμεύσεως ή από μία ιδιωτική οδό ή ένα χωματόδρομο. Για να αποφύγετε κάθε κίνδυνο, πρέπει να αρχίσετε την είσοδό σας στην οδό, μόνον αν είστε βέβαιοι ότι η λωρίδα όπου θα εισέλθετε είναι ελεύθερη.

**Ο ελιγμός σας δεν πρέπει να αναγκάζει ποτέ κάποιο όχημα που κινείται στην οδό, στην οποία υπολογίζετε να μπειτε, να αλλάξει λωρίδα, να επιβραδύνει ή να φρενάρι για να σας αποφύγει.**



Σχ. 8.2  
Έλεγχος μέσω καθρέπτη πριν την έξοδο από λωρίδα επιταχύνσεως.

## 8.3 Η χρήση των λωρίδων επιταχύνσεως και επιβραδύνσεως.

Για τη σωστή χρήση της λωρίδας επιταχύνσεως βεβαιωθείτε, με τη βοήθεια των εξωτερικών καθρεπτών, ότι έχετε αρκετό χώρο και χρόνο διαθέσιμο, για να εισέλθετε στη λωρίδα της οδού που είναι δίπλα από τη λωρίδα επιταχύνσεως μεταξύ των οχημάτων που κινούνται σε αυτήν, χωρίς να παρενοχλήσετε την ομαλή κίνηση ή να τα αναγκάσετε να ελαττώσουν ταχύτητα (σχ. 8.2 και 8.3).



Σχ. 8.3  
Διαρκής έλεγχος πριν την εγκατάλειψη της λωρίδας επιταχύνσεως.



Μια ματιά επάνω από τον αριστερό σας ώμο θα σας αποτρέψει από το να πέσετε στην παγίδα της νεκρής γωνίας. Για να αποφασίσετε σωστά, πρέπει να λάβετε υπόψη σας την ταχύτητα των οχημάτων μεταξύ των οποίων θα διεισδύσετε και την μεταξύ τους απόσταση.

Εάν κάποιο όχημα που κινείται στον κυρίως δρόμο, πλησιάζει στο ύψος σας (ενώ είστε στη λωρίδα επιταχύνσεως), τότε οφείλετε να του παραχωρήσετε την προτεραιότητα ώστε ο οδηγός του να μην αναγκασθεί να αλλάξει λωρίδα, να επιβραδύνει ή να φρενάρει.

Όταν η λωρίδα, που είναι δίπλα στη λωρίδα επιταχύνσεως είναι ελεύθερη, επιταχύνετε χωρίς καθυστέρηση ώστε ο ελιγμός για να προχωρήσετε και να εισέλθετε στο κύριο ρεύμα κυκλοφορίας να διαρκέσει τον ελάχιστο δυνατό χρόνο.

**Για τη σωστή χρήση της λωρίδας επιβραδύνσεως** γνωστοποιήσετε την πρόθεσή σας να βγείτε από

την κύρια οδό προς τη λωρίδα επιβραδύνσεως με τη βοήθεια του φλας και βεβαιωθείτε, από τους καθρέπτες σας, ότι ο οδηγός που σας ακολουθεί αντιλήφθηκε τι σκοπεύετε να κάνετε (σχ. 8.4).

Η λωρίδα επιβραδύνσεως έχει επαρκές μήκος, ώστε να σας επιτρέπει να εγκαταλείψετε τον κύριο άξονα χωρίς να χρειασθεί να επιβραδύνετε πριν εισέλθετε σε αυτήν. Μόλις εισέλθετε κανονικά πια, στη λωρίδα επιβραδύνσεως, φρενάρετε αρκετά, ώστε να μειώσετε πολύ την ταχύτητά σας. Αυτό είναι απαραίτητο επειδή, σχεδόν πάντα, οι λωρίδες επιβραδύνσεως ακολουθούνται από απότομες καμπύλες στο τέλος τους (σχ. 8.5).

Βεβαιωθείτε για την ταχύτητά σας με τη βοήθεια και του ταχύμετρου, γιατί έπειτα από μια διαδρομή με σταθερή και σχετικά υψηλή ταχύτητα έχετε την τάση να υποτιμάτε την πραγματική ταχύτητα του οχήματός σας.



**Σχ. 8.4**

*Προετοιμασία για είσοδο σε λωρίδα επιβραδύνσεως.*



**Σχ. 8.5**

*Κίνηση μέσα σε λωρίδα επιβραδύνσεως.*

# Ο αυτοκινητόδρομος

## 9.1 Γενικά.

Ο λόγος, για τον οποίο κατασκευάζονται οι αυτοκινητόδρομοι είναι η γρήγορη και ταυτόχρονα ασφαλής κυκλοφορία. Η κυκλοφορία στον αυτοκινητόδρομο, γίνεται σε ξεχωριστά για κάθε κατεύθυνση κυκλοφορίας οδοστρώματα που χωρίζονται μεταξύ τους από ένα κεντρικό διάζωμα (σχ. 9.1).



Σχ. 9.1  
Αυτοκινητόδρομος.

Δεν υπάρχει σε αυτούς ισόπεδη διασταύρωση με καμιά άλλη οδό. Οι γέφυρες επιτρέπουν στις υπόλοιπες οδούς να διασταυρώνονται με τον αυτοκινητόδρομο ανισόπεδα (επάνω ή κάτω από αυτόν).

Η είσοδος στον αυτοκινητόδρομο γίνεται με τη βοήθεια μιας λωρίδας προσβάσεως, που ακολουθείται από μια λωρίδα επιταχύνσεως.

Η έξοδος από τον αυτοκινητόδρομο γίνεται μέσω της λωρίδας επιβραδύνσεως που ακολουθείται από τη λωρίδα εξόδου.

Στο δεξιό μέρος του οδοστρώματος του αυτοκινητόδρομου υπάρχει μια λωρίδα έκτακτης

ανάγκης (Λ.Ε.Α.) που οριοθετείται με ειδική διαγράμμιση (συνεχή γραμμή). Έχετε το δικαίωμα να χρησιμοποιήσετε τη Λ.Ε.Α. μόνο σε περιπτώσεις άμεσης ανάγκης (τεχνικό πρόβλημα, ατύχημα κλπ.) εφόσον είστε αναγκασμένοι να ακινητοποιήσετε το όχημά σας ή να κινηθείτε με πολύ χαμηλή ταχύτητα (κάτω από 50 km/h). Σε αυτές τις περιπτώσεις πρέπει να ανάψετε τα φώτα έκτακτης ανάγκης (αλάρμ).

## 9.2 Οι ιδιαιτερότητες του αυτοκινητόδρομου.

### α) Απαγόρευση εισόδου και κυκλοφορίας.

Εάν η ταχύτητα με την οποία μπορεί να κινηθεί ένα όχημα είναι μικρή, υπάρχει κίνδυνος να προκαλέσει προβλήματα στην κυκλοφορία του αυτοκινητόδρομου, στον οποίο κατά κανόνα τα οχήματα κινούνται με υψηλές ταχύτητες.

**Απαγορεύεται** λοιπόν η κίνηση στον αυτοκινητόδρομο και σε οδούς ταχείας κυκλοφορίας (που σημαίνονται με τις σχετικές πινακίδες) στις ακόλουθες κατηγορίες χρηστών:

- Σε πεζούς, ποδηλάτες, έφιππους, ζωήλατα οχήματα και γενικά μη μηχανοκίνητα οχήματα.
- Σε κάθε όχημα όταν έλκει (ρυμουλκεί) άλλο που έχει υποστεί βλάβη. Τα οχήματα αυτά υποχρεούνται να εξέρχονται από τον αυτοκινητόδρομο ή την οδό ταχείας κυκλοφορίας στην πρώτη έξοδο που θα συναντήσουν.
- Σε μοτοποδήλατα, τρακτέρ, αγροτικά μηχανήματα και μηχανήματα έργων διότι δεν επιτρέπεται να αναπτύσσουν ταχύτητα μεγαλύτερη των 40 km/h.
- Σε αυτοκινούμενα οχήματα ή συνδυασμούς οχημάτων που δεν μπορούν από κατασκευη ή άλλη αιτία να αναπτύξουν, σε οριζόντια οδό, ταχύτητα μεγαλύτερη από 50 km/h.

### 9.3 Οι κανόνες οδήγησης στον αυτοκινητόδρομο.

#### α) Η θέση στο οδόστρωμα.

Κατά κανόνα απαγορεύεται να κινείσθε στην αριστερή λωρίδα του αυτοκινητόδρομου έστω και αν κινείσθε με την ανώτατη επιτρεπόμενη ταχύτητα.

Έχετε το δικαίωμα να χρησιμοποιήσετε την αριστερή λωρίδα μόνο για να προσπεράσετε. Μόλις τελειώσετε το προσπέρασμά σας επανέρχεσθε στην κανονική σας λωρίδα (σχ. 9.2).



Σχ. 9.2

Κανονική κίνηση σε αυτοκινητόδρομο.

Η λωρίδα έκτακτης ανάγκης οριοθετείται με ειδική διαγράμμιση (συνεχή γραμμή) και δεν έχετε το δικαίωμα να κινηθείτε σε αυτήν παρά μόνο σε περιπτώσεις ανωτέρας βίας με αναμμένα τα φώτα έκτακτης ανάγκης (για τη Λ.Ε.Α. βλ. και σελ. 43).

#### β) Τα όρια ταχύτητας.

Η μέγιστη επιτρεπόμενη ταχύτητα στους αυτοκινητόδρομους έχει ορισθεί στα 120 km/h και αφορά μόνον στα επιβατηγά αυτοκίνητα και στις μοτοσυκλέτες άνω των 125 cc. Τα όρια ταχύτητας των άλλων κατηγοριών οχημάτων περιλαμβάνονται στον πίνακα 4.1 (σελ. 67).

Παρόλα αυτά σε ορισμένα τμήματα του οδικού δικτύου η μέγιστη ταχύτητα περιορίζεται σε χαμηλότερα όρια. Στην περίπτωση αυτή το χαμηλότερο όριο ταχύτητας καθορίζεται από κατάλληλη σήμανση.

#### γ) Η απόσταση ασφαλείας.

Όπως και στις λοιπές οδούς, έτσι και στους

αυτοκινητόδρομους οφείλετε, όταν κινείσθε πίσω από άλλο όχημα, να αφήνετε από αυτό μία απόσταση ασφαλείας, που να είναι επαρκής για να αντιδράσετε έγκαιρα σε μία απρόβλεπτη επιβράδυνση που θα είναι αναγκαία (εμπόδιο, ατύχημα κλπ.). Να έχετε υπόψη σας ότι στον αυτοκινητόδρομο, επειδή τα όρια ταχύτητας είναι μεγαλύτερα, η απόσταση ασφαλείας πρέπει να είναι σημαντικά μεγαλύτερη από αυτήν που αφήνετε στο λοιπό οδικό δίκτυο.

#### δ) Η οδήγηση με δυσμενείς καιρικές συνθήκες.

##### – Άνεμος.

Όσο πιο γρήγορα οδηγείτε, τόσο πιο εύκολα μπορεί να εκτραπεί το όχημά σας από την πορεία του από κάποιο ξαφνικό, δυνατό και στιγμιαίο ρεύμα ανέμου.

Σε περιπτώσεις ισχυρού ανέμου (κυρίως αν είναι πλευρικός) ο μόνος τρόπος για να μην κινδυνεύσετε από μία ανεπιθύμητη εκτροπή προς τα πλάγια είναι να ελαττώσετε την ταχύτητά σας (σχ. 9.3).

##### – Ομίχλη.

Είναι βέβαιο, ότι στον αυτοκινητόδρομο, όπως άλλωστε και στο υπόλοιπο οδικό δίκτυο, σε περίπτωση ομίχλης κάθε απρόβλεπτο γεγονός μπορεί να προκαλέσει ατύχημα. Ένα ακινητοποιημένο όχημα, ένα όχημα που παρεκκλίνει από την πορεία

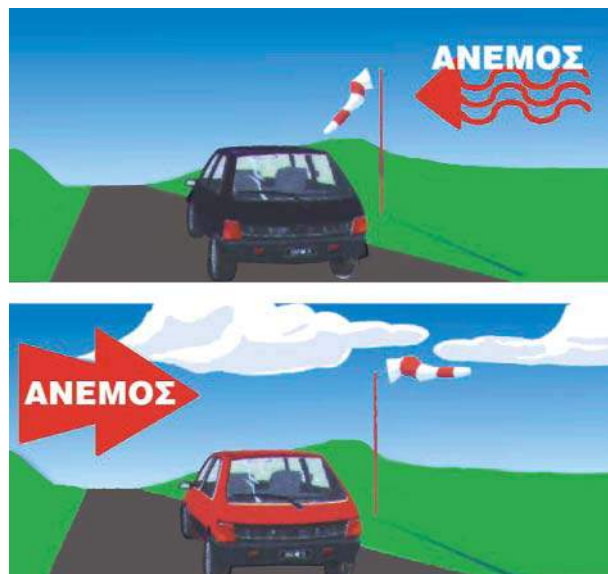

Σχ. 9.3

Κατεύθυνση και ένταση πλευρικού ανέμου.



του ή επιβραδύνει ξαφνικά κλπ., είναι πιθανοί κίνδυνοι, που σε περιπτώσεις ομίχλης, μπορούν να αποβούν μοιραίοι.

**Ο αυτοκινητόδρομος εξαιτίας της σταθερής χαράξεώς του και του πλάτους του, δίνει την ψευδή εντύπωση της ασφάλειας σε καιρό ομίχλης και έτσι οι οδηγοί έχουν την τάση να οδηγούν πολύ γρήγορα και σε μικρή απόσταση από τα άλλα οχήματα (σχ. 9.4).**

Θυμηθείτε τις επάλληλες συγκρούσεις (καραμπόλες) σε αυτοκινητόδρομους, όπου συγκρούονται διαδοχικά πολλά οχήματα.

**Οφείλετε λοιπόν να προσαρμόζετε την ταχύτητά σας ανάλογα με την ορατότητα, να διατηρείτε μεγαλύτερη απόσταση ασφαλείας και να ανάβετε τα φώτα διασταυρώσεως (μεσαία) και ομίχλης.**

Σε ορισμένες ευρωπαϊκές χώρες το συνιστώμενο όριο ταχύτητας, όταν η ορατότητα είναι μικρότερη από 50 m, είναι τα 50 km/h.

#### – Βροχή.

Οι επιφάνειες των αυτοκινητοδρόμων είναι γενικά επίπεδες και έχουν πολύ μεγάλο πλάτος, οπότε η απορροή του νερού γίνεται δύσκολα.

Λόγω αυτού του γεγονότος οι αποστάσεις ακινητοποιήσεως αυξάνονται καθώς και οι κίνδυνοι ολισθήσεως λόγω του νερού (σχ. 9.5).

Σε περίπτωση που θα συναντήσετε βροχή κατά την πορεία σας πρέπει να μειώσετε την ταχύτητά σας και να κρατήσετε μεγαλύτερες αποστάσεις ασφαλείας. Σε περιπτώσεις δυνατής βροχής να ανάψετε τα φώτα διασταυρώσεως ή και τα μπροστινά φώτα ομίχλης (αν έχει τέτοια το αυτοκίνητό σας). **Μην ανάβετε τα πίσω φώτα ομίχλης (εκτός αν έχει ομίχλη), για να μην θαμπώσετε τους οδηγούς που σας ακολουθούν και, επί πλέον, γιατί δεν θα μπορούν να αντιληφθούν τα φώτα των φρένων σας, αν χρειασθεί να επιβραδύνετε.**

Εάν η ψιχάλα που πέφτει, σας υποχρεώνει να χρησιμοποιήσετε τους υαλοκαθαριστήρες σας, αυτό πρέπει να το θεωρείτε ως ένδειξη ότι πρέπει να μειώσετε την ταχύτητά σας τουλάχιστον κατά 20 km/h κάτω από το επιτρεπόμενο όριο ταχύτητας.

#### ε) Το προσπέρασμα.

Κάθε φορά που οδηγείτε σε αυτοκινητόδρομο-



Σχ. 9.4  
Κίνηση σε ομίχλη.



Σχ. 9.5  
Κίνηση σε βροχή.



Σχ. 9.6  
Προσπέρασμα σε αυτοκινητόδρομο.

μο (σχ. 9.6), προσπερνάτε κατά κανόνα πολύ πιο εύκολα, γιατί οι κατευθύνσεις κυκλοφορίας χωρίζονται με διάζωμα, ενώ κάθε ρεύμα διαθέτει περισσότερες της μιας λωρίδες ανά κατεύθυνση.

Επειδή όμως η ταχύτητα των οχημάτων είναι υψηλότερη, σε σύγκριση με το λοιπό οδικό δίκτυο, τα αποτελέσματα ενός ατυχήματος κατά το προσπέρασμα είναι πιο σοβαρά και συνεπώς οφείλετε να λαμβάνετε κάποιες ιδιαίτερες προφυλάξεις:

**- Να προσπερνάτε πάντα από αριστερά.**

Όταν επιθυμείτε να προσπεράσετε ένα προπορευόμενο όχημα, να το επιχειρείτε μόνο από αριστερά του (σχ. 9.7).

Ορισμένοι οδηγοί, αφηρημένοι, αδιάφοροι ή αγενείς, καταλαμβάνουν παράνομα την αριστερή λωρίδα χωρίς να προσπερνούν κανέναν.

Ακόμα και σε αυτήν την περίπτωση, όμως, δεν πρέπει να προσπερνάτε ποτέ από δεξιά. Να αναβοσβήσετε τα φώτα για να υποδείξετε στον προπορευόμενο να κινηθεί στη δεξιότερη λωρίδα.

**- Πριν πραγματοποιήσετε τον ελιγμό σας για να προσπεράσετε, πρέπει να:**

- Ελέγξτε μήπως ο οδηγός που προπορεύεται ετοιμάζεται να προσπεράσει και αυτός.
- Βεβαιωθείτε με τους καθρέπτες σας και ρίχνοντας μια ματιά στις πλευρές ότι η λωρίδα, που σκοπεύετε να ακολουθήσετε, θα είναι ελεύθερη κατά τη διάρκεια όλου του ελιγμού προσπεράσματος (σχ. 9.8).

Όποιος οδηγός σας ακολουθεί δεν πρέπει να είναι αναγκασμένος, λόγω του δικού σας ελιγμού, να αλλάξει λωρίδα ή να επιβραδύνει.

**- Αφού πάρετε την απόφαση να προσπεράσετε, πρέπει να ανάψετε το αριστερό φλας και να προσπεράσετε χωρίς καθυστέρηση (σχ. 9.9).**

Ελευθερώστε ξανά την αριστερή λωρίδα αμέσως μόλις διακρίνετε από τον εσωτερικό σας καθρέπτη το όχημα που έχετε προσπεράσει (σχ. 9.10).

**στ) Η πυκνή κυκλοφορία (κίνηση οχημάτων σε στοίχους).**

Στις περιπτώσεις αυτές, για μεγαλύτερη προφύλαξη, να αφήνετε πάντα, ανάμεσα στο

**Σχ. 9.7**

Προσπέρασμα από αριστερά.



**Σχ. 9.8**

Έλεγχος μέσω καθρεπτών για την ακολουθούσα κυκλοφορία.



**Σχ. 9.9**

Χρήση αριστερού φλας κατά το προσπέρασμα.

όχημά σας και εκείνο που προηγείται, μια σημαντική απόσταση ασφαλείας, ακόμα και όταν η ταχύτητα κυκλοφορίας είναι σχετικά χαμηλή (σχ. 9.11). Οι οδηγοί συχνά υποτιμούν αυτήν την απόσταση όταν οδηγούν σε συνθήκες πυκνής κυκλοφορίας. Έτσι εάν κάποιο όχημα επιβραδύνει ξαφνικά είναι σχεδόν αναπόφευκτη η επάλληλη σύγκρουση (καραμπόλα).

Να αποφεύγετε να ακολουθείτε πορεία ελικοειδή (ζιγκ-ζαγκ) από τη μια λωρίδα στην άλλη, για να ανακαλύψετε την πιο γρήγορη. Το όφελος, ως προς το χρόνο, είναι μόνον υποθετικό και γίνεσθε αιτία κινδύνου για τον εαυτό σας και τους υπόλοιπους οδηγούς.

Βεβαίως, μπορείτε να αλλάξετε λωρίδα για να εγκαταλείψετε τον αυτοκινητόδρομο υπό την προϋπόθεση να το έχετε επισημάνει έγκαιρα. Ο ελιγμός σας δεν πρέπει να αναστατώσει την κυκλοφορία.

Εάν φθάνετε σε κάποιο σημείο, όπου η ταχύτητα των οχημάτων που προπορεύονται μειώνεται απότομα, τότε να ανάψετε τα φώτα έκτακτης ανάγκης για να τραβήξετε την προσοχή των οδηγών που σας ακολουθούν. Διατηρείτε τα αλάρμ σε λειτουργία για όσο χρόνο παραμένετε το τελευταίο όχημα στο στοίχο σας.

#### ζ) Αυτοκινητόδρομος με τρεις ή περισσότερες λωρίδες κυκλοφορίας.

Οι οδηγοί λεωφορείων, φορητών μέγιστου επιτρεπόμενου μικτού βάρους άνω των 3,5 τόνων ή συνδυασμού οχημάτων άνω των 7 m μήκους (π.χ. επιβατηγά που σύρουν τροχόσπιτα), οφείλουν να κυκλοφορούν μόνο στις δύο δεξιότερες λωρίδες ενός αυτοκινητόδρομου (σχ. 9.12).

#### η) Οι ιδιαίτερες προφυλάξεις.

Είναι επικίνδυνο να οδηγείτε στον αυτοκινητόδρομο με ελαστικά που δεν είναι καλά φουσκωμένα. Προτού ξεκινήσετε μια μακρινή διαδρομή σε αυτοκινητόδρομο, πρέπει να αυξήσετε ελαφρά την πίεση (200 - 300 g) των ελαστικών σας σε σχέση με την κανονική. Θα αποφύγετε έτσι την υπερβολική θέρμανσή τους, που αυξάνει τον κίνδυνο διαρρηξιών τους (κλαταρίσματος).

Θυμηθείτε να σηκώνετε το πόδι σας από το γκάζι από καιρό σε καιρό. Μια τέτοια μικρή επιβράδυνση συμβάλλει στην ψύξη και τη λίπανση



Σχ. 9.10

Έλεγχος μέσω του εσωτερικού καθρέπτη για επαναφορά στη λωρίδα μετά το προσπέρασμα.



Σχ. 9.11

Κίνηση σε στοίχους.



Σχ. 9.12

Υποχρεωτική κίνηση λεωφορείων και φορητών μόνο στις δύο δεξιότερες λωρίδες.



του κινητήρα και αυξάνει τη μακροζωία του.

Να συμβουλευέστε συχνά τους δείκτες και τις φωτεινές ενδείξεις του πίνακα οργάνων. Να προσέχετε τη στάθμη των καυσίμων. Η κατανάλωση των καυσίμων αυξάνεται εξ αιτίας της ταχύτητας και τα πρατήρια βενζίνης στους αυτοκινητόδρομους απέχουν μεταξύ τους, πολλές φορές, ακόμα και δεκάδες χιλιόμετρα (σχ. 9.13).

#### **θ) Οι απαγορευμένοι ελιγμοί.**

##### **– Η οπισθοδρόμηση.**

Απαγορεύεται να κινηθείτε με την όπισθεν στον αυτοκινητόδρομο (συμπεριλαμβανόμενης και της λωρίδας έκτακτης ανάγκης, διότι απαγορεύεται σε αυτήν η κυκλοφορία).

Εάν προυπεράσετε κατά λάθος το σημείο που θέλετε, πρέπει να συνεχίσετε την πορεία σας μέχρι τον επόμενο κόμβο, που θα σας επιτρέψει να ακολουθήσετε τη σωστή κατεύθυνση προς την πορεία που επιθυμείτε.

##### **– Η αναστροφή (στροφή 180°).**

**Απαγορεύεται αυστηρά να κάνετε αναστροφή στον αυτοκινητόδρομο.**

Κάθε οδόστρωμα έχει μονή κατεύθυνση. Ένα κεντρικό διάζωμα χωρίζει τα οδοστρώματα. Κανονικά είναι απροσπέλαστο, εκτός από ορισμένες διόδους διαμορφωμένες για οχήματα εξυπηρέτησης και άμεσης ανάγκης. Μην χρησιμοποιείτε ποτέ αυτές τις διόδους. Αλλά ακόμη και αν δεν υπάρχει το κεντρικό διάζωμα απαγορεύεται ρητά η αναστροφή.

Επίσης απαγορεύεται να διασχίζετε τις διαγραμμισμένες ζώνες του οδοστρώματος και να σταθμεύετε σε αυτές.

#### **9.4 Η στάση και η στάθμευση στον αυτοκινητόδρομο.**

**Απαγορεύεται αυστηρά η στάση και η στάθμευση σε κάθε σημείο του αυτοκινητόδρομου, όπως:**

- Στο κεντρικό διάζωμα που χωρίζει τα οδοστρώματα.
- Στο οδόστρωμα.
- Στη λωρίδα έκτακτης ανάγκης (εκτός αν σας συμβαίνει πράγματι κάτι έκτακτο, π.χ. βλάβη).

#### **Επιτρέπεται η στάση και η στάθμευση στον αυτοκινητόδρομο:**

- Στις περιοχές αναπαύσεως που σημαίνονται με τις πινακίδες Π-31 και Π-31γ (σχ. 9.14).
- Στους Σταθμούς Εξυπηρέτησης Αυτοκινητιστών (Σ.Ε.Α.). Η σήμανση για τους Σ.Ε.Α. υποδηλώνει και τις εξυπηρέτησεις που παρέχει ο κάθε σταθμός (σχ. 9.15).

Στην περίπτωση που απεικονίζεται στο σχήμα 9.16



**Σχ. 9.13**

Να εφοδιάζεστε έγκαιρα με καύσιμα.

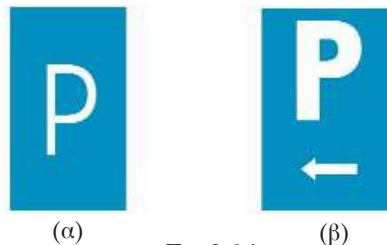

(α)

(β)

**Σχ. 9.14**

(α) Χώρος όπου επιτρέπεται η στάθμευση. (β) Κατεύθυνση προς χώρο όπου επιτρέπεται η στάθμευση.



**Σχ. 9.15**

Πληροφόρηση για προσέγγιση σε Σταθμό Εξυπηρέτησης Αυτοκινητιστών (Σ.Ε.Α.).

φαίνεται ότι ο Σ.Ε.Α. που θα συναντήσετε σε 5 km διαθέτει πρατήριο υγρών καυσίμων, εστιατόριο, συνεργείο και είναι ανοικτά όλο το 24ωρο.

– Στις *περιοχές εξυπηρέτησης* που σημαίνονται και με την πινακίδα Π-31 (σχ. 9.17):

Οι περιοχές αναπαύσεως και εξυπηρέτησεως βρίσκονται σε εσοχή σε σχέση με τον αυτοκινητόδρομο. Έχετε πρόσβαση σε αυτές χάρι σε ειδικές λωρίδες επιβραδύνσεως και επιταχύνσεως (σχ. 9.18).

#### α) Οι στάσεις αναπαύσεως του οδηγού.

Η οδήγηση στον αυτοκινητόδρομο είναι μονότονη, ιδιαίτερα αν η κίνηση είναι μειωμένη ή αν οδηγείτε το βράδυ.

Μόλις αισθανθείτε κούραση, κράμπες, ή μείωση των αντανακλαστικών σας, πρέπει να κάνετε μια στάση στην επόμενη περιοχή αναπαύσεως.

Εκεί επωφεληθείτε για να περπατήσετε λίγο ή να κάνετε αναπνευστικές και χαλαρωτικές ασκήσεις.

Θα ξαναφύγετε όχι μόνο χαλαροί αλλά και πολύ πιο ακμαίοι.

Κατά γενικό κανόνα, είναι καλό να σταματάτε κάθε δύο ώρες, για 15 λεπτά τουλάχιστον.

#### β) Η στάση ανάγκης.

Σε περιπτώσεις έκτακτης ανάγκης, για παράδειγμα σε περίπτωση βλάβης, ατυχήματος ή αν συμβεί κάποιο σοβαρό γεγονός μέσα στο όχημα, όπως αδιαθεσία ενός επιβάτη, έχετε το δικαίωμα να σταματήσετε στη λωρίδα έκτακτης ανάγκης. Ανάψτε τα φώτα έκτακτης ανάγκης (αλάρμ) και τοποθετήστε το προειδοποιητικό τρίγωνο σε απόσταση 100 m τουλάχιστον πίσω από το όχημά σας.

**Αποβιβάστε τους επιβάτες από τη δεξιά πλευρά του οχήματος και τοποθετήστε τους πίσω από τα προστατευτικά στηθαία ασφαλείας (σχ. 9.19).**

Εάν δεν είναι δυνατό να επιτύχετε γρήγορα την αποκατάσταση του προβλήματος και την επάνοδο του οχήματος στην κυκλοφορία μπορείτε να χρησιμοποιήσετε έναν τηλεφωνικό θάλαμο που έχει τοποθετηθεί για αυτόν το σκοπό (θάλαμος



Σχ. 9.16  
Πινακίδα για Σ.Ε.Α.



Σχ. 9.17  
Περιοχή επιτρεπόμενης σταθμεύσεως.



Σχ. 9.18  
Πρόσβαση σε περιοχή αναπαύσεως.



Σχ. 9.19  
Στάση στη Λ.Ε.Α και λήψη μέτρων προστασίας επιβατών.

SOS), εφόσον υπάρχει (σχ. 9.20).

Η χρήση των θαλάμων αυτών είναι δωρεάν και επικοινωνείτε με την αστυνομία. Αυτή θα λάβει τα ανάλογα μέτρα που απαιτούνται κατά περίπτωση.

### 9.5 Η σήμανση στον αυτοκινητόδρομο.

Η σήμανση των αυτοκινητοδρόμων έχει ορισμένες ιδιαιτερότητες για τη διευκόλυνση όσων κινούνται σε αυτούς ή προς αυτούς (σχ. 9.21). Οι πληροφοριακές πινακίδες αυτοκινητοδρόμων έχουν πράσινο υπόβαθρο.

Επίσης, λόγω των υψηλών ταχυτήτων που αναπτύσσονται σε αυτούς, απαιτείται η σήμανση να είναι άμεσα κατανοητή ως προς τα μηνύματα που μεταφέρει στους οδηγούς [σχ. 9.22(α, β)].

#### α) Κατευθυνόμενοι σε αυτοκινητόδρομο.

Όταν θέλετε να κατευθυνθείτε προς αυτοκινητόδρομο, ενώ ακόμη βρίσκεστε εκτός αυτού, τότε η κατεύθυνση προς την οποία βρίσκεται ο αυτοκινητόδρομος σημαίνεται με την πινακίδα Π-88 (σχ. 9.22).

#### β) Εισερχόμενοι στον αυτοκινητόδρομο.

Η είσοδος στον αυτοκινητόδρομο σημαίνεται με την πινακίδα του σχήματος 9.23.

Αντίστοιχα, η έξοδος από αυτοκινητόδρομο ή το τέλος του αυτοκινητόδρομου σημαίνεται με την πινακίδα του σχήματος 9.24.

#### γ) Οι κόμβοι.

Αποκαλούνται κόμβοι:

##### – Οι διακλαδώσεις σε αυτοκινητόδρομο.

Πρόκειται για διαίρεση του αυτοκινητόδρομου σε δύο κλάδους, καθένας από τους οποίους αποτελεί έναν αυτοκινητόδρομο. Τοποθετείται ειδική σήμανση ώστε να σας επιτρέψει να επιλέξετε έγκαιρα τη λωρίδα σας.

##### – Οι διασταυρώσεις και οι συμβολές αυτοκινητοδρόμων.

Σε μία διασταύρωση οι χρήστες κάθε αυτοκινητόδρομου μπορούν να ακολουθήσουν τον άλλο αυτοκινητόδρομο και προς



Σχ. 9.20

Τηλέφωνο ανάγκης σε αυτοκινητόδρομο.



Σχ. 9.21

Πρόσβαση σε αυτοκινητόδρομο.



(α) Σήμανση κατευθύνσεως προς αυτοκινητόδρομο.



(β) Προειδοποιητική κατευθύνσεως εισόδου σε αυτοκινητόδρομο.

Σχ. 9.22





Σχ. 9.23  
Αυτοκινητόδρομος.



Σχ. 9.24  
Τέλος αυτοκινητόδρομου.



Σχ. 9.25  
Έξοδος από αυτοκινητόδρομο.

τις δύο κατευθύνσεις του. Το πέρασμα από τον έναν αυτοκινητόδρομο στον άλλο, διασφαλίζεται χάρη σε συνδετήριους δρόμους που αποτελούν μέσο μεταβάσεως. Σε μια συμβολή, δύο αυτοκινητόδρομοι συνενώνονται για να σχηματίσουν έναν. Πρέπει λοιπόν να είστε πολύ προσεκτικοί, καθώς ένας μόνο αυτοκινητόδρομος δέχεται τώρα την κυκλοφορία και των δύο.

– **Οι εξοδοί από αυτοκινητόδρομο (σχ. 9.25).** Χαράσσονται στη διαδρομή σας ανά τακτικά διαστήματα. Σας επιτρέπουν να επανασυνδεθείτε με το λοιπό οδικό δίκτυο.

Εάν οδηγείτε πίσω από κάποιο μεγάλο όχημα να διατηρείτε πάντα κάποια σημαντική απόσταση από αυτό (σχ. 9.13). Έτσι δεν θα αιφνιδιασθείτε βλέποντας τελευταία στιγμή κάποια πληροφοριακή πινακίδα.

Η σήμανση των κόμβων ενός αυτοκινητόδρομου περιλαμβάνει, σύμφωνα με τον Κ.Ο.Κ., τις ακόλουθες πινακίδες:

– **Αναγγελία προσεγγίσεως σε κόμβο (σχ. 9.26 και 9.27).**

Προειδοποιεί τους οδηγούς εγκαίρως (2 km πριν) για την ύπαρξη του κόμβου.



Σχ. 9.26  
Αναγγελία προσεγγίσεως σε κόμβο.



Σχ. 9.27  
Αναγγελία προσεγγίσεως σε ανισόπεδο κόμβο.

– Προειδοποίηση κατευθύνσεων πριν από τον ανισόπεδο κόμβο (σχ. 9.28).

Πριν από τον ανισόπεδο κόμβο υπάρχουν δύο προειδοποιήσεις των οδηγών για τις κατευθύνσεις προς τις οποίες μπορεί να κινηθεί ο οδηγός μέσω του κόμβου αυτού.

Η πρώτη, με κοινού τύπου πινακίδες, τοποθετείται 1.000 m πριν από τον κόμβο στο δεξιό της οδού και προειδοποιεί τον οδηγό για τις κατευθύνσεις του κόμβου (σχ. 9.29). Σε περιπτώσεις αυτοκινητόδρομου με τρεις και άνω λωρίδες ανά κατεύθυνση και πολύ πυκνή κυκλοφορία μπορεί να τοποθετηθεί και μια



Σχ. 9.28

Προειδοποιητική κατευθύνσεως προς ανισόπεδο κόμβο τοποθετούμενη στα 1000 m προ του κόμβου.



Σχ. 9.29

Προειδοποιητική κατευθύνσεως προς κόμβο.

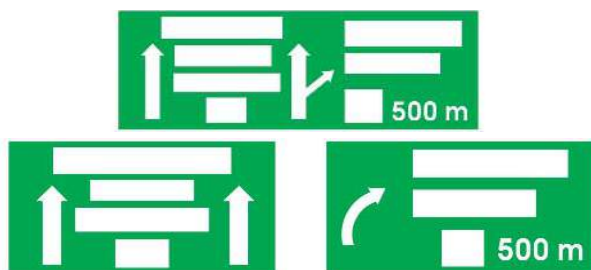

Σχ. 9.30

Σήμανση στα 500 m πριν από τον κόμβο.

ακόμη ίδιου τύπου πινακίδα στο αριστερό μέρος, επάνω στη διαχωριστική νησίδα).

Η δεύτερη σειρά πινακίδων, η οποία τοποθετείται 500 m πριν από τον κόμβο, στηρίζεται σε γέφυρα σημάσεως επάνω από το δρόμο και προειδοποιεί ότι σύντομα ο οδηγός θα συναντήσει τον κόμβο και πρέπει να έχει αποφασίσει για την κατεύθυνση που θα ακολουθήσει (σχ. 9.30). Οι προειδοποιητικές πινακίδες, που τοποθετούνται 500 m πριν από τον κόμβο είναι δύο τύπων (σχ. 9.31 και 9.32). Ο ένας (πινακίδα Π-83 όπως στο σχ. 9.31) χρησιμοποιείται όταν ο αυτοκινητόδρομος συνεχίζει με την ίδια μορφή και μετά τον κόμβο, ενώ ο δεύτερος (πινακίδα Π-84 όπως στο σχ. 9.32) υποδηλώνει ότι αφαιρείται λωρίδα από τον



Σχ. 9.31

Προειδοποιητική κατευθύνσεως προς κόμβο αυτοκινητόδρομου τοποθετούμενη στα 500 m προ του κόμβου. Μετά τον κόμβο ο αυτοκινητόδρομος συνεχίζεται με την ίδια μορφή (αριθμός λωρίδων).



Σχ. 9.32

Προειδοποιητική κατευθύνσεως προς κόμβο, στα 500 m πριν από τον κόμβο. Από τον αυτοκινητόδρομο θα αφαιρεθεί λωρίδα από τη θέση του κόμβου και μετά.



αυτοκινητόδρομο μετά τον κόμβο.

– Προειδοποιητικές πινακίδες προσεγγίσεως στον κόμβο.

Για να είναι απόλυτα βέβαιος ο οδηγός για την ταχύτητα με την οποία πλησιάζει στον κόμβο



Σχ. 9.33

Προσέγγιση σε έξοδο αυτοκινητόδρομου σε 300 m.



Σχ. 9.34

Προσέγγιση σε έξοδο αυτοκινητόδρομου σε 200 m.



Σχ. 9.35

Προσέγγιση σε έξοδο αυτοκινητόδρομου σε 100 m.

και να προγραμματίσει κατάλληλα την πορεία του χωρίς να αιφνιδιάσει αυτούς που τον ακολουθούν, χρησιμοποιούνται οι πινακίδες Π-90γ, Π-90β και Π-90α που δείχνουν ότι η έξοδος από τον αυτοκινητόδρομο, διά μέσου του συγκεκριμένου κόμβου, γίνεται σε 300, 200 και 100 μέτρα, αντίστοιχα (σχ. 9.33, 9.34 και 9.35).

– Σήμανση στο κύριο τμήμα του κόμβου.

Στην αρχή της λωρίδας επιβραδύνσεως του κόμβου τοποθετείται η πινακίδα Π-85 (σχ. 9.36) που αναγράφει, τις κατευθύνσεις προς τις οποίες μπορεί να κινηθεί κάποιος από το συγκεκριμένο κόμβο είτε παραμένοντας στον αυτοκινητόδρομο στον οποίο εκινείτο είτε ακολουθώντας τη νέα κατεύθυνση που υποδεικνύεται από τις πινακίδες. Η ακριβής θέση εξόδου, στο τέλος της λωρίδας επιβραδύνσεως, επισημαίνεται από την πινακίδα Π-86 (σχ. 9.37).



Σχ. 9.36

Γέφυρα σημάσεως κατευθύνσεων στην αρχή λωρίδας επιβραδύνσεως (έξοδος από κόμβο).



Σχ. 9.37

Σήμανση εξόδου στο τέλος λωρίδας επιβραδύνσεως.



### – *Λοιπές πινακίδες αυτοκινητόδρομου.*

Μετά τη διέλευση από κάποιο κόμβο χρησιμοποιείται η πινακίδα Π-87 (σχ. 9.38) για την επιβεβαίωση του οδηγού προς ποιες κατευθύνσεις οδηγεί το τμήμα του αυτοκινητόδρομου στο οποίο κινείται.

Η κατεύθυνση εισόδου στον αυτοκινητόδρομο γίνεται με την πινακίδα Π-88 (σχ. 9.39).

Η παρακολούθηση των μηνυμάτων όλων αυτών των πινακίδων, που παρουσιάστηκαν σε αυτό το κεφάλαιο, είναι ιδιαίτερα σημαντική για όσους από εσάς κινείστε στον αυτοκινητόδρομο ή προς αυτόν. Οποιοδήποτε λάθος στην κατεύθυνση που θα ακολουθήσετε, δεδομένου ότι απαγορεύεται στον αυτοκινητόδρομο η αναστροφή (στροφή 180°) και η κίνηση με όπισθεν, θα σημαίνει μία επί πλέον πορεία (περιπορεία) πολλών δεκάδων χιλιομέτρων.

### δ) *Μετά την έξοδο από τον αυτοκινητόδρομο.*

Βγαίνοντας από έναν αυτοκινητόδρομο μειώνετε την ταχύτητά σας για να εισέλθετε στο λοιπό οδικό δίκτυο.

Κατά τα πρώτα χιλιόμετρα στη νέα οδό, πρέπει να ελέγχετε συχνά την ταχύτητά σας στο χιλιόμετρο.

Η συνήθεια σε συνεχή και σταθερή υψηλή ταχύτητα λόγω του αυτοκινητόδρομου, σας κάνει να νομίζετε, πολλές φορές, ότι κινείσθε με χαμηλότερη ταχύτητα από αυτήν με την οποία πραγματικά κινείσθε.

## 9.6 Οδοί ταχείας κυκλοφορίας.

Οι οδοί ταχείας κυκλοφορίας είναι οδοί μιας βαθμίδας χαμηλότερων χαρακτηριστικών από τους αυτοκινητόδρομους. Η ανώτατη επιτρεπόμενη ταχύτητα σε αυτές είναι 110 km/h. Τα όρια ταχύτητας για τους διάφορους τύπους οχημάτων περιλαμβάνονται στο κεφάλαιο 4 (βλ.

πίνακα 4.1 σελ. 67). Η αρχή και το τέλος τους σημαίνεται με τις πινακίδες του σχήματος 9.40.

Γενικά, είναι δρόμοι διπλής κατεύθυνσεως σε ορισμένα τμήματα των οποίων οι κατευθύνσεις διαχωρίζονται με διάζωμα.

Σε ένα δρόμο ταχείας κυκλοφορίας μπορεί να συναντήσετε και ισόπεδες διασταυρώσεις.



Σχ. 9.38

*Επιβεβαιωτική της εισόδου στο συγκεκριμένο αυτοκινητόδρομο μετά τον ανισόπεδο κόμβο.*



Σχ. 9.39

*Προειδοποιητική κατεύθυνσεως εισόδου στον αυτοκινητόδρομο.*



(α)



(β)

Σχ. 9.40

*(α) Οδός ταχείας κυκλοφορίας, (β) τέλος οδού ταχείας κυκλοφορίας.*

# Η οδήγηση με περιορισμένη ορατότητα

## 10.1 Κατά τη νύκτα.

### α) Γενικά.

Με τη δύση του ηλίου η ανθρώπινη όραση χάνει ένα μεγάλο μέρος των δυνατοτήτων της. Μειώνεται η ικανότητα εκτιμήσεως των αποστάσεων, των χαρακτηριστικών βάθους (κοντράστ), της διακρίσεως των χρωμάτων κλπ.

Το χειμώνα, που η φωτεινότητα και η διάρκεια της ημέρας περιορίζονται σε σχέση με το καλοκαίρι, πρέπει να περάσει κάποιος χρόνος για την προσαρμογή της οράσεώς σας για να μπορείτε να ανταπεξέλθετε στη νυκτερινή οδήγηση.

Γενικά, οι πιθανότητες εμπλοκής σε ένα ατύχημα είναι μεγαλύτερες στο σκοτάδι παρά στο φως της ημέρας. Δεν μπορείτε να δείτε τόσο μακριά ή τόσο καλά τη νύκτα και προσλαμβάνετε πολύ λιγότερες πληροφορίες για αυτά που συμβαίνουν γύρω σας. Είναι δυσκολότερο να εκτιμήσετε τόσο την ταχύτητα όσο και την απόσταση και η οδήγηση είναι περισσότερο κουραστική, ιδιαίτερα για τα μάτια. Από το σούρουπο ως την αυγή πρέπει να βσιζέσθε στα φώτα του αυτοκινήτου σας για να βλέπετε και να σας βλέπουν.

Καθώς μεγαλώνετε σε ηλικία η όρασή σας αλλοιώνεται. Οι αλλαγές αυτές τείνουν να γίνονται σταδιακά ώστε είναι πολύ πιθανό να μην τις έχετε καν παρατηρήσει. Ο μόνος τρόπος για να είσθε βέβαιοι ότι η όρασή σας είναι επαρκής, είναι να την ελέγχετε συχνά, κατά προτίμηση με μίαν επίσκεψη σε κάποιον οφθαλμίατρο.

Όταν πρόκειται να οδηγήσετε στο σκοτάδι, πρέπει να λαμβάνετε κάποιες πρόσθετες και ειδικές προφυλάξεις, όπως:

- Να μη χρησιμοποιείτε γυαλιά ηλίου ή άλλα παρόμοια γυαλιά τη νύκτα. Μειώνουν την ικανότητα της οράσεώς σας.

- Να διατηρείτε τον ανεμοθώρακα (παρμπρίζ) του αυτοκινήτου καθαρό. Έτσι θα βλέπετε καλύτερα και θα θαμπώνεσθε λιγότερο από τα φώτα των άλλων οχημάτων.

- Να ελέγχετε ότι όλα τα φώτα σας λειτουργούν και ότι είναι καθαρά και κατάλληλα ρυθμισμένα. Η αποδοτικότητα των φώτων σας μειώνεται σημαντικά αν αυτά είναι βρώμικα.

- Αν είστε κουρασμένοι, να μην οδηγείτε.

**Γενική σύσταση:** πρέπει να ανάβετε τα φώτα μόλις αρχίσει το σούρουπο· δεν πρέπει να οδηγείτε ποτέ με τα φώτα θέσεως (ή χωρίς φώτα!) ενώ τα υπόλοιπα οχήματα χρησιμοποιούν φώτα διασταυρώσεως ή πορείας.

Το σούρουπο, να είστε οι πρώτοι που θα ανάψετε τα φώτα σας. Την αυγή, να είστε οι τελευταίοι που θα τα σβήσετε.

Θα πρέπει να βεβαιωθείτε ότι μπορείτε να δείτε και ότι μπορούν να σας δουν οι υπόλοιποι χρήστες του δρόμου. Έτσι, είναι καλύτερο να χρησιμοποιείτε τα φώτα διασταυρώσεως (μεσαία) σε όλους τους δρόμους. Ακόμη και στην πόλη, σε φωτισμένους δρόμους, να χρησιμοποιείτε τα μεσαία φώτα, γιατί τα μικρά φώτα δεν είναι αρκετά και είναι δύσκολο για τους άλλους οδηγούς και τους πεζούς να σας διακρίνουν.

Να θυμάσθε ότι, τη νύκτα, το να είσθε ικανοί να σταματήσετε εντός του μήκους του δρόμου που βλέπετε ότι είναι άδειο, σημαίνει εντός της εμβέλειας των φώτων σας.

Επειδή κατά κανόνα τα μαθήματα και οι εξετάσεις οδήγησης πραγματοποιούνται σχεδόν πάντοτε σε ώρες με φως ημέρας, επαφίεται σε εσάς, να ζητήσετε από τον εκπαιδευτή σας να εκπαιδευθείτε και κατά τη νύκτα. Ακόμη δεν θα πρέπει να αμελήσετε όταν έχετε περάσει την

εξέταση οδηγήσεως, να εξασκηθείτε στη νυκτερινή οδήγηση.

Οι κανόνες χρήσεως των φώτων των οχημάτων περιλαμβάνονται στο άρθρο 36 του Κ.Ο.Κ.

### β) Η χρήση των φώτων σε δρόμο χωρίς φωτισμό.

Σε ένα δρόμο χωρίς φωτισμό τα φώτα πορείας (μεγάλα), σας επιτρέπουν να βλέπετε περίπου 100 m μπροστά (σχ. 10.1) ενώ τα φώτα διασταυρώσεως (μεσαία), σας παρέχουν ορατότητα περίπου 40 m μπροστά (σχ. 10.2). Οι αποστάσεις αυτές είναι οι ελάχιστες κατά τον Κ.Ο.Κ. Όμως αυτές οι αποστάσεις βοηθούν στο να κατανοήσετε πόσο πολύ μειώνεται η ορατότητά σας στο σκοτάδι σε σχέση με την ημέρα.

Οι πεζοί, οι μοτοποδηλάτες και οι ποδηλάτες διακρίνονται συνήθως δύσκολα στο σκοτάδι, γιατί σπάνια φορούν ανακλαστικό ρουχισμό και δεν έχουν φώτα που να λειτουργούν πάντοτε σωστά.

Οι πλευρικές ανακλαστικές μπάρες του δρόμου, όπου υπάρχουν, καθιστούν την οδήγηση ευκολότερη. Βοηθούν να ακολουθείτε την πορεία του δρόμου καθώς αντανακλούν τα φώτα σας κατά την πορεία σας.

Γενικά λοιπόν, κατά τη διάρκεια της νύκτας να οδηγείτε με τα φώτα πορείας (μεγάλα), όταν δεν μπορείτε να διακρίνετε ευκρινώς σε απόσταση 100 m τουλάχιστον τόσο εντός όσο και εκτός κατοικημένων περιοχών. Διαφορετικά, να οδηγείτε με τα φώτα διασταυρώσεως (μεσαία). Να αποφεύγετε επίσης τη χρήση των μεγάλων φώτων, αν υπάρχει κίνδυνος να ενοχλήσετε κάποιον άλλο οδηγό, καθώς επίσης όταν το όχημά σας είναι σε στάση ή στάθμευση.

**Όταν έχετε αναμμένα τα μεγάλα φώτα και πλησιάζετε προς κάποιο αντίθετα κινούμενο όχημα, ή κάποιο που προπορεύεται στην ίδια κατεύθυνση με εσάς πρέπει να χρησιμοποιείτε τα φώτα διασταυρώσεως (μεσαία) όσο το δυνατόν πιο γρήγορα, ώστε να μην τον θαμπώσετε.**

### γ) Η χρήση των φώτων σε φωτισμένο δρόμο.

– Εντός κατοικημένης περιοχής.

Όταν ο φωτισμός επιτρέπει να βλέπετε καθαρά σε μια κανονική απόσταση (100 m), μπορείτε να οδηγείτε έχοντας ανοικτά τα φώτα διασταυρώσεως (σχ. 10.3).



Σχ. 10.1  
Φώτα πορείας (μεγάλα).



Σχ. 10.2  
Φώτα διασταυρώσεως (μεσαία).



Σχ. 10.3  
Κίνηση τη νύκτα σε επαρκώς φωτιζόμενη κατοικημένη περιοχή.



### – Εκτός κατοικημένης περιοχής.

Πρέπει να κυκλοφορείτε με αναμμένα τα φώτα διασταυρώσεως (μεσαία), εκτός εάν ο φωτισμός δεν είναι αρκετός και συνεχής ώστε να μπορείτε να διακρίνετε ευκρινώς σε απόσταση τουλάχιστον 100 m μπροστά σας (σχ. 10.4), οπότε χρησιμοποιείτε τα φώτα πορείας.

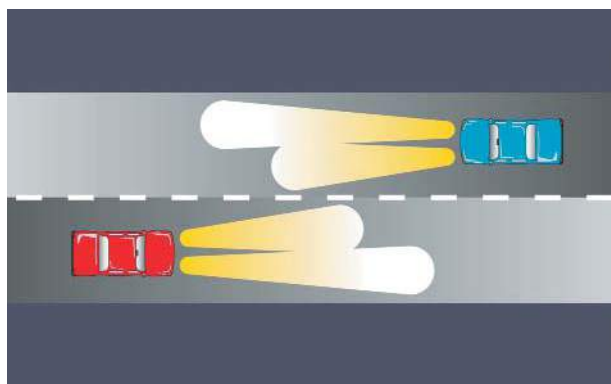

Σχ. 10.4

Σωστή χρήση φώτων από αντίθετα κινούμενα οχήματα.

### δ) Η καλή χρήση των φώτων.

Υπενθυμίζεται ότι τα καλά ρυθμισμένα φώτα ενοχλούν λιγότερο τους άλλους οδηγούς και ότι ένας καλός φωτισμός μειώνει την οπτική κόπωση.

Οφείλετε να γνωρίζετε ότι τα φώτα διασταυρώσεως είναι ρυθμισμένα κατά ασύμμετρο τρόπο, ώστε το δεξιό φως να εκπέμπει πιο μακριά από το αριστερό (σχ. 10.4). Αυτό σας επιτρέπει να βλέπετε πιο μακριά το δρόμο χωρίς να θαμπώνετε ταυτόχρονα το χρήστη που έρχεται αντίθετα (και αριστερά προς την κατεύθυνσή σας).

### – Προσέγγιση σε αντίθετα ερχόμενο όχημα.

Τα φώτα ενός άλλου οχήματος συνήθως σας πληροφορούν για την κατεύθυνση της πορείας του, αλλά ελάχιστα για την ταχύτητά του.

Έτσι πρέπει να αποφασίσετε αν χρειάζεται να επιβραδύνετε για να κοιτάξετε για πιθανά εμπόδια στο δρόμο μπροστά.

Αν έχετε αναμμένα τα μεγάλα φώτα πρέπει να βάλετε τα φώτα διασταυρώσεως για να μη θαμπώνετε τους επερχόμενους οδηγούς. Μη σβήσετε όμως τα μεγάλα φώτα, όταν τα αντίθετα ερχόμενα αυτοκίνητα βρίσκονται σε μεγάλη απόσταση γιατί δε θα βλέπετε το δρόμο μπροστά σας.

Μην κοιτάξετε απευθείας προς τα μεγάλα

φώτα των επερχόμενων οχημάτων, αλλά ελαφρά προς τη δεξιά άκρη των φώτων σας. Να είστε έτοιμοι να σταματήσετε αν χρειασθεί (σχ. 10.5).



Σχ. 10.5

Ενοχλητικός φωτισμός αντίθετα ερχόμενου οχήματος.

Να αλλάζετε τα μεγάλα σε μεσαία φώτα νωρίτερα, εάν διανύετε μια καμπύλη προς τα δεξιά. Οι ακτίνες των προβολών σας θα σαρώσουν την περιοχή που βρίσκονται τα μάτια οποιουδήποτε έρχεται από το αντίθετο ρεύμα. Εάν κάποιος επερχόμενος οδηγός δεν χαμηλώσει τα φώτα και σας θαμπώνει, επιβραδύνετε και σταματήστε αν είναι απαραίτητο.

**Γενικά, να χρησιμοποιείτε τα φώτα διασταυρώσεως μόλις σας ενοχλούν τα φώτα πορείας του άλλου οχήματος, ή μόλις αυτό χρησιμοποιήσει τα φώτα διασταυρώσεως.**

Σε περίπτωση που ο επερχόμενος οδηγός λησμονεί να αλλάξει τα μεγάλα του φώτα σε μεσαία, τονίστε του πως τα φώτα του σας ενοχλούν με ένα ή δύο προειδοποιητικά φωτεινά σήματα.

Όμως μην τον «εκδικείστε» παραμένοντας και εσείς με τα φώτα πορείας. Επιβραδύνετε και κοιτάξτε προς τη δεξιά πλευρά του οδοστρώματος, ώστε να μην θαμπωθείτε.

Αφού προσπεράσετε τον άλλο οδηγό, μπορείτε να επαναφέρετε τα φώτα πορείας.

### – Όταν ακολουθείτε κάποιο όχημα.

Όταν ακολουθείτε άλλα οχήματα τη νύκτα, να θυμάστε ότι τα μεγάλα φώτα σας, μπορεί να θαμπώσουν τον οδηγό μπροστά σας εξίσου με κάποιο αντίθετα ερχόμενο όχημα.

Όταν κάποιος θαμπωθεί από τα φώτα ενός οχήματος που κινείται πίσω του υπάρχει συχνά ο

κίνδυνος να χάσει την αίσθηση προσανατολισμού του. Ουσιαστικά ο οδηγός αδυνατεί να εστιάσει το βλέμμα του στο δρόμο μπροστά, όταν ένα δυνατό φως που αντανακλάται στον εσωτερικό του καθρέπτη, του θαμπώνει τα μάτια. Γι' αυτό, χαμηλώστε τα φώτα σας όταν ακολουθείτε ένα άλλο όχημα και μείνετε αρκετά πίσω, ώστε η ακτίνα της μεσαίας σκάλας των φώτων σας να πέφτει μακριά από το πίσω τζάμι του μπροστινού οχήματος (σχ. 10.6).



Σχ. 10.6

Σωστή χρήση φώτων ακολουθώντας οχήματος.

Μόλις τα φώτα πορείας σας αρχίζουν να έρχονται σε επαφή με το πίσω μέρος του προπορευόμενου οχήματος, οφείλετε να βάλετε τα φώτα διασταυρώσεως. Έτσι, θα αποφύγετε να θαμπώσετε τον οδηγό μέσα από τους καθρέπτες του.

– Όταν θέλετε να προσπεράσετε.

Γενικά τα προσπεράσματα κρύβουν παγίδες και προβλήματα. Ευνόητο είναι ότι σε προσπεράσματα τη νύκτα, απαιτείται πρόσθετη προσοχή. Είναι πολύ δυσκολότερο να εκτιμήσετε το χώρο και τις αποστάσεις καθώς και την ταχύτητα των άλλων οχημάτων στο σκοτάδι.

Οι τυχόν κίνδυνοι είναι πολύ πιο πιθανό να μην είναι ορατοί. Δεν μπορείτε να δείτε καλά έξω από την εμβέλεια των φώτων σας. Γι' αυτό δεν θα πρέπει να ξεχνάτε:

- Καμπύλες ή βυθίσεις του δρόμου μπορεί να κρύβουν σταθευμένα ή αντίθετα κινούμενα οχήματα.
- Στο σκοτάδι μπορεί να μη διακρίνονται ποδηλάτες και πεζοί.

Αν χρειάζεται να προειδοποιήσετε για την

παρουσία σας τη νύκτα ή και πριν αλλάξετε λωρίδα, αναβουβήστε τα μεγάλα φώτα σας.

Προτού εγκαταλείψετε τη λωρίδα σας μπορείτε να προειδοποιήσετε με φωτεινά σήματα.

Να χρησιμοποιήσετε τα φώτα πορείας μόνο όταν φθάσετε στο ύψος του οδηγού που προσπερνάτε (σχ. 10.7β). Με τον τρόπο αυτόν δεν υπάρχει κίνδυνος να τον θαμπώσετε μέσω του εξωτερικού του καθρέπτη.

– Όταν σας προσπερνούν.

Διατηρήστε τα φώτα πορείας όσο διάστημα το όχημα που θα σας προσπεράσει δεν βρίσκεται στο ύψος σας (σχ. 10.7α).

Όταν το όχημα που προσπερνά φθάνει στο ύψος σας, τότε να χρησιμοποιείτε τα φώτα διασταυρώσεως για να μην θαμπώνετε τον οδηγό μέσω των καθρεπτών του, όταν αυτός επανέλθει στη δεξιά λωρίδα (σχ. 10.7β).

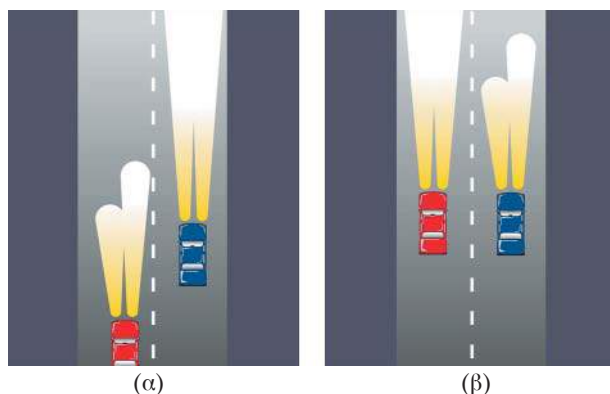

Σχ. 10.7

Χρήση φώτων κατά τη διαδικασία προσπεράσματος τη νύκτα.

**Συμβουλή:** είναι ιδιαίτερα δύσκολο να οδηγείτε όταν βρίσκεστε σε έναν άγνωστο, μη φωτισμένο δρόμο με συνεχείς στροφές και με έναν οδηγό από πίσω που σας θαμπώνει με τα φώτα του αυτοκινήτου του. Αφήστε τον άλλο οδηγό να σας προσπεράσει, μόλις σας δοθεί η ευκαιρία. Είναι πολύ πιο ασφαλές από το να οδηγείτε υπερβολικά γρήγορα μέσα στο σκοτάδι για να αποφύγετε το θάμπωμα.

– Όταν κοντά σας ακολουθεί όχημα με αναμμένα τα φώτα πορείας.

Στις περιπτώσεις αυτές ρυθμίστε τον εσωτερικό σας καθρέπτη στη «θέση νύκτας» για

να μη θαμπωθείτε. Μπορείτε επίσης να γύρετε ελαφρά προς τα εμπρός ώστε να αποφεύγετε την αντανάκλαση στους εξωτερικούς καθρέπτες.

Εάν ενοχλείθε πάρα πολύ, τότε μη διστάσετε να μειώσετε την ταχύτητά σας (χωρίς να φρενάρετε), ώστε να παροτρύνετε τον οδηγό να σας προσπεράσει.

Να γνωρίζετε ότι σε κάθε περίπτωση τα γυαλιά ηλίου ή τα προστατευτικά αντιθαμβωτικά καλύμματα γυαλιών, είναι **αναποτελεσματικά** και συχνά **επικίνδυνα**.

**Σημείωση: Αναβοσβήνοντας τα φώτα.**

Αρκετοί οδηγοί έχουν την τάση όταν διασταυρώνονται και ανεξάρτητα από το αν είναι μέρα ή νύκτα, να αναβοσβήνουν τα φώτα σαν πρόσκληση, που σημαίνει: «Προχώρα, σε αφήνω».

Άλλοι όμως οδηγοί τα χρησιμοποιούν, τόσο σε διασταυρώσεις όσο και στους αυτοκινητόδρομους και τις οδούς ταχείας κυκλοφορίας με εντελώς διαφορετικό τρόπο, που σημαίνει: «Είμαι εδώ. Φύγε απ' το δρόμο μου».

**Το να αναβοσβήνετε τα φώτα σας δεν είναι εγγύηση ασφαλούς διελεύσεως. Αν δίνετε αυτό το σήμα, κοιτάζετε και περιμένετε να δείτε πώς θα ανταποκριθούν οι άλλοι οδηγοί στο σήμα σας πριν κάνετε κάποια άλλη κίνηση.**

## 10.2 Η βροχή.

Όταν οδηγείτε σε βρεγμένους δρόμους, να θυμάστε ότι, αν πρέπει να φρενάρετε απότομα, θα χρειασθείτε τουλάχιστον τη διπλάσια απόσταση για να σταματήσετε. Τα ελαστικά δεν έχουν καλή πρόσφυση στο δρόμο όταν αυτός είναι υγρός, και ο κίνδυνος μπλοκαρίσματος των τροχών είναι πολύ μεγαλύτερος. Για να διατηρήσετε την πρόσφυση των ελαστικών με το δρόμο θα πρέπει να εφαρμόσετε λιγότερη πίεση στο φρένο από ό,τι θα κάνατε κανονικά σε ένα στεγνό οδόστρωμα. Αυτό σημαίνει ότι πρέπει να οδηγείτε γενικά πιο αργά, ιδιαίτερα όταν υπάρχουν κοντά πεζοί ή παιδιά (σχ. 10.8).

Χρησιμοποιείτε τα φώτα σας στη βροχή, για να σας βοηθούν να βλέπετε και για να κάνετε την παρουσία σας γνωστή στους άλλους. Να φροντίζετε να είναι καθαρός ο ανεμοθώρακας και το δοχείο με το υγρό καθαρισμού του γεμάτο. Συχνά, με λίγες

μόνο σταγόνες βροχής, αν χρησιμοποιήσετε τους υαλοκαθαριστήρες αυτοί απλά λερώνουν και θαμπώνουν το τζάμι αντί να το καθαρίσουν. Για να το καθαρίσετε θα χρειασθεί να χρησιμοποιήσετε αρκετό εκτοξευόμενο υγρό καθαρισμού (που αποτελείται από σαπούνι με νερό και αντιπηκτικό υγρό το χειμώνα) από το δοχείο καθαρισμού.

**Αν θα πρέπει να οδηγήσετε σε δρόμο που έχει πλημμυρίσει από τη βροχή ή σε ένα πέρασμα γεμάτο με νερό, να επιλέγετε το σημείο που φαίνεται να είναι το πιο ρηχό. Οδηγείτε αργά, με πρώτη ταχύτητα, χρησιμοποιώντας το συμπλέκτη για να κρατάτε τις στροφές του κινητήρα υψηλές και σταθερές, ώστε να μη σβήσει.** Αν πάτε πολύ γρήγορα κινδυνεύετε να δημιουργήσετε κύματα που μπορεί να πλημμυρίσουν τον κινητήρα και έτσι να σβήσει. Μόλις περάσετε το νερό, δοκιμάστε τα φρένα σας οδηγώντας αργά, πατώντας ελαφρά και διαδοχικά τον ποδομοχλό του φρένου (για να στεγνώσετε τα φρένα).

Παρ' όλο που η βροχή αποτελεί σημαντικό παράγοντα ατυχημάτων, πολλοί οδηγοί δεν το λαμβάνουν υπόψη τους και δεν προσαρμόζουν την οδήγησή τους. Οι συνέπειες τέτοιας συμπεριφοράς μπορεί να είναι δραματικές.

Στη βροχή η ορατότητα περιορίζεται. Γι' αυτό ταυτόχρονα με τη χρησιμοποίηση των υαλοκαθαριστήρων σας, πρέπει να ανάψετε τα φώτα διασταυρώσεως (μεισαία). Πρέπει επίσης να φροντίζετε με επιμέλεια τη σωστή συντήρηση των υαλοκαθαριστήρων και να αντικαθιστάτε συχνά τα λαστιχάκια (τουλάχιστον μια φορά το χρόνο, στην αρχή του φθινοπώρου).

**Υπενθύμιση:** σε περίπτωση δυνατής βροχής,



Σχ. 10.8

Προσοχή στην οδήγηση με βροχή.



αν η ορατότητα είναι μικρή, πρέπει να ανάψετε τα εμπρόσθια φώτα ομίχλης. Θα βλέπετε καλύτερα και θα είστε πιο ευκολοδιάκριτος. Παρ' όλα αυτά, να **αποφεύγετε να ανάψετε τα πίσω φώτα ομίχλης** γιατί – κάτω από αυτές τις συνθήκες – θα είναι εκτυφλωτικά για τους οδηγούς που σας ακολουθούν.

### 10.3 Η ομίχλη.

#### α) Γενικά.

Η ομίχλη αποτελείται από αιωρούμενα στον αέρα σταγονίδια νερού.

Είναι διπλή απειλή για την οδήγηση. Σας εμποδίζει να δείτε τα άλλα οχήματα αλλά και να είστε ο ίδιος ορατός.

Πρέπει να προσέχετε ιδιαίτερα τις περιοχές που παρουσιάζουν συχνά φαινόμενο ομίχλης γιατί μειώνουν απότομα την ορατότητά σας (σχ. 10.9).



Σχ. 10.9

Προσοχή κατά την οδήγηση με ομίχλη.

Η οδήγηση σε ομίχλη συχνά είναι δοκιμασία των ορίων της αντοχής σας, επειδή πρέπει να επιδείξετε πολύ μεγάλη αυτοσυγκέντρωση. Το ανησυχητικό με την ομίχλη είναι ότι μπορεί να εμφανισθεί ξαφνικά σαν ένα πέπλο που καλύπτει το δρόμο και το τοπίο. Μπορεί επίσης να επαναλαμβάνεται ανά διαστήματα, κάτι που μπορεί να είναι πιο ενοχλητικό επειδή ορισμένοι

οδηγοί μετά την έξοδο από μια τοπική ομίχλη αναπτύσσουν πάλι υψηλή ταχύτητα, με μόνο κέρδος την ανακάλυψη ότι οδεύουν απευθείας σε ένα άλλο πέπλο ομίχλης, ακόμα πιο πυκνό από το προηγούμενο. Τα ατυχήματα στην ομίχλη είναι συνήθως επάλληλα, δηλαδή το ένα αυτοκίνητο κτυπάει πίσω από το άλλο στη σειρά (καραμπόλα) και συχνά υπάρχουν θύματα.

Για την ασφάλειά σας είναι αναγκαίο να κατανοήσετε ότι, όταν οδηγείτε σε ομίχλη θα πρέπει να κάνετε συμβιβασμούς. Αν την συναντήσετε απρόσμενα και εσείς βιάζεσθε να πάτε σε μια συνάντηση, απλά αποδεχθείτε ότι θα καθυστερήσετε και μην πιέσετε τον εαυτό σας να οδηγήσει πολύ γρήγορα. Αν οι περιστάσεις το επιτρέπουν, γυρίστε πίσω.

Αν πρέπει οπωσδήποτε να οδηγήσετε, να χρησιμοποιείτε **τα μεσαία φώτα σας** και τα οπίσθια φώτα ομίχλης, εφόσον η ορατότητα είναι κάτω από 100 m. Καθώς η ομίχλη μειώνεται, να θυμάσθε να προσαρμόζετε τα φώτα σας. Σε πολλές ευρωπαϊκές χώρες αποτελεί παράπτωμα να χρησιμοποιείτε τα πίσω φώτα ομίχλης, αν η ορατότητα δεν είναι μικρότερη από 100 m. Αν βρískεσθε σε μια σειρά αυτοκινήτων και σας έχουν δει οι πίσω οδηγοί, μπορεί να είναι χρήσιμο να κλείσετε τα φώτα ομίχλης προσωρινά, για να αποφύγετε να θαμπώσετε τους άλλους.

Όταν ακολουθείτε ένα άλλο όχημα στην ομίχλη, να αφήνετε μεγάλη απόσταση για να μπορείτε να σταματήσετε έγκαιρα αν χρειασθεί. Η προσπάθεια να εκτιμήσετε την ταχύτητα και την απόσταση μπορεί να είναι πολύ αποπροσανατολιστική όταν οδηγείτε σε ομίχλη. Είναι επίσης δύσκολο να αντιδράτε γρήγορα στο φρενάρισμα του προπορευόμενου οδηγού, καθώς τα φώτα των φρένων δεν φαίνονται πιο φωτεινά από οποιαδήποτε άλλα φώτα. Αν, αντίθετα, είστε πολύ κοντά στα φώτα του προπορευόμενου οχήματος, τότε οδηγείτε επικίνδυνα κοντά του.

Ιδιαίτερη προσοχή απαιτείται αν θέλετε να προσπεράσετε στην ομίχλη. Η ορατότητα εμπρός σας μπορεί να αποδειχθεί πολύ χειρότερη απ' ό,τι αρχικά πιστέψατε και δεν θα δείτε τα αντιθέτως ερχόμενα αυτοκίνητα εγκαίρως.

Σε διασταυρώσεις – ειδικά σε αυτές από δεξιά – να χρησιμοποιείτε τα αυτιά σας όσο και τα μάτια σας. Αν κατεβάσετε το παράθυρο μπορείτε

να ακούσετε το θόρυβο από την κυκλοφορία που πλησιάζει. Καθώς περιμένετε να στρίψετε, να κρατάτε το πόδι σας στο φρένο όσο χρειάζεται για να ανάψουν τα φώτα των φρένων σας· έτσι θα προειδοποιούνται τα οχήματα που πιθανώς έρχονται πίσω σας. Και φυσικά, ποτέ να μην σταθμεύετε σε τέτοια σημεία που θα έθεταν άλλους οδηγούς σε κίνδυνο, επειδή δεν μπορούν να σας αντιληφθούν έγκαιρα.

**β) Όσο καλύτερα βλέπετε τόσο καλύτερα σας βλέπουν.**

Οι **επάλληλες συγκρούσεις** (καραμπόλες) αποτελούν μια από τις πιο σοβαρές συνέπειες της ομίχλης. Με βάση τους προηγούμενους συλλογισμούς, για να αποφευχθούν αυτά και άλλα προβλήματα που σχετίζονται με την ομίχλη, τα κύρια μέτρα που πρέπει κατά κανόνα να λαμβάνονται είναι συνοπτικά τα εξής:

– **Ανάβετε τα φώτα διασταυρώσεως** αν η ορατότητα είναι μικρότερη από 100 m. Σας επιτρέπουν να βλέπετε καλύτερα αλλά και να είστε ορατοί (που είναι σημαντικό για την οδική ασφάλεια). **Μην ανάβετε τα φώτα πορείας γιατί σε περίπτωση ομίχλης δημιουργούν ένα «άσπρο φράγμα» μπροστά σας, που μειώνει σημαντικά την ορατότητα.**

– **Τα φώτα ομίχλης (μπροστά και πίσω).** Τα συνιστούν όλοι. Μην ξεχάσετε να τα σβήσετε μόλις διαλυθεί η ομίχλη, για να μην ενοχλείτε τους άλλους χρήστες. Αν υπάρχει ανάγκη, να ενεργοποιείτε τους υαλοκαθαριστήρες, για να απομακρύνετε την υγρασία που έχει εναποθέσει η ομίχλη στον ανεμοθώρακα καθώς και να θέτετε σε λειτουργία το σύστημα εξαερισμού, για να φυσήξει θερμός αέρας ώστε να ξεθαμπώνουν τα τζάμια του αυτοκινήτου σας.

**Σημείωση:** σύμφωνα με τον Κ.Ο.Κ. (άρθρο 36) τα φώτα ομίχλης επιτρέπεται επίσης να χρησιμοποιούνται σε στενούς ελικοειδείς δρόμους.

– **Πώς να διακρίνετε στην ομίχλη.** Για να διακρίνετε μπροστά σας όταν οδηγείτε στην ομίχλη, η διαγράμμιση του οδοστρώματος αποτελεί το πιο αξιόπιστο σημείο αναφοράς. Εάν η ομίχλη είναι ιδιαίτερος πυκνή, με ελάχιστη ορατότητα, να οδηγείτε με χαμηλή ταχύτητα ακολουθώντας τις οριογραμμές του οδοστρώματος και κυρίως τη δεξιά.

**γ) Κανόνες οδηγήσεως στην ομίχλη.**

Να παραμένετε στη σωστή θέση σας στο οδόστρωμα, ακολουθώντας τη σήμανση στην επιφάνειά του.

Προσαρμόστε κατάλληλα την ταχύτητά σας, ώστε να μπορείτε να σταματήσετε στο ορατό διάστημα μπροστά σας.

**Όταν η ορατότητα είναι κατώτερη από 50 m, κρατήστε την ταχύτητά σας το πολύ στα 50 km/h ακόμη και σε αυτοκινητόδρομο ή οδό ταχείας κυκλοφορίας.**

Όταν ακολουθείτε κάποιο όχημα, τα πίσω κόκκινα φώτα του ίσως μπορέσουν να αποτελέσουν ασφαλές σημείο αναφοράς. Να διατηρείτε όμως πάντα μεγάλη απόσταση ασφαλείας, γιατί ο οδηγός μπορεί ή να κάνει κάποιο λάθος (λόγω της ομίχλης) ή και να φρενάρει απότομα, οπότε θα πρέπει να μπορείτε να αποφύγετε τη σύγκρουση.

Δεν πρέπει ποτέ να προυπερνάτε, εκτός αν κυκλοφορείτε σε κάποιο οδόστρωμα μονής κατευθύνσεως. Και στην περίπτωση αυτή, όμως θα προυπεράσετε μόνον αν είναι ανάγκη.

#### 10.4 Το χιόνι και ο πάγος.

Το κύριο πρόβλημα με τη χιονόπτωση είναι η μειωμένη ορατότητα (σχ. 10.10). Χρησιμοποιήστε τη μεσαία σκάλα φώτων σας και να είστε



Σχ. 10.10

Μειωμένη ορατότητα λόγω χιονιού.

προετοιμασμένοι να καθαρίσετε τον ανεμοθώρακα, το πίσω τζάμι και τα φώτα με το χέρι, αν συσσωρεύεται χιόνι σε αυτά. Καθώς οδηγείτε αυξήστε την απόσταση από το προπορευόμενο όχημα και δοκιμάστε απαλά το φρένο σας. Το συσσωρευμένο χιόνι γύρω από τους τροχούς και τα φρένα μπορεί να επηρεάσει τη δυνατότητα οδήγησης και πεδήσεως.

Αν πρέπει να φρενάρετε σε χιόνι ή πάγο, η συνολική απόσταση ακινητοποιήσεως του οχήματος μπορεί να είναι τουλάχιστον 10 φορές μεγαλύτερη από ό,τι σε μια στεγνή επιφάνεια δρόμου, επειδή δεν υπάρχει σχεδόν καθόλου πρόσφυση ανάμεσα στους τροχούς και την επιφάνεια του δρόμου. Μόνον η πιο απαλή μορφή φρεναρίσματος, είναι δυνατόν να μην μπλοκάρει τους τροχούς. Πρέπει να χρησιμοποιείτε το κιβώτιο ταχυτήτων, έτσι ώστε να ελέγχετε την ταχύτητα του αυτοκινήτου σας. Πατήστε έγκαιρα και πολύ απαλά τον ποδομοχλό του φρένου για να επιβραδύνετε το αυτοκίνητο και βάλετε μια χαμηλότερη σχέση στο κιβώτιο ταχυτήτων νωρίτερα από ό,τι σε κανονικές συνθήκες.

Αποφύγετε το φρενάρισμα στις καμπύλες. Προσπαθήστε να επιτύχετε τη σωστή ταχύτητα, χρησιμοποιώντας στο έπακρο την επιβράδυνση μέσω του κινητήρα, πριν εισέλθετε στην καμπύλη. Να χρησιμοποιείτε απαλά το γκάζι και το τιμόνι. Σημειώστε ότι, εάν οι μπροστινοί τροχοί μπλοκάρουν, τότε θα βρεθείτε σε αδυναμία να

οδηγήσετε, κάτι που θα σας εκθέσει σε κίνδυνο ατυχήματος.

Αν θελήσετε να ξεκινήσετε με μεγάλο ύψος χιονιού, οι τροχοί θα βυθιστούν βαθύτερα εάν «ζοριστείτε» τον κινητήρα. Χρησιμοποιήστε την υψηλότερη ταχύτητα του κιβωτίου κατά το δυνατόν και προσπαθήστε να κινήσετε το αυτοκίνητο πίσω - μπρος για να μπορέσετε να φύγετε.

Οι χιονοπτώσεις, εκτός από το πρόβλημα της ολισθηρότητας, προκαλούν αξιοσημείωτη μείωση της ορατότητας, συχνά περίπου τόση όση και η ομίχλη.

Γι' αυτό το λόγο τα μέτρα και οι κανόνες χρήσεως των φώτων ταυτίζονται με αυτούς για την ομίχλη.

### **10.5 Ηλιοφάνεια.**

Ο ήλιος, ειδικά τις πρωϊνές και τις απογευματινές ώρες μπορεί να επηρεάσει την ικανότητα συγκεντρώσεώς σας και να καταστήσει δύσκολο το να βλέπετε κανονικά. Να φοράτε γυαλιά ηλίου ή να κατεβάζετε το ειδικό σκίαστρο για να μειώσετε το έντονο φως και να αποφεύγετε να κοιτάζετε απευθείας τον ήλιο. Αν η ενόχληση από τον ήλιο είναι έντονη προσαρμόστε και την ταχύτητά σας. Οι υγροί δρόμοι αντανακλούν επίσης το έντονο φως και γι' αυτό θα πρέπει να επιβραδύνετε και στις περιπτώσεις αυτές.



# Η οδήγηση με μειωμένη πρόσφυση

## 11.1 Η βροχή.

### α) Προσαρμογή της οδήγησης.

Να γνωρίζετε ότι σε βρεγμένο δρόμο η πρόσφυση των τροχών είναι δύο φορές μικρότερη από ό,τι σε στεγνό δρόμο. Μάλιστα, κάθε φορά που φρενάρετε, ο κίνδυνος να μπλοκάρουν οι τροχοί είναι μεγαλύτερος. Για το λόγο αυτό, όταν οδηγείτε με βροχερό καιρό ή σε βρεγμένο οδόστρωμα, οφείλετε να προσαρμόζετε ανάλογα τον τρόπο με τον οποίο φρενάρετε.

Οφείλετε, λοιπόν, να επιβραδύνετε πάντοτε όταν οδηγείτε σε βρεγμένο δρόμο και να διατηρείτε μεγαλύτερες αποστάσεις ασφαλείας.

Να αποφεύγετε να κινείσθε πολύ κοντά στα υπόλοιπα οχήματα, είτε προς την κατεύθυνση της κινήσεώς σας, είτε στις πλευρές του οχήματός σας. Να προσέχετε ιδιαίτερα τα βαρέα οχήματα (φορτηγά, λεωφορεία), που σας κατακλύζουν με το νερό που εκτινάσσεται από τους τροχούς τους, όταν τα ακολουθείτε σε μικρή απόσταση ή όταν τα προσπερνάτε ή σας προσπερνούν.

### β) Η σημασία των ελαστικών.

Τα ελαστικά είναι το μόνο μέρος του οχήματός σας που βρίσκεται σε συνεχή επαφή με το δρόμο. Η επιφάνεια επαφής του κάθε ελαστικού με το οδόστρωμα είναι μικρή, λίγο μεγαλύτερη από τη σόλα ενός παπουτσιού.

Όπως θα έχετε παρατηρήσει, η επιφάνεια του ελαστικού δεν είναι συνεχής αλλά διαθέτει ορισμένες αυλακώσεις. Αυτό το ανάγλυφο των ελαστικών έχει επινοηθεί, ώστε κατά την κίνηση του οχήματος να εισροφά το νερό (ή τη λάσπη) – που επικάθεται με βροχερό καιρό στην επιφάνεια του δρόμου – και να το αποβάλλει προς τα πίσω,

ώστε να διατηρείται συνεχώς η επαφή του ελαστικού με το οδόστρωμα (σχ. 11.1).



Σχ. 11.1

Αποβολή νερού μέσω των αυλακώσεων των ελαστικών.

Σε περιπτώσεις δυνατής βροχής, αν οδηγείτε γρήγορα, οι τροχοί δεν αποβάλλουν πια αρκετά γρήγορα το στρώμα του νερού που παρεμβάλλεται ανάμεσα σε αυτούς και το οδόστρωμα. Τότε, σχηματίζεται μπροστά από το ελαστικό ένα είδος «θύλακα νερού» που κάνει τον τροχό να «ανυψώνεται» (σχ. 11.2).



Σχ. 11.2

Σχηματική παράσταση του φαινομένου της υδρολισθήσεως.

Στην περίπτωση αυτή δεν υπάρχει πια πρόσφυση και το αυτοκίνητό σας γλιστράει στο νερό, χωρίς να είστε σε θέση πια να το ελέγξετε. Πρόκειται για το φαινόμενο της υδρολισθήσεως (aquaplaning). Ο κίνδυνος λοιπόν της απώλειας ελέγχου του οχήματος λόγω εκτροπής είναι σημαντικός.

Για να **αποφύγετε την υδρολίσηση**, πρέπει να ελέγχετε συχνά την κατάσταση των ελαστικών σας και να επιβραδύνετε κάθε φορά που το οδόστρωμα είναι βρεγμένο.

Ακόμα και με καινούργια ελαστικά υπάρχει κίνδυνος υδρολισθήσεως και ατυχήματος αν η ταχύτητά σας είναι πολύ υψηλή.

### γ) Τα λμνάζοντα νερά (λακκούβες).

Από μακριά, μια λακκούβα με νερό φαίνεται ακίνδυνη. Όμως είναι καλύτερα να προσέξετε γιατί:

- Εάν οδηγείτε γρήγορα, υπάρχει κίνδυνος να μειώσει την ευστάθεια του αυτοκινήτου σας.
- Μπορεί το νερό να κρύβει κάποια βαθιά τρύπα, που είναι πολύ επικίνδυνη.
- Όταν περνάτε μια λακκούβα νερού με μεγάλη ταχύτητα μειώνεται προσωρινά η αποτελεσματικότητα των φρένων. Για το λόγο αυτό, αφού περάσετε από μια λακκούβα με νερό, θα ήταν καλύτερα να επιβεβαιώσετε την καλή λειτουργία των φρένων σας, πιέζοντας επανειλημμένα τον ποδομοχλό (πεντάλ) τους, ώστε να τα στεγνώσετε, αν έχουν βραχεί (σχ. 11.3).



Σχ. 11.3

Κίνηση σε πλημμυρισμένο οδόστρωμα.

## 11.2 Το χιόνι.

### α) Προσαρμογή της οδηγίσεως.

Κάθε φορά που χιονίζει οφείλετε να λαμβάνετε μερικές προφυλάξεις, που ισχύουν και σε καιρό βροχής (σχ. 11.4), δηλαδή:

- Να μειώνετε την ταχύτητά σας.
- Να διατηρείτε μεγαλύτερες αποστάσεις ασφαλείας.
- Να χρησιμοποιείτε τους υαλοκαθαριστήρες και το ειδικό σύστημα αποψύξεως όπου υπάρχει (χωρίς βέβαια να λησιμονείτε να βάζετε έγκαιρα αντιπηκτικό υγρό στο δοχείο καθαρισμού του ανεμοθώρακα).
- Να σκουπίζετε τα παπούτσια σας πριν ανεβείτε στο αυτοκίνητο. Έτσι οι βρεγμένες σόλες σας δεν θα γλιστρούν στους ποδομοχλούς.

Όταν πέφτει χιόνι σε στεγνό έδαφος και σχηματίζει ένα λεπτό στρώμα (λιγότερο από 10 cm), η οδήγηση είναι ευκολότερη, εάν τηρείτε τις παρακάτω οδηγίες ασφαλείας:

- Να μην ξεπερνάτε τα 50 km/h.
- Να στρίβετε ήρεμα το τιμόνι.
- Να φρενάρετε με διαδοχικές μικρές πιέσεις.
- Να προσέχετε την πορεία σας στο χιόνι, ιδιαίτερα κάθε φορά που προσπερνάτε ή διασταυρώνεστε με κάποιο όχημα.

### β) Προβλήματα εξοπλισμού (αλυσίδες).

Εάν το χιόνι έχει πέσει σε έδαφος ήδη παγωμένο, και πρόκειται να κάνετε κάποιο ταξίδι, πρέπει οπωσδήποτε να εξοπλίσετε το αυτοκίνητό σας με τα



Σχ. 11.4

Όταν χιονίζει λαμβάνομε ιδιαίτερες προφυλάξεις.



ειδικά λάσπιχα για το χιόνι ή και με αλυσίδες ιδίως όταν υπάρχει η σχετική πινακίδα P-59 (σχ. 11.5).

Σε ορισμένες περιπτώσεις οι αλυσίδες είναι υποχρεωτικές ιδιαίτερα στο βουνό.

*Οι αλυσίδες τοποθετούνται στους τροχούς που δίνουν την κίνηση (κινητήριο).*

**Γενικά, εάν σκοπεύετε να ταξιδεύσετε με καιρικές συνθήκες εξαιρετικά δυσμενείς, θυμηθείτε να ενημερωθείτε πριν την αναχώρησή σας από το ραδιόφωνο, την τηλεόραση, κάποιο τηλεματικό κέντρο ή τηλεφωνώντας στην Ε.Μ.Υ.**

Έτσι θα μπορέσετε έγκαιρα να προμηθευτείτε τον κατάλληλο εξοπλισμό και να προεκτιμήσετε τη διάρκεια της διαδρομής σας.

### 11.3 Ο πάγος.

Είναι εξαιρετικά επικίνδυνος ιδιαίτερα όταν σχηματίζεται σε μεμονωμένες θέσεις. Ο οδηγός δεν τον περιμένει και υπάρχει κίνδυνος να περάσει με μεγάλη ταχύτητα επάνω από αυτές τις συγκεντρώσεις πάγου.

Ο κίνδυνος από τον πάγο είναι μεγαλύτερος:

- Όταν η θερμοκρασία πλησιάζει τους 0°C, (συνήθως το πρωί και τη νύκτα που πέφτει η θερμοκρασία).
- Σε μέρη με υγρασία, για παράδειγμα στις



Σχ. 11.5

*Υποχρεωτική τοποθέτηση αλυσίδων.*

ακτές ποταμών ή λιμνών, πάνω και κάτω από γέφυρες (σχ. 11.6).

- Σε οδοστρώματα εκτεθειμένα σε βόρειο άνεμο ή σε ειδικές συνθήκες (δρόμοι περιστοιχισμένοι από δέντρα, περάσματα μέσα



Σχ. 11.6

*Οδοστρώμα καλυμμένο με πάγο.*



- από δάση, βαθύτερο μέρος κοιλάδων κλπ.).
- Στην είσοδο και την έξοδο των στροφών.
  - Εάν οι υπόλοιποι οδηγοί οδηγούν με μικρότερη ταχύτητα από τη δική σας και δεν προσαρμόσετε έγκαιρα τη δική σας ταχύτητα.

Αυτός ο κατάλογος κινδύνων δεν είναι ο μόνος γιατί είναι δυνατόν να συναντήσετε πάγο και κάτω από άλλες συνθήκες.

Εάν είστε προσεκτικοί, ορισμένα ακουστικά και οπτικά σημάδια θα σας προειδοποιήσουν για τον κίνδυνο πάγου. Τα ελαστικά, για παράδειγμα, κάνουν έναν διαφορετικό θόρυβο όταν περνάτε από παγωμένο δρόμο. Επίσης, ο δρόμος *γυαλίζει* σε ορισμένες θέσεις, όπου είναι συγκεντρωμένος πάγος.

Οι περιοχές που παρουσιάζουν μεγάλη ολισθηρότητα από συχνή εμφάνιση πάγου επισημαίνονται με την πινακίδα K-12 και την



Σχ. 11.7

Ολισθηρό οδόστρωμα λόγω πάγου.

πρόσθετη Πρ-5 (σχ. 11.7).

Γενικά, σε παγωμένο οδόστρωμα να οδηγείτε αργά, να επιταχύνετε και να φρενάρτε μαλακά. Να διατηρείτε την απαραίτητη απόσταση ασφαλείας από τους υπόλοιπους χρήστες του δρόμου, οχήματα και πεζούς.

Τέλος, να κοιτάτε όσο το δυνατόν πιο μακριά μπροστά σας. Θα μπορείτε έτσι να αντιμετωπίζετε τη μεταβολή κατευθύνσεως και τις στάσεις των άλλων οχημάτων καθώς και τις κινήσεις των πεζών.

**Η βροχή, το χιόνι και ο πάγος αποτελούν τους πιο συχνούς λόγους μείωσης (ή απώλειας) της προσφύσεως των ελαστικών σας στο οδόστρωμα. Υπάρχουν όμως και άλλοι κίνδυνοι. Η λάσπη, τα**

**πεσμένα φύλλα, η ψιλή άμμος, τα σπασμένα καλάμια, το άχυρο, τα χυμένα λάδια μπορούν να κάνουν το οδόστρωμα εξαιρετικά ολισθηρό και επικίνδυνο.**

Τα σημάδια στο δρόμο από ισχυρό φρενάρισμα (συνεχόμενες και επιμήκεις γραμμές) ή από επαναλαμβανόμενα φρεναρίσματα, που συναντάτε στο δρόμο όπου κινείσθε, αποτελούν κατά τεκμήριο ενδείξεις κάποιου επικίνδυνου σημείου. Αποτελούν δείγματα ότι ο οδηγός ή οι οδηγοί που τα προκάλεσαν, αφηνιδιάστηκαν από τις συνθήκες που συνάντησαν και αναγκάστηκαν να φρενάρουν απότομα. Σε αυτές τις περιπτώσεις να είστε ιδιαίτερα προσεκτικοί, γιατί δεν μπορείτε να είστε βέβαιοι ότι οι συνθήκες αυτές έχουν εκλείψει.

#### 11.4 Ο άνεμος.

Όσο πιο γρήγορα οδηγείτε τόσο περισσότερο κινδυνεύετε να εκτραπείτε από την πορεία σας από βίαιη ριπή ανέμου. Για να εξαλείψετε αυτόν τον κίνδυνο η μόνη λύση είναι η μείωση της ταχύτητας.

Εάν ο άνεμος έρχεται πλευρικά, (π.χ. από τα δεξιά), μπορείτε να διατηρήσετε τη σωστή πορεία του αυτοκινήτου σας εάν στρίβετε το τιμόνι σας ελαφρά προς την πλευρά από όπου φυσά (εδώ προς τα δεξιά).

Θα πρέπει επίσης να ευθυγραμμίζετε την τροχιά σας κάθε φορά που μεταβάλλεται η ώθηση του ανέμου, ιδίως:

- Όταν προσπερνάτε κυρίως βαρέα οχήματα (σχ. 11.8).
- Σε περιπτώσεις εντόνων ρευμάτων του ανέμου.
- Όταν μεταβαίνετε από κάποια προστατευμένη περιοχή (αναχώματα, τοίχους, γέφυρες κλπ.) σε μια εκτεθειμένη περιοχή.

Να είστε πολύ προσεκτικοί όταν βρῖσκεσθε δίπλα στους άλλους χρήστες (ιδίως των δικύκλων). Να διατηρείτε μεγάλη πλευρική απόσταση ασφαλείας κατά τις συναντήσεις με αντιθέτως κινούμενα οχήματα και στα προσπεράσματά σας.

Οι υπερβολικά εκτεθειμένες στον άνεμο ζώνες επισημαίνονται με την *πινακίδα K-23* (σχ. 11.9).

Σε αυτήν την περίπτωση τα ανεμούρια, σας επιτρέπουν να προσδιορίζετε τη φορά του ανέμου και την ισχύ του.

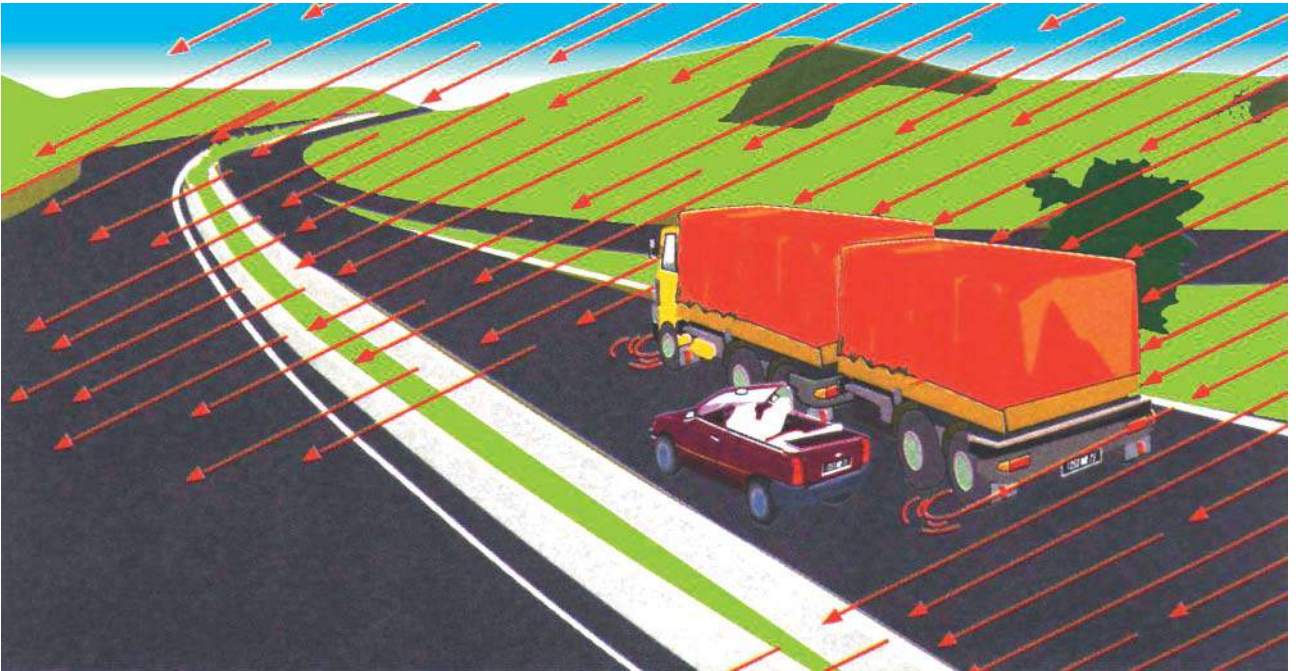

Σχ. 11.8

Αυξημένος κίνδυνος κατά το προσπέρασμα βαρέος οχήματος με ισχυρό πλευρικό άνεμο.

### 11.5 Η εξολίσθηση (ντεραπάρισμα).

#### – Τα αίτια και οι κατάλληλοι χειρισμοί.

Τι θα συμβεί αν, παρόλη την προσοχή που δείχνετε, ξαφνικά χάνετε τον έλεγχο του αυτοκινήτου σας και αυτό αρχίζει να ολισθαίνει (σχ. 1.10); Πρώτα από όλα πρέπει να προσπαθήσετε να μην πανικοβληθείτε. Για να ανακτήσετε τον έλεγχο του αυτοκινήτου σας θα πρέπει να απομακρύνετε τα πόδια σας από όλους τους ποδομοχλούς (πεντάλ). Το ένστικτό σας μπορεί κάλλιστα να σας προτρέπει να πατήσετε με δύναμη όλους τους ποδομοχλούς που μπορείτε να βρείτε, αλλά αυτό θα κάνει απλά τα πράγματα ακόμη χειρότερα.

Ας υποθέσουμε ότι το αρχικό αίτιο της ολισθήσεως ήταν η υπερβολική πίεση στο φρένο, έτσι ώστε οι τροχοί μπλόκαραν και το αυτοκίνητο άρχισε να ολισθαίνει (βλ. σχ. 11.10 το κόκκινο βέλος). Θα πρέπει να απομακρύνετε το πόδι σας από το φρένο και να οδηγήσετε προς την κατεύθυνση της ολισθήσεως. Με τον όρο «οδήγηση προς την ολίσθηση», εννοούμε να στρίβετε το τιμόνι προς τα εκεί όπου εκτρέπεται το πίσω μέρος του αυτοκινήτου σας.



Σχ. 11.9

Κίνδυνος λόγω συχνού ισχυρού ανέμου (όπως δείχνει η κατεύθυνση του ανεμουρίου).



Σχ. 11.10

Εξολίσθηση (ντεραπάρισμα) αυτοκινήτου.

Όταν φρενάρετε, το βάρος του αυτοκινήτου μεταφέρεται μπροστά (όπως ακριβώς όταν στέκεσθε όρθιος σε ένα λεωφορείο και αυτό φρενάρει, θα πεταχτείτε προς τα εμπρός). Επειδή όλο το βάρος μεταφέρεται μπροστά στο αυτοκίνητο, το πίσω μέρος γίνεται πολύ ελαφρύ. Οι πίσω τροχοί τότε, δυσκολεύονται να έχουν πρόσφυση στην επιφάνεια του δρόμου και έχουν την τάση να μπλοκάρουν. Αν οι οπίσθιοι τροχοί μπλοκάρουν και εσείς δεν πάρετε το πόδι σας από το φρένο – ενέργεια που θα τους επιτρέψει να αρχίσουν να γυρίζουν και να έρθουν σε επαφή με το οδόστρωμα ξανά – μπορεί κάλλιστα να νοιώσετε το πίσω μέρος του αυτοκινήτου να γλιστρά προς τα πλάγια. **Αν το αυτοκίνητο γλιστρήσει προς τα δεξιά πρέπει να στρίψετε προς τα δεξιά. Αν γλιστρήσει προς τα αριστερά πρέπει να στρίψετε προς τα αριστερά** (βλ. σχ. 11.10, το κίτρινο βέλος).

Όταν το οδόστρωμα είναι ολισθηρό, η εξολίσθηση είναι δυνατόν να παρουσιασθεί ακόμα και πάνω στην ευθεία, εάν για παράδειγμα επιταχύνετε ή φρενάρετε ξαφνικά ή εάν οδηγείτε απότομα. Απομακρύνετε το αίτιο της ολισθήσεως παίρνοντας το πόδι σας από το γκάζι ή το φρένο και αποφεύγοντας τους απότομους χειρισμούς.

#### **Πώς να προλάβετε την εξολίσθηση:**

– Επειδή σε ένα ολισθηρό οδόστρωμα (βροχή,

πάγος κλπ.) με παραμορφώσεις ή κυρτώσεις αυξάνεται ο κίνδυνος της εξολίσθησης πρέπει να μειώσετε την ταχύτητά σας.

- Για να αποφύγετε το αφνίδιο φρενάρισμα, πρέπει **να γνωρίζετε πώς να προλάβετε τον κίνδυνο από κάποιο εμπόδιο ή κάποια στροφή**. Είναι προτιμότερο να επιβραδύνετε λίγο περισσότερο παρά τόσο που να μην είναι αρκετό.
- **Να οδηγείτε έχοντας πάντα τα ελαστικά και την ανάρτηση σε καλή κατάσταση.**

#### **Σε περίπτωση εξολίσθησης:**

- Αφήστε τον ποδομοχλό επιταχύνσεως (γκάζι).
- Στρίψτε λίγο το τιμόνι σας προς την πλευρά προς την οποία εξολισθαίνει το πίσω μέρος του οχήματός σας.
- Μόλις το όχημά σας αρχίσει να σταθεροποιείται, ξαναχρησιμοποιήστε το γκάζι και επαναφέρετε με το τιμόνι τους τροχούς προς την κατεύθυνση που επιθυμείτε να ακολουθήσετε.
- Κατά τη διάρκεια όλων αυτών των ενεργειών παρατηρήστε πού θέλετε να κατευθυνθείτε, ώστε να βρείτε την τροχιά σας.

Σε περίπτωση που χάνετε εντελώς τον έλεγχο του οχήματός σας, καθώς αυτό «περιστρέφεται», η καλύτερη λύση για να περιορίσετε την εξολίσθηση είναι να πατάτε το φρένο.



# Η οδήγηση στο επαρχιακό δίκτυο

## 12.1 Στο βουνό.

Η οδήγηση στην εξοχή είναι συχνά μια δοκιμασία των ικανοτήτων σας στο χειρισμό του αυτοκινήτου σε συνθήκες αρκετά διαφορετικές από αυτές της πόλεως. Με βάση την εμπειρία και τις γνώσεις σας πρέπει να αποδεικνύετε ότι μπορείτε να «διαβάσετε» καλά και έγκαιρα το δρόμο, ώστε να προγραμματίζετε και να προσαρμόζετε την ταχύτητα και τη θέση σας στο οδόστρωμα, προβλέποντας και αποφεύγοντας προβλήματα που ενδέχεται να εμφανισθούν.

Η οδήγηση σε ορεινές περιοχές παρουσιάζει ορισμένες ιδιαιτερότητες, τόσο το καλοκαίρι όσο και το χειμώνα. Τις ιδιαιτερότητες αυτές, που σχετίζονται κυρίως με τη χάραξη και την κατάσταση του δρόμου, οφείλετε να τις γνωρίζετε γιατί ακόμα και αν δεν κατοικείτε σε βουνό, μπορεί να σας παρουσιασθούν ευκαιρίες να κυκλοφορήσετε εκεί (π.χ. σε ένα ταξίδι διακοπών ή μια εκδρομή) ή και να υποχρεωθείτε να οδηγήσετε σε ορεινούς δρόμους, για παράδειγμα αν οι κύριες οδοί είναι προσωρινά κλειστές και πρέπει να ακολουθήσετε κάποια παράκαμψη (σχ. 12.1).



Σχ. 12.1  
Ορεινός δρόμος.

Πριν ξεκινήσετε για κάποιο μεγάλο ταξίδι στο βουνό, είναι σημαντικό να έχετε προνοήσει για τον εφοδιασμό σας με βενζίνη, αφού τα πρατήρια καυσίμων στην εξοχή και σε αραιοκατοικημένες περιοχές είναι λίγα και απέχουν αρκετά μεταξύ τους, ενώ μπορεί την ώρα που θα φθάνετε σε αυτά να είναι κλειστά. Όσο ο κινητήρας είναι ακόμα κρύος ελέγξτε τη στάθμη του υγρού ψύξεως και του λαδιού.

## 12.2 Οι εναλλαγές ανάμεσα σε ανωφέρεια και κατωφέρεια.

### α) Στην ανωφέρεια.

Φροντίστε τον κινητήρα σας, ακόμα και αν είναι σε καλή κατάσταση, γιατί υποβάλλεται σε επί πλέον δοκιμασίες, ιδίως αν το όχημά σας είναι φορτωμένο ή αν ρυμουλκείτε κάποιο άλλο όχημα.

Κατά τη διαδρομή, να παρατηρείτε τακτικά το δείκτη της θερμοκρασίας του κινητήρα. Πρέπει να δείξετε μεγάλη προσοχή ελέγχοντας τη λειτουργία του. Αν διαπιστώνετε ότι ο κινητήρας υποφέρει (π.χ. πέφτουν συνέχεια οι στροφές και μοιάζει σαν να «ξεψυχά» και να «βήχει» αν και δεν έχετε μειώσει την πίεση στον ποδομοχλό του επιταχυντή), κατεβάστε την ταχύτητα του κιβωτίου (3η, 2η κλπ.).

Προσπαθήστε να διατηρείτε μια όσο το δυνατόν κανονική ταχύτητα. Αν οδηγείτε αλλάζοντας συνεχώς τις ταχύτητες (του κιβωτίου) του οχήματος, υπάρχει ο κίνδυνος να υπερθερμανθεί ο κινητήρας.

### β) Στην κατωφέρεια.

Δεν μπορείτε να βασισθείτε μόνο στα φρένα του αυτοκινήτου σας για να κατεβείτε έναν

απότομο κατήφορο (π.χ. με κλίση 20%). Η επιλογή χαμηλότερης ταχύτητας στο κιβώτιο ταχυτήτων επιτρέπει στον κινητήρα να συγκρατεί το όχημα ώστε να μην αναπτύξει υπερβολική ταχύτητα (σχ. 12.2).

Όταν κινείσθε σε μεγάλο κατήφορο, αν φρενάρετε ελαφρά και μόνιμα, τότε τα φρένα σας υπερθερμαίνονται και υπάρχει κίνδυνος να χάσουν εντελώς την αποτελεσματικότητά τους.

Για να αποφύγετε αυτόν τον κίνδυνο πρέπει, αρχικά, να χρησιμοποιείτε τον κινητήρα ως φρένο σαν συμπλήρωμα του βασικού φρένου. Κάθε φορά που παραμένετε σε χαμηλή ταχύτητα (κιβωτίου), ο κινητήρας σας φρενάρει σταδιακά.

Στον κατήφορο πρέπει επίσης, να αποφεύγετε να φρενάρετε εκτός εάν πρέπει να οδηγήσετε ακόμη πιο αργά (π.χ. πριν μπειτε σε κάποια στροφή). Και σε αυτήν την περίπτωση όμως πρέπει να φροντίζετε ώστε το φρενάρισμα να γίνεται με σύντομες αλλά σχετικά έντονες πιέσεις στον ποδομοχλό του φρένου.

Εάν παρ' όλες τις προφυλάξεις που λαμβάνετε, τα φρένα σας θερμαίνονται, είναι προτιμότερο να σταθμεύσετε για όσο χρόνο απαιτείται, ώστε να επανέλθει η θερμοκρασία των φρένων στα κανονικά όρια.

### 12.3 Οδήγηση σε στενό δρόμο.

Συνήθως οι δρόμοι στα βουνά είναι κατά πολύ στενότεροι από ό,τι στην πεδιάδα. Πρέπει λοιπόν να οδηγείτε το όχημά σας όσο το δυνατόν πιο δεξιά από ό,τι σε έναν συνηθισμένο δρόμο.

Κάποιες φορές, για να περάσουν από το δρόμο δύο οχήματα που κινούνται αντίθετα, είναι αναγκαίο το ένα από τα δύο να ακινητοποιηθεί ή να υποχωρήσει για να διευκολύνει τη διέλευση. Υπενθυμίζεται ότι, κατά κανόνα, στις περιπτώσεις αυτές, αυτός που πρέπει να σταματήσει, *εάν είναι αναγκαίο*, είναι ο οδηγός του αυτοκινήτου που κατεβαίνει (για τους κανόνες προτεραιότητας σε δρόμους με κλίση βλ. κεφάλαιο 7 σελ. 90).

Σε στροφές χωρίς ορατότητα μπορείτε να γνωστοποιείτε την παρουσία σας χρησιμοποιώντας την κόρνα του οχήματός σας.

Κάθε φορά που κάποιος άλλος οδηγός επιθυμεί να σας προσπεράσει, θα διευκολύνετε πολύ τον ελιγμό του, αν οδηγείτε όσο γίνεται πιο δεξιά

(χωρίς να εκτίθεσθε βέβαια σε κίνδυνο), ή αν επιβραδύνετε στην είσοδο μιας ευθείας του δρόμου.

### 12.4 Οδήγηση σε ελικοειδή δρόμο.

Ο ορεινός δρόμος ακολουθεί το ανάγλυφο του βουνού γι' αυτό και περιλαμβάνει κατά κανόνα πολλές στροφές. Επειδή αυτό απαιτεί μεγαλύτερη προσοχή, η οδήγηση είναι πιο κουραστική. Έτσι, όταν νοιώθετε κουρασμένος, μη διστάζετε να κάνετε συχνότερες στάσεις (σχ. 12.3).

Τα οχήματα μεγάλων διαστάσεων (λεωφορεία, τροχόσπιτα κλπ.) συχνά καταλαμβάνουν αναγκαστικά όλο το πλάτος του οδοστρώματος σε ορισμένες στροφές. Προτού τα συναντήσετε, προνοήστε γιατί αυτό μπορεί να συμβεί ανά πάσα στιγμή.

Οι κλειστές ή οι επάλληλες στροφές και οι ανακάμπτοντες ελιγμοί (φουρκέτες) προκαλούν ναυτία, ιδιαίτερα στους επιβάτες νεαρής ηλικίας. Προσαρμόστε την ταχύτητά σας, διατηρήστε καλό αερισμό στο αυτοκίνητό σας και κάνετε στάσεις συχνά.

Ο ανήφορος και οι πολυάριθμες στροφές συντείνουν ώστε ο μέσος όρος των επιδόσεων (π.χ. της ταχύτητας) του οχήματός σας στις διαδρομές σε βουνά να είναι πολύ χαμηλός.

Να το λαμβάνετε υπόψη σας όταν υπολογίζετε το χρόνο που σας χρειάζεται για να φθάσετε στον προορισμό σας.

### 12.5 Οι σήραγγες.

Οι σήραγγες μπορεί να κατασθούν επικίνδυνες κατά την οδήγηση για πολλούς λόγους, όπως:

- Με την είσοδό σας στη σήραγγα, η απότομη μετάβαση από το φως της ημέρας σε τεχνητό φως ή στο σκοτάδι είναι μερικές φορές έντονη και χρειάζονται κάποια δευτερόλεπτα για να προσαρμοσθεί η όρασή σας. Γι' αυτό:
  - Εάν φοράτε γυαλιά ηλίου, μην λησμονήσετε να τα βγάλετε πριν την είσοδο της σήραγγας.
  - Πριν εισέλθετε στη σήραγγα ανάψτε τα φώτα διασταυρώσεως (μεσαία) (σχ. 12.4).
  - Θυμηθείτε να τα σβήσετε στην έξοδο της σήραγγας.

– Στο εσωτερικό των σιράγγων το στρώμα του πάγου αργεί να λειώσει και παραμένει για μεγαλύτερο χρόνο. Αυτό οφείλεται στην έλλειψη ηλίου και στα ψυχρά ρεύματα του ανέμου.

## 12.6 Η κατάσταση του δρόμου.

Οι δρόμοι των βουνών καλύπτονται συχνά, κατά τη διάρκεια του χειμώνα, με χιόνι ή και πάγο.

Την άνοιξη, το λειώσιμο του πάγου προκαλεί αισθητές φθορές στα οδοστρώματα, όπως βαθιές λακκούβες κλπ.

Κατά τη διάρκεια όλων των εποχών (αλλά ειδικότερα στην περίοδο που λειώνουν τα χιόνια) είναι πιθανόν να σημειωθούν κατολισθήσεις. Εκτός από το γενικότερο κίνδυνο που προκαλούν οι κατολισθήσεις, είναι ιδιαίτερα επικίνδυνες στις



**Σχ. 12.2**  
Οδήγηση σε κατήφορο.



**Σχ. 12.3**  
Όταν νοιώθετε κουρασμένος κάνετε στάση.

στροφές, γιατί οι πέτρες και τα χώματα που έχουν πέσει στο οδόστρωμα αποτελούν εμπόδια, τα οποία υπάρχει κίνδυνος να διακρίνετε την τελευταία στιγμή ή αφού θα έχετε ήδη πέσει επάνω τους.

## 12.7 Στάση και στάθμευση.

Η στάση ή η στάθμευση στο οδόστρωμα ενός ορεινού δρόμου, αποτελεί, για τους άλλους οδηγούς, πιο σοβαρό κίνδυνο από ό,τι σε άλλους δρόμους, εξαιτίας της απουσίας ερείσματος στις πλευρές, των πολυαριθμίων στροφών και των κλίσεων (σχ. 12.5).

Δείτε την αναγκαία σύνεση και, όταν θέλετε να κάνετε μια στάση ή να σταθμεύσετε το όχημά σας, προτιμήστε αποκλειστικά τις τοποθεσίες που έχουν προβλεφθεί για το σκοπό αυτόν.

Όταν σταθμεύετε σε κάποια πλαγιά, ο μόνος



**Σχ. 12.4**  
Οδήγηση σε σήραγγα με αναμμένα τα φώτα διασταυρώσεως.



**Σχ. 12.5**  
Επιλογή σωστής θέσεως σταθμεύσεως σε επαρχιακό δρόμο.



τρόπος για να ακινητοποιήσετε με ασφάλεια το αυτοκίνητό σας είναι να ανεβάσετε το χειρόφρενο και πριν εγκαταλείψετε το όχημά σας να βάλετε ανάλογα την πρώτη ταχύτητα (σε ανήφορο) ή την όπισθεν (σε κατήφορο).

Εάν η κλίση του δρόμου στη θέση όπου σταθμεύετε

είναι πολύ μεγάλη, μπορείτε να τοποθετήσετε επίσης μια σφήνα (ή πέτρα) κάτω από έναν ή περισσότερους τροχούς. Έτσι συγκρατούνται οι τροχοί ώστε, ακόμη και αν το αυτοκίνητό σας δεν συγκρατηθεί από το χειρόφρενο και την ταχύτητα, να μην κυλήσει στην κατωφέρεια.

# Η κόπωση και η επαγρύπνηση

## 13.1 Τα οδικά ατυχήματα στην Ευρώπη και την Ελλάδα.

Σύμφωνα με την Έκθεση Gerondeau για την Ευρωπαϊκή Πολιτική Οδικής Ασφάλειας, η οποία συντάχθηκε για τη Γενική Διεύθυνση Μεταφορών της Ευρωπαϊκής Ενώσεως, περίπου **50.000** άνθρωποι χάνουν κάθε χρόνο τη ζωή τους σε **1.200.000** τροχαία ατυχήματα στους δρόμους των Κρατών-Μελών της, περισσότεροι από **1.500.000** τραυματίζονται και από αυτούς **150.000** μένουν μόνιμα ανάπηροι. Η οικονομική ζημιά ως συνέπεια αυτών των ατυχημάτων, ανέρχεται σε **21 τρισεκατομμύρια δραχμές το χρόνο**, ποσό που ισοδυναμεί με το άθροισμα του Ακαθάριστου Εγχώριου Προϊόντος μικρών χωρών της Κοινότητας, όπως η Ελλάδα, η Πορτογαλία και η Ιρλανδία.

Όπως αναφέρεται και στο Πόρισμα της Ελληνικής Διακομματικής Κοινοβουλευτικής Επιτροπής για τη Μελέτη του Προβλήματος των Τροχαίων Ατυχημάτων, από την υπογραφή της Συνθήκης της Ρώμης για την ίδρυση της ΕΟΚ (1957) μέχρι σήμερα, περίπου **2.000.000 κάτοικοι των Κρατών-Μελών σκοτώθηκαν και περισσότεροι από 40.000.000 τραυματίστηκαν**, αριθμοί που μόνο με απολογισμό **μεγάλου πολέμου μπορούν να συγκριθούν**.

Στην Ελλάδα, αντίστοιχα, κάθε χρόνο σε **22.000** ατυχήματα, πάνω από **2.000** άτομα χάνουν τη ζωή τους και **32.000** τραυματίζονται (**4.000** βαριά). Από τα άτομα αυτά **οι μισοί είναι ηλικίας 20-44 ετών**. Το επίσημο κοινωνικο-οικονομικό κόστος των τροχαίων ατυχημάτων στην Ελλάδα εκτιμάται τουλάχιστον σε **115 δισεκατομμύρια δραχμές**.

Όπως επισημαίνεται και στο Πόρισμα της Ελληνικής Διακομματικής Κοινοβουλευτικής

Επιτροπής, η Οδική Ασφάλεια αποτελεί σύστημα τεσσάρων παραγόντων, οι οποίοι είναι:

- Οι **Χρήστες** (οδηγοί, επιβάτες, πεζοί).
- Τα **Οχήματα** (τετράτροχα, δίτροχα, ρυμουλκούμενα κλπ.).
- Η **Οδική Υποδομή και το Οδικό Περιβάλλον** (οδόστρωμα, σήμανση, σηματοδότηση, φωτισμός, κεντρικά και πλευρικά στηθαία, διαφημίσεις, κλιματολογικές συνθήκες κλπ.).
- Ο **Έλεγχος του Συστήματος** (επιτήρηση, αστυνόμευση, πρόληψη, καταστολή, περίθαλψη, συντήρηση κλπ.).

Σε μια απλουστευμένη εκδοχή, για κάθε τροχαίο ατύχημα η ευθύνη θα μπορούσε να αποδοθεί σε έναν από τους 4 αυτούς παράγοντες. Στην πραγματικότητα όμως σε κάθε ατύχημα οι παράγοντες αυτοί διαπλέκονται έτσι ώστε δύο ή περισσότεροι από αυτούς να είναι ταυτόχρονα συνυπεύθυνοι. Έρευνες, που συστηματικά έγιναν στη Μεγάλη Βρετανία για τα ποσοστά συνυπευθυνότητας, κατανέμουν την κύρια ευθύνη κατά 85% στους χρήστες και 15% στο όχημα και την οδική υποδομή. Όσο και αν τα ποσοστά αυτά μπορούν να διαφέρουν από χώρα σε χώρα ανάλογα με την υποδομή της και την ηλικία των οχημάτων, δεν παύουν να επισημαίνουν ότι κατά κανόνα ο ανθρώπινος παράγων ως χρήστης του συστήματος, είναι ο πιθανότερος υπαίτιος ενός τροχαίου ατυχήματος. Για το λόγο αυτό κάθε οδηγός θα πρέπει να είναι πάντοτε σε θέση να εκτιμά αν, κάθε στιγμή, η συμμετοχή του στην κυκλοφορία είναι ασφαλής και, αν δεν είναι, να φροντίζει, για παράδειγμα με στάση για ξεκούραση, να μειώνει την πιθανότητα να προκαλέσει ή να μην μπορέσει να αποφύγει ένα ατύχημα.

### 13.2 Η κόπωση ως αιτία ατυχημάτων.

Στην έρευνα για τα αίτια ενός ατυχήματος, είναι σχετικά εύκολο να διαπιστωθεί αν γι' αυτό ευθύνονται παράγοντες, όπως η ταχύτητα, το αλκοόλ ή η κατάσταση του οχήματος. Αντίθετα, η κούραση παραμένει ένας από τους παράγοντες που είναι δύσκολο να αναγνωρισθεί.

Η κούραση επηρεάζει, εκτός των άλλων, την ικανότητα της καλής οράσεως και την ικανότητα οδηγήσεως. Ο οδηγός πρέπει να είναι προετοιμασμένος να σταματήσει με ασφάλεια και νόμιμα κάπου και να κάνει ένα διάλειμμα από την οδήγηση μόλις αισθανθεί κόπωση ή νύστα. Πάρτε έναν υπνάκο ή κάντε μια βόλτα, αν διαφέτε πιείτε νερό ή αναψυκτικό πριν συνεχίσετε την οδήγηση. Το άγχος μπορεί επίσης να έχει μια παρόμοια επίδραση. Ακόμα και ένα κρύωμα μπορεί να διαταράξει τη συγκέντρωσή σας· αν δεν αισθάνεστε καλά ίσως να είναι καλύτερα να μην οδηγήσετε καθόλου. Αν παρ' όλα αυτά πρέπει να οδηγήσετε, οδηγήστε πιο αργά από ό,τι συνήθως καθώς αυτό θα σας δώσει περισσότερο χρόνο αντιδράσεως.

Μελέτες για τις αιτίες των ατυχημάτων, απέδειξαν ότι η κούραση αποτελεί μια από τις αιτίες σε 20 με 30% των ατυχημάτων, όπου παρατηρείται τραυματισμός ή θάνατος.

Πρέπει λοιπόν να λαμβάνετε σοβαρά υπόψη σας ότι η κούραση, ως φυσιολογικό αποτέλεσμα κάποιας σωματικής ή πνευματικής εργασίας, επί ορισμένο χρόνο, παρατηρείται σε όλους τους οδηγούς έπειτα από κάποια σχετικά μεγάλης διάρκειας οδήγηση, αφού η οδήγηση είναι και αυτή μια εργασία. Έτσι, όταν οδηγείτε, έχει ζωτική σημασία να αναγνωρίζετε πότε είσαστε κουρασμένοι, ώστε να ενεργείτε ανάλογα.

Για τους αρχάριους οδηγούς, όποια κι αν είναι η ηλικία τους, αυτό το πρόβλημα είναι ακόμη περισσότερο έντονο, επειδή η έλλειψη εμπειρίας, τους αναγκάζει να συγκεντρώνονται περισσότερο από ό,τι κάποιος έμπειρος οδηγός και έτσι να κουράζονται πιο γρήγορα.

### 13.3 Τα συμπτώματα από την κούραση και την υπνηλία.

Τα συμπτώματα από την κούραση και την υπνηλία κατά την οδήγηση είναι πολλαπλά όπως:

- Τα επαναλαμβανόμενα χασμουρητά.
- Οι πόνοι στην πλάτη, τον αυχένα και τα πόδια.
- Η εντύπωση ότι δεν κάθεστε καλά ή η ανάγκη να κινηθείτε.
- Τα βλέφαρα βαραίνουν.



Σχ. 13.1

Όταν κουράζεσθε από την οδήγηση να σταματάτε.



- Ο ερεθισμός στα μάτια.
- Το να τα βλέπεις όλα διπλά.
- Τα ρίγη.
- Οι καθυστερημένες αντιδράσεις και ένα συναίσθημα νευρικότητας.
- Η τάση να αποκοιμηθείς για ένα δευτερόλεπτο, το κεφάλι σου που πέφτει...

Με την εμφάνιση τέτοιων φαινομένων, η ικανότητα για οδήγηση μειώνεται σημαντικά και είναι απαραίτητη μια στάση για αρκετό χρόνο (σχ. 13.1).

### 13.4 Η ετοιμότητα και η επαγρύπνηση.

Η ετοιμότητα είναι ανάλογη με την κατάσταση επαγρυπνήσεώς σας. Είναι η ικανότητα του οδηγού να αντιδρά στις πληροφορίες που δέχεται από το περιβάλλον.

Θα πρέπει πάντοτε να έχετε στο μυαλό σας ότι, ακόμη και αν εσείς βρίσκεστε σε άριστη φυσική κατάσταση, δεν ισχύει το ίδιο για τον οδηγό του οχήματος που ακολουθείτε ή του οχήματος που σας προσπερνά.

Οφείλετε επίσης να γνωρίζετε ότι η ετοιμότητά σας, όταν οδηγείτε, μειώνεται από ορισμένους παράγοντες, τους οποίους θα πρέπει να αναγνωρίζετε, ώστε να προσαρμόζετε την οδηγητική

συμπεριφορά σας ανάλογα.

Οι κυριότεροι από αυτούς τους παράγοντες είναι η κούραση, οι δυνατές συγκινήσεις πριν ή κατά την οδήγησή σας (διαμάχες, χαρά, έγνοιες, θυμός), η μονοτονία (οδήγηση σε έρημο αυτοκινητόδρομο, κυρίως το βράδυ ή σε μια μεγάλη ευθεία), η καθημερινότητα (μια διαδρομή που την κάνετε τόσο συχνά ώστε δεν προσέχετε πια) και η απόσπαση της προσοχής ενώ οδηγείτε (ρύθμιση του ραδιοφώνου σας, φαγητό, ανάγνωση ενός χάρτη ή οδηγού δρόμων, το άναμμα τσιγάρου, η προσήλωση στο τοπίο που διασχίζετε, η ενεργή συμμετοχή σε κάποια συνομιλία με τους επιβάτες).

### 13.5 Οι λύσεις.

Για να περιορίσετε και να καθυστερήσετε τις συνέπειες της κοπώσεως, υπάρχουν κάποιες προφυλάξεις που μπορείτε εύκολα να τηρήσετε.

#### α) Πριν ξεκινήσετε το δρομολόγιο.

- Να ξεκουρασθείτε.
- Να γνωρίζετε την πορεία και το μέσο χρόνο διαδρομής.
- Να έχετε το όχημά σας σε καλή κατάσταση (σχ. 13.2).



Σχ. 13.2

Έλεγχος του οχήματος πριν από την αναχώρηση.

**β) Κατά την οδήγηση.**

- Να κάνετε τακτικά στάσεις (το λιγότερο 15 λεπτά κάθε δύο ώρες).
- Κατά τη στάση να προτιμάτε αντί ακινησίας να περπατάτε στην ύπαιθρο και να κάνετε κάποιες ασκήσεις, για να ξεμουδιάσετε, να πιείτε κάτι (όχι αλκοόλ), να γευματίσετε ελαφρά.
- Ενώ οδηγείτε, να αερίζετε το όχημα, να περιορίζετε τη θέρμανση, να αποφεύγετε το κάπνισμα.

– Ενώ οδηγείτε, να έχετε το ραδιόφωνό σας σε μέτρια ένταση ή να ανταλλάσσετε μερικά λόγια με τους συνεπιβάτες σας.

Εάν παρ' όλες τις προφυλάξεις διαπιστώνετε ότι τα σημάδια από την κούραση είναι εμφανή, υπάρχουν δύο δυνατές λύσεις, **ακόμα και αν πλησιάζετε στον προορισμό σας:**

– Είτε να αφήσετε κάποιον επιβάτη να οδηγήσει.

– Είτε να σταματήσετε και να ξεκουραστείτε όσο έχετε ανάγκη ή και να κοιμηθείτε για λίγο.

# ΜΕΡΟΣ ΤΕΤΑΡΤΟ

## Ειδικά θέματα

**Κεφάλαιο 14: Η συμπεριφορά σε ατύχημα**

**Κεφάλαιο 15: Η ασφάλιση του αυτοκινήτου**

**Κεφάλαιο 16: Λίγα λόγια για τη συντήρηση**

**Κεφάλαιο 17: Η οικονομική οδήγηση**

**Κεφάλαιο 18: Οι έκτακτες καταστάσεις**

**Κεφάλαιο 19: Οι διοικητικοί κανόνες**

**Κεφάλαιο 20: Η κυκλοφορία των ατόμων με ειδικές ανάγκες**

**Κεφάλαιο 21: Η ενεργητική και η παθητική ασφάλεια**







# Η συμπεριφορά σε ατύχημα

## 14.1 Γενικά.

Καθ' όλη τη διάρκεια της ζωής σας ως οδηγός, υπάρχει ο κίνδυνος κάποια μέρα να έχετε άμεση εμπλοκή σε κάποιο ατύχημα ή να είστε παρών σε αυτό. Και στις δύο περιπτώσεις οφείλετε να συμπεριφερθείτε ανάλογα με τις περιστάσεις (σχ. 14.1).

Ορισμένοι, μεταξύ των οδηγών, έχουν την αίσθηση του καθήκοντος ενώ άλλοι, που δεν έχουν αυτήν την αίσθηση, ενδέχεται να υποσθούν σοβαρές κυρώσεις κυρίως εάν:

- Παρά την εμπλοκή τους εγκαταλείψουν το χώρο και τα θύματα του ατυχήματος.
  - Δεν παράσχουν βοήθεια σε άτομα που κινδυνεύουν ή
  - αρνηθούν τη μαρτυρία τους για το ατύχημα.
- Ο Κ.Ο.Κ., στο άρθρο 43, αναφέρεται στην πρέ-

πουσα συμπεριφορά σε περίπτωση ατυχήματος και ειδικότερα στις υποχρεώσεις όσων εμπλέκονται, καθ' οιονδήποτε τρόπο, σε ένα ατύχημα ή είναι σε θέση να προσφέρουν βοήθεια με τη δραστηριοποίηση και τη μαρτυρία τους. Περιλαμβάνει επίσης και τις ποινές για τις διάφορες περιπτώσεις παραβάσεως αυτών των υποχρεώσεων.

## 14.2 Η εγκατάλειψη και η μη παροχή βοήθειας σε άτομα που κινδυνεύουν.

### α) Το αδίκημα της εγκαταλείψεως.

Σύμφωνα με τον Κ.Ο.Κ. εάν έχετε εμπλακεί σε κάποιο οδικό τροχαίο ατύχημα, από το οποίο επήλθε βλάβη σε πρόσωπα ή ακόμα και αν προκαλέσατε απλώς μια οποιαδήποτε φθορά σε κάποιο άλλο όχημα ή στο δικό σας, πρέπει:

- Να σταματήσετε για να διαπιστώσετε τις



Σχ. 14.1

Εμπλοκή σε ατύχημα.

ζημιές, χωρίς να δημιουργήσετε πρόσθετους κινδύνους στην κυκλοφορία.

- Να λάβετε τα κατάλληλα μέτρα για την ασφάλεια της κυκλοφορίας στον τόπο του ατυχήματος και, αν δεν μπορείτε, να ειδοποιήσετε για το ατύχημα την πλησιέστερη Αστυνομική Αρχή.
- Να δώσετε τα στοιχεία της ταυτότητάς σας και κάθε χρήσιμη πληροφορία σχετική με το όχημά σας στα εμπλεκόμενα άτομα.
- Σε περίπτωση υλικών ζημιών, αν ο ζημιωθείς δεν είναι παρών (π.χ. σε σύγκρουση με σταθμευμένο αυτοκίνητο, μέσα στο οποίο δεν βρίσκεται ο οδηγός του), πρέπει **μέσα σε 24 ώρες** να δώσετε στον ζημιωθέντα τις πιο πάνω πληροφορίες κατά τον καταλληλότερο τρόπο ή διά του πλησιέστερου Αστυνομικού Τμήματος, το οποίο φροντίζει για την ενημέρωση αυτού που ζημιώθηκε.

Εάν δεν ενεργήσετε αμέσως, διαπράττετε το **αδίκημα της εγκαταλείψεως**.

**Αυτό το αδίκημα τιμωρείται με φυλάκιση ενός (1) τουλάχιστον μήνα και με αφαίρεση της άδειας οδηγήσεως για 1 έως 3 μήνες.**

Σε περίπτωση που από το ατύχημα επήλθε θάνατος ή σωματική βλάβη κάθε οδηγός ή άλλος που ενεπλάκη με άλλο τρόπο στο ατύχημα οφείλει να αποτρέψει οποιαδήποτε μεταβολή στον τόπο του ατυχήματος, που θα μπορούσε να δυσκολέψει το έργο της Αστυνομίας, με εξαίρεση τις ενέργειες εκείνες που αποβλέπουν στην αποκατάσταση της κυκλοφορίας που τυχόν έχει διακοπεί. Οι παραβάτες τιμωρούνται με τις ίδιες ποινές που προαναφέρθηκαν.

Σε περίπτωση που από το ατύχημα επήλθε θάνατος ή σωματική βλάβη, οφείλετε επί πλέον:

- Να προσφέρετε την αναγκαία βοήθεια και συμπαράσταση στους παθόντες.
- Να παραμείνετε στον τόπο του ατυχήματος μέχρι να αφιχθεί η Αστυνομία εκτός αν είναι αναγκαία η απομάκρυνσή σας από τον τόπο του ατυχήματος, για να ειδοποιηθεί η Αστυνομία ή για την περίθαλψη των τραυματιών, μεταξύ των οποίων μπορείτε να είσθε και εσείς.

Για τη μη τήρηση των παραπάνω δύο περιπτώσεων ο παραβάτης τιμωρείται με φυλάκιση τουλάχιστον τριών μηνών.

Σε περίπτωση θανάτου ή βαριάς σωματικής βλάβης ή αν ο παθών περιήλθε σε κίνδυνο ζωής, που προκλήθηκε λόγω της συμπεριφοράς του παραβάτη, οι ποινές είναι φυλάκιση τουλάχιστον 6 μηνών και αφαίρεση της άδειας οδηγήσεως για 3 έως 6 μήνες, εκτός εάν η τιμωρία είναι βαρύτερη με άλλη διάταξη νόμου.

Σε περιπτώσεις σωματικής βλάβης, η οποία προκλήθηκε από όχημα του οποίου ο οδηγός συμμορφώθηκε με τις προαναφερόμενες και προβλεπόμενες από τον Κ.Ο.Κ. υποχρεώσεις, δεν εφαρμόζονται οι διατάξεις κρατήσεως του άρθρου 419 του Κώδικα Ποινικής Δικονομίας.

*Οι ίδιες υποχρεώσεις και ποινές ισχύουν, σύμφωνα με τον Κ.Ο.Κ., «για κάθε οδηγό ή άλλον που χρησιμοποιεί την οδό και ο οποίος ενεπλάκη με οποιονδήποτε τρόπο στο ατύχημα».*

#### **β) Η μαρτυρία.**

Εάν είσθε παρόντες σε ένα τροχαίο ατύχημα με σωματικές βλάβες, οι Αστυνομικές Αρχές θα πάρουν τη μαρτυρία σας (σχ. 14.2).

Κατά τη μαρτυρία σας, οφείλετε να περιγράψετε τα γεγονότα όσο πιο αντικειμενικά και κοντά στην πραγματικότητα είναι δυνατόν.

#### **γ) Η άρνηση παροχής βοήθειας σε άτομα που κινδυνεύουν.**

Αυτή τιμωρείται με τις ποινές φυλακίσεως που προαναφέρθηκαν ή και με βάση τις διατάξεις του Ποινικού Κώδικα, που εφαρμόζονται κατ' αναλογία και στα οδικά τροχαία ατυχήματα.



**Σχ. 14.2**

*Έλεγχος οδηγού από αστυνομικό.*



### 14.3 Η συμπεριφορά σε ατύχημα που εμπλέκεσθε.

Σε περίπτωση άμεσης εμπλοκής σας σε ατύχημα, όταν υπάρχουν μόνον *υλικές ζημιές*, οφείλετε:

- *Να ελευθερώσετε το οδόστρωμα, ώστε να μην διαταράξετε την κυκλοφορία*, να σβήσετε τον κινητήρα και να αποφασίσετε, εάν χρειάζεται, να προειδοποιήσετε τους υπόλοιπους οδηγούς για το εμπόδιο, εφ' όσον βρυσκείτε σε επαρχιακό δρόμο ή σε αυτοκινητόδρομο. Αν έχετε μόλις διασχίσει μια καμπύλη του δρόμου ή έχετε περάσει την κορυφή ενός λόφου ή εάν είναι βράδυ, *ένα προειδοποιητικό τρίγωνο, με το οποίο, σύμφωνα με τον Κ.Ο.Κ. (άρθρο 81 παράγραφος 16), οφείλετε να είσθε εφοδιασμένοι*, θα είναι πολύ χρήσιμο για τους άλλους οδηγούς. Σε δρόμο ταχείας κυκλοφορίας ή σε αυτοκινητόδρομο τοποθετείτε το τρίγωνο σε απόσταση τουλάχιστον 100 m από το πίσω μέρος του αυτοκινήτου σας. Σε οποιονδήποτε άλλον δρόμο εκτός κατοικημένων περιοχών πρέπει το τρίγωνο να τοποθετηθεί στα 50 m τουλάχιστον από το αυτοκίνητο, ενώ σε κατοικημένη περιοχή τουλάχιστον στα 20 m αλλά πρέπει να βεβαιωθείτε ότι έχει τοποθετηθεί σωστά ώστε να γίνει αντιληπτό εγκαίρως. Αν το ατύχημα έγινε μετά από μια στροφή του δρόμου και σε μικρή απόσταση από την έξοδό της, για να προειδοποιήσετε σωστά για το ατύχημα, πρέπει να τοποθετήσετε το τρίγωνο πριν από την καμπύλη του δρόμου. Χρησιμοποιήστε επίσης τα προειδοποιητικά φώτα έκτακτης ανάγκης (αλάριμ) του αυτοκινήτου.

- *Να ανταλλάξετε τα στοιχεία των ταυτοτήτων σας και των ασφαλειών των οχημάτων σας και κάθε χρήσιμη πληροφορία σχετική με τα οχήματά σας με τον οδηγό του άλλου οχήματος*. Είναι ανώφελο να εκνευρισθείτε και είναι προτιμότερο να κρατήσετε την ψυχραιμία σας, για να διευθετήσετε γρήγορα αυτήν την αναγκαία τυπική υποχρέωση.

Προσπαθήστε να σημειώσετε πιθανούς μάρτυρες. Στην περίπτωση που κάποιος προσφέρθηκε εθελοντικά να παραιθεί ως μάρτυρας, πάρτε τα στοιχεία του. Τηλεφωνήστε στην Αστυνομία αν αυτό είναι απαραίτητο. Για λόγους που σχετίζονται με την

ασφαλιστική σας κάλυψη βεβαιωθείτε ότι έχετε καταγράψει τα πάντα.

Πρέπει να πάρετε τα *παρακάτω στοιχεία από τον άλλον οδηγό*:

- Όνομα, διεύθυνση και αριθμό τηλεφώνου.
  - Τύπο αυτοκινήτου και αριθμό κυκλοφορίας.
  - Ασφαλιστικά στοιχεία (επωνυμία της ασφαλιστικής εταιρείας που καλύπτει το όχημα, τη διεύθυνσή της, τον ασφαλιστικό πράκτορα κλπ.).
  - Θυμηθείτε να ελέγξετε αν ο οδηγός είναι ο ιδιοκτήτης του οχήματος ή όχι. Σε περίπτωση που είναι άλλος ο ιδιοκτήτης ζητήστε τα στοιχεία του ιδιοκτήτη.
- Επίσης θα πρέπει να κρατήσετε σημειώσεις για:
- Ζημιές σε οχήματα και τραυματίες.
  - Οδικές και καιρικές συνθήκες την ώρα του ατυχήματος.
  - Στοιχεία των άλλων οχημάτων που εμπλέκονται στο ατύχημα όπως το χρώμα, την κατάσταση, εάν φώτα ή φλας ήταν αναμμένα κλπ.
  - Τα στοιχεία των αστυνομικών που ασχολήθηκαν με το ατύχημα.

Αν τύχει να έχετε μια φωτογραφική μηχανή μαζί σας, οι φωτογραφίες μπορεί να είναι χρήσιμες. Θα μπορούσατε επίσης να σχεδιάσετε ένα σχεδιάγραμμα, που να δείχνει τη διεύθυνση της πορείας των εμπλεκόμενων οχημάτων, πιθανά ονόματα οδών, όρια ταχύτητας, ίχνη ολισθήσεως στο οδόστρωμα κλπ.

Αν η ασφαλιστική σας εταιρεία πρόκειται να καλύψει όλη τη δαπάνη, τότε θα σας ζητήσουν να τους δώσετε όσο περισσότερες πληροφορίες μπορείτε για το συμβάν. Στοιχεία όπως οι καιρικές συνθήκες ή εάν κάποιο άλλο όχημα έδινε σήμα την κατάλληλη στιγμή, είναι όλα κρίσιμα για τον καθορισμό του αποτελέσματος της ασφαλιστικής έρευνας. Μην ξεχνάτε ότι υπάρχουν πολλοί ελαφρυντικοί παράγοντες για να σκεφθείτε και, ανεξάρτητα του πόσο ένοχος νοιώθετε προσωπικά για το ατύχημα, μπορεί στην πραγματικότητα να μην είσθε υπαίτιος.

Ιδιαίτερη σημασία έχει να θυμάσθε ότι μπορεί, λόγω του ατυχήματος, να έχετε υποστεί κάποιο σοκ. Έτσι, ακόμα και αν δεν έχετε τραυματισθεί, σκεφθείτε να πάτε στο νοσοκομείο να σας εξετάσουν.

Εάν ο άλλος οδηγός αρνείται να σας δώσει τα στοιχεία του, τότε καλέστε την Τροχαία ή την Αστυνομία. Οι αστυνομικοί θα φροντίσουν να

γίνει η ανταλλαγή των στοιχείων και να επισημανθεί η περιοχή του ατυχήματος. Μπορεί να χρειασθεί να κάνετε μία δήλωση στην Αστυνομία, ώστε να καταγραφεί το περιστατικό. Δεν είναι αναγκαίο να κάνετε τη δήλωση αμέσως. Μπορεί να προτιμήσετε να τη συντάξετε με προσοχή και να την καταθέσετε στο Τμήμα αργότερα. Σε αυτή την περίπτωση κρατήστε ένα αντίγραφο και το αποδεικτικό της καταθέσεως.

#### 14.4 Η συμπεριφορά σε ατυχήματα άλλων.

##### α) Πότε πρέπει να σταματήσετε σε περίπτωση ατυχήματος.

Στις περιπτώσεις που ενώ οδηγείτε περνάτε από τον τόπο, όπου έχει σημειωθεί κάποιο ατύχημα και διαπιστώνετε ότι υπάρχει ήδη οργανωμένη βοήθεια είναι προτιμότερο να μην σταματήσετε.

Σε αντίθετη περίπτωση, δηλαδή μόλις έχει συμβεί το ατύχημα, **οφείλετε οπωσδήποτε** να σταματήσετε και να προσφέρετε βοήθεια στα θύματα. Εάν δεν το κάνετε, μπορεί να κατηγορηθείτε για άρνηση παροχής βοήθειας σε άτομο που κινδυνεύει.

Ευνόητο είναι ότι θα πρέπει να πλησιάσετε στο χώρο του ατυχήματος με μεγάλη προσοχή, ώστε να αποφύγετε την επιδείνωση της υφιστάμενης καταστάσεως και να μην διατρέξετε εσείς και οι οδηγοί των οχημάτων που σας ακολουθούν κίνδυνο από νέο ατύχημα ή από πυρκαγιά που βρίσκεται ακόμη εκτός ελέγχου.

##### β) Η προστασία.

Όταν είσθε παρών σε κάποιο ατύχημα, είναι ουσιαστικό να ενεργήσετε έτσι ώστε να αποφευχθεί η επιδείνωση των συνεπειών του. Για το λόγο αυτό, συμπληρώνοντας όσα ελέγχθησαν στα προηγούμενα κεφάλαια αυτής της ενότητας, τονίζεται ότι θα πρέπει:

- Να σταθμεύσετε το όχημά σας σε περιοχή όπου δεν θα εμποδίζει ούτε τις πρώτες βοήθειες ούτε τους υπόλοιπους χρήστες του δρόμου.
- Να διακόψετε τη λειτουργία του κινητήρα των οχημάτων που συμμετείχαν στο ατύχημα. Είναι καλύτερα να αποσυνδέσετε την μπαταρία.
- Να βεβαιωθείτε πως δεν καπνίζει κανείς, για να αποτρέψετε τον κίνδυνο πυρκαγιάς.



Σχ. 14.3

Προειδοποίηση για την κυκλοφορία σε περίπτωση ατυχήματος.

- Εάν είσθε εφοδιασμένοι με κάποιο πυροσβεστήρα, μπορείτε να σβήσετε την πυρκαγιά στο ξεκίνημά της.
- Να επισημάνετε τον τόπο του ατυχήματος και στις δύο κατευθύνσεις, χρησιμοποιώντας τα προειδοποιητικά τρίγωνα.

Αν υπάρχει έλλειψη προειδοποιητικών τριγώνων σηματοδότησεως (ή για επί πλέον προφύλαξη) μπορείτε να χρησιμοποιήσετε τα φάτα έκτακτης ανάγκης (αλάρι). Εάν είναι δυνατόν, πρέπει να τοποθετήσετε σε κάθε κατεύθυνση της κυκλοφορίας άτομα που να κάνουν σήμα για να επιβραδύνουν οι οδηγοί (σχ. 14.3).

Τη νύκτα, πρέπει να χρησιμοποιήσετε, αν έχετε, φακούς τσέπης. Φωτίστε τα οχήματα που ενεπλάκησαν στο ατύχημα με τη βοήθεια των φανών πορείας ενός άλλου οχήματος, σταθμευμένο στο ένα άκρο, κάθετα στο δρόμο.

Στην προσπάθειά σας να προστατεύσετε την κυκλοφορία, αποφύγετε να μεταβάλετε την κατάσταση του χώρου του συμβάντος και μην εξαφανίσετε τα ίχνη, που θα επιτρέψουν να αποδοθούν οι ευθύνες στους υπαίτιους του ατυχήματος.

##### γ) Πρώτες ενέργειες.

Αφού έχετε σιγουρέψει την προσωπική σας ασφάλεια, πλησιάστε τους τραυματίες. Μην αρχίσει να ασχολείσθε με τον πρώτο που θα βρείτε μπροστά σας. Κατ' αρχήν κάνετε μια γρήγορη επισκόπηση του χώρου ώστε να **εντοπίσετε πόσοι υπάρχουν και πού βρίσκονται. Οι πληροφορίες που χρειάζεστε σε πρώτη φάση είναι:**

- Το επίπεδο συνειδήσεως. Φωνάξτε του: «με ακούς, είσαι καλά;». Εάν δεν απαντήσει,



τοιμητήστε τον με δύναμη ώστε να πονέσει και προσέξτε εάν αντιδράσει (μορφασμός προσώπου, κίνηση). Εάν δεν αντιδράσει προσπαθήστε να καταλάβετε εάν αναπνέει.

- Εάν υπάρχει ένα σημείο που εμφανώς αιμορραγεί (π.χ. ανοικτό τραύμα στο χέρι).
- Εάν υπάρχει τουλάχιστον ένα άτομο ικανό να συζητήσει από κάθε εμπλεκόμενο όχημα, ρωτήστε γρήγορα πόσα άτομα υπήρχαν μέσα σε κάθε όχημα, και επιβεβαιώστε το συνολικό αριθμό των τραυματιών. Δεν είναι καθόλου σπάνιο να πεθάνει ένας τραυματίας επειδή κύλησε πίσω από ένα θάμνο και ξεχάστηκε η ύπαρξή του μέσα στη γενική σύγχυση.

Σημειώστε ότι η παροχή Πρώτων Βοηθειών πρέπει να ξεκινήσει μόνο αφού υπάρχει ήδη μια σαφής άποψη για την κατάσταση όλων των τραυματιών. Η βοήθεια πρέπει να αρχίσει με αυτούς των οποίων κινδυνεύει η ζωή. Μην αποπροσανατολιστείτε από τις φωνές των τραυματιομένων οι οποίοι πονούν και απαιτούν να τους βοηθήσετε.

**Από τη στιγμή που υπάρχει μια γενική άποψη της καταστάσεως, οι προσπάθειες θα πρέπει να κατευθυνθούν προς δύο στόχους:**

- Ειδοποίηση των Αρχών.
- Παροχή Πρώτων Βοηθειών επί τόπου σε όσους κινδυνεύει η ζωή τους.

Είναι προφανές πόσο σημαντικό είναι να υπάρχουν αρκετά χέρια βοήθειας για να μοιραστούν τις δουλειές. Εάν υπάρχει η αναγκαιότητα και η δυνατότητα, κάνετε σήμα σε διερχόμενους οδηγούς να σταματήσουν ή κινητοποιήστε παρευρισκόμενους. Το ιδανικό είναι να επωμισθεί ένας την ειδοποίηση των Αρχών, ενώ οι υπόλοιποι να μείνουν πίσω για τις Πρώτες Βοήθειες.

Στην περίπτωση που ένας εκ των παρευρισκόμενων είναι γιατρός, νοσηλευτής ή άτομο ειδικά εκπαιδευμένο για την παροχή Πρώτων Βοηθειών ακολουθήστε τις οδηγίες του και αποδεχθείτε τον ως συντονιστή.

#### δ) Ειδοποίηση.

Σε περίπτωση ατυχήματος ο χρόνος είναι πολύτιμος. Πολλές φορές η σωτηρία μιας ανθρώπινης ζωής εξαρτάται από μερικά λεπτά.

Σημάνετε συναγερμό όσο το δυνατό γρηγορότερα, εάν είναι δυνατόν με το τηλέφωνο, διαφορετικά μέσω κάποιου διερχόμενου οδηγού.

**Ο αριθμός που πρέπει να καλέσετε κατά προτεραιότητα είναι το 166, για το Κέντρο Άμεσης Βοήθειας (σχ. 14.4), εάν υπάρχουν τραυματίες. Διαφορετικά καλέστε το 199 για την Πυροσβε-στική Υπηρεσία (σχ. 14.5) ή το 100 για την Αστυνομία (σχ. 14.6). Αυτοί οι αριθμοί**



**Σχ. 14.4**  
Καλέστε το 166.



**Σχ. 14.5**  
Καλέστε το 199.



**Σχ. 14.6**  
Καλέστε το 100.



### **ισχύουν για όλη την Ελλάδα.**

Στις πληροφορίες που θα δώσετε στις παραπάνω Υπηρεσίες προσπαθήστε να είστε όσο το δυνατόν πιο ακριβείς και να αναφέρετε:

- Τη φύση του ατυχήματος.
- Τον αριθμό των τραυματιών που ενεπλάκησαν στο ατύχημα, καθώς και τον αριθμό των οχημάτων (αυτοκίνητα, βαρέα οχήματα, δίκυκλα κλπ.).
- Την ακριβή τοποθεσία του ατυχήματος (εάν δεν γνωρίζετε λεπτομερώς περιγράψτε τα πιθανά σημεία εντοπισμού: κτίσματα, πινακίδες, εκτέλεση έργων κλπ.).
- Τις ιδιαίτερες συνθήκες που επικρατούν εκείνη τη στιγμή: επικίνδυνα υλικά, πυρκαγιά κλπ.

Όσο πιο πλήρεις είναι οι πληροφορίες που θα δώσετε, τόσο γρηγορότερα θα φθάσουν οι Υπηρεσίες για την άμεση επέμβαση στον τόπο και μάλιστα καλύτερα εξοπλισμένες με τα αναγκαία.

### **ε) Προσφορά βοήθειας.**

Η γνώση Πρώτων Βοηθειών, ακόμα και μικρή, μπορεί να σώσει τη ζωή κάποιου, υπό την προϋπόθεση ότι έχετε την αυτοπεποίθηση να την χρησιμοποιήσετε και έχετε επίγνωση των ορίων των γνώσεων και των δεξιοτήτων σας. Δεν μπορείτε, για παράδειγμα, να έχετε τις εξειδικευμένες γνώσεις του προσωπικού ενός ασθενοφόρου. Συχνά, το πιο σημαντικό πράγμα που μπορείτε να κάνετε είναι να καθησυχάσετε τους τραυματίες. Αλλά μπορεί να χρειασθεί να προσφέρετε περισσότερα. **Υπάρχουν επίσης και κάποιες ενέργειες, που δεν πρέπει να κάνετε.**

- **Τι δεν πρέπει να κάνετε ποτέ σε ένα ατύχημα.**
  - Να προσφέρετε ποτό σε έναν τραυματισμένο (ειδικά αλκοόλ).
  - Να επιχειρήσετε να αφαιρέσετε το κράνος ενός αναίσθητου μοτοσυκλετιστή. Μπορεί να προκληθεί σοβαρή ζημιά στο λαιμό και στη σπονδυλική του στήλη.
  - Να μετακινήσετε έναν τραυματισμένο και να επιχειρήσετε να τον βγάλετε από το όχημα.
  - Να μεταφέρετε έναν τραυματισμένο με το δικό σας αυτοκίνητο. Φυσικά, ακόμα και ο αναίσθητος τραυματίας θα πρέπει να

παραμείνει στον τόπο του ατυχήματος έως ότου να έρθει η ειδική ομάδα του ΕΚΑΒ, και σε καμιά περίπτωση να μην μεταφερθεί στο πίσω κάθισμα ενός Ι.Χ.

### **Σημειώσεις:**

1) Αν κάποιος σοβαρός κίνδυνος απειλεί τον τραυματισμένο (όπως έκρηξη, πυρκαγιά, καθίζηση εδάφους, πνίξιμο, κίνδυνος πτώσεως σε γκρεμό) τότε μόνο μετακινήστε τον. Όμως και σε αυτήν την περίπτωση δεν πρέπει να τραβήξετε τον τραυματία από τα μέλη του. Αποφύγετε κάθε τράβηγμα της σπονδυλικής στήλης. Το **σύνολο κεφάλι-αυχέννας-κορμός πρέπει να αποτελεί άκαμπτο σύνολο.**

Ο κάθε τραυματίας αντιμετωπίζεται σαν να είχε κάταγμα σπονδυλικής στήλης, ακόμα και αν ισχυρίζεται ότι δεν πονά στη μέση, ότι μπορεί και κινεί τα άκρα του κλπ. Πολλοί παραπληγικοί και τετραπληγικοί θα είχαν σωθεί εάν δεν είχαν μεταφερθεί βιαστικά και απρόσεχτα από, κατά τα άλλα, καλοπροαίρετους συμπολίτες μας, χωρίς να υπήρχε καμιά απολύτως αναγκαιότητα για την οποιαδήποτε μετακίνηση.

**Πρέπει λοιπόν η μετακίνηση να γίνει με τον αυχένα και τη σπονδυλική στήλη σε ευθεία γραμμή.**

Αυτός είναι ο σκοπός, και οι παρακάτω συμβουλές αποσκοπούν στο να διευκολύνουν την επίτευξη του στόχου αυτού. Οποιαδήποτε ιδέα (π.χ. μια πλατιά σανίδα κλπ.) πρόκειται να εξυπηρετήσει το σκοπό αυτό είναι αποδεκτή, αρκεί να επιτευχθεί το αποτέλεσμα.

Εάν κατά τη μεταφορά πρόκειται ο ασθενής να σηκωθεί στον αέρα, θα πρέπει να κινητοποιηθεί επαρκής αριθμός ατόμων για τη σταθεροποίηση όλων των μελών του τραυματία. Οι βοηθούντες μπορούν να πιάνουν τον ασθενή σφιχτά από τα ρούχα του (παντελόνι, μπλούζα κλπ.). Ένας οπωσδήποτε θα έχει τα χέρια του αποκλειστικά το κεφάλι του τραυματία και θα προσέχει ώστε να μην καμφθεί ο αυχέννας. Προσοχή στους παχύσαρκους των οποίων η περιοχή της κοιλιάς είναι βαριά και η μέση έχει την τάση κατά τη μεταφορά να «σπάει» προς τα κάτω. Τις περιοχές αυτές να τις αναλαμβάνουν πολλά χέρια και οι πιο χειροδύναμοι.

Ο συντονισμός πρέπει να γίνει με τρόπο ώστε

ο τραυματίας να μεταφερθεί σαν *ενιαία μονάδα* (μονοκόμματα). Είναι σημαντικό ένας να αναλάβει το συντονισμό της ομάδας, και να δίνει το παράγγελμα για τη μετακίνηση.

Ένας άλλος τρόπος μεταφοράς είναι με σύρσιμο από τα ρούχα, χωρίς να χάσει ο τραυματίας την επαφή του με το έδαφος. Απαιτεί λιγότερα άτομα και λιγότερη μυϊκή δύναμη. Ελάτε από τη μεριά του κεφαλιού, κρατήστε τον τραυματία από τα ρούχα και τραβήξτε τον μακριά από τον κίνδυνο, προς την κατεύθυνση της κεφαλής του. Το σύρσιμο έχει την ιδιότητα να ευθειάζει το σώμα από μόνο του.

2) Τοποθετήστε τον τραυματισμένο σε πλάγια θέση ανάγκης (PLS). Πρέπει να είναι ξαπλωμένος στη μια πλευρά, το γόνατο να βρίσκεται πιο ψηλά και να είναι λυγισμένο ώστε να μην κυλίσει, το κεφάλι καλά στερεωμένο και το στόμα στραμμένο προς το έδαφος για να διευκολύνει ό,τι αποβάλλεται (σχ. 14.7).

#### – Τι θα πρέπει να κάνετε σε ένα ατύχημα.

Ορισμένες ενέργειές σας, επιτρέπουν να παράσχετε αποτελεσματική βοήθεια στον τραυματισμένο, όπως:

- Να τον ενθαρρύνετε με καθησυχαστικά και θερμιά λόγια.
- Να τον καλύψετε με κάποιο ρούχο ή καλύτερα με μια κουβέρτα (ένας τραυματισμένος είναι σε κατάσταση που κρυώνει πάντα) (σχ. 14.8).
- Να βεβαιωθείτε αν αναπνέει σωστά. Αν όχι αφαιρέστε από το στόμα του κάθε ξένο



Σχ. 14.7  
Πλάγια θέση ανανήψεως (PLS).

σώμα (δόντια, σβώλους αίματος κλπ.) με το δάκτυλο διπλωμένο σαν αγκίστρι.

- Να χαλαρώσετε τα ρούχα του (γιλέκο, ζώνη). Τοποθετήστε το σώμα του σε πλάγια θέση ανανήψεως (PLS).

Εάν δεν αναπνέει πια καθόλου και γνωρίζετε τεχνητή αναπνοή, εφαρμόστε την μέχρι να έρθουν οι Πρώτες Βοήθειες.

#### – Θυμηθείτε και τα παρακάτω:

- Όταν βρίσκεστε με ένα άτομο που έχει χάσει τις αισθήσεις του, το πρώτο πράγμα που πρέπει να κάνετε είναι να ελέγξετε ότι η διαδρομή της αναπνοής του είναι ελεύθερη. Γυρίστε απαλά, το κεφάλι του προς τα πίσω. Αυτό από μόνο του μπορεί να είναι αρκετό για να αρχίσει να αναπνέει ξανά. Αν αυτό δεν συμβεί, γυρίστε του το κεφάλι προς μια πλευρά (εκτός αν υποπτεύεστε κάταγμα στο λαιμό) και απομακρύνετε πιθανά εμπόδια, όπως εμετό, τσίγλα ή ψεύτικα δόντια, τεχνητή οδοντοστοιχία. Μόλις το άτομο αρχίσει να αναπνέει, τοποθετήστε το σε θέση αναπαύσεως και περιμένετε βοήθεια.
- Αν το άτομο δεν αρχίσει να αναπνέει αφού έχετε καθαρίσει τη διαδρομή αναπνοής, τότε πρέπει να του κάνετε τεχνητή αναπνοή. Εφόσον η αναπνοή επανέλθει τοποθετήστε τον ξανά σε θέση αναπαύσεως.
- Ελέγξτε τον παλμό του. Αν βεβαιωθείτε ότι δεν υπάρχει παλμός, πρέπει να βοηθήσετε στην επανέναρξη της κυκλοφορίας του με ένα συνδυασμό πιέσεων στο στήθος του και τεχνητής αναπνοής. Η πίεση στην καρδιά



Σχ. 14.8  
Κρατήστε τον τραυματία ζεστό.

του τραυματία, αν δεν γνωρίζετε τη σωστή τεχνική μπορεί πολύ εύκολα να προκαλέσει περισσότερη ζημιά παρά καλό.

Μπορεί να χρειασθεί να αντιμετωπίσετε και άλλους τραυματισμούς όπως αιμορραγία, εγκαύματα και σοκ.

- Εάν υπάρχει **μεγάλη αιμορραγία**, σταματήστε τη με δυνατή πίεση ακριβώς επάνω στην πληγή με το πιο καθαρό διαθέσιμο ύφασμα που μπορείτε να βρείτε εκείνη τη στιγμή. Εδώ θα σας βοηθήσει το επιδεσμικό υλικό που πρέπει να έχετε στο κουτί πρώτων βοηθειών, το οποίο πρέπει να είναι πάντα διαθέσιμο στο αυτοκίνητό σας.

Τα όποια υφάσματα ή γάζες εφαρμόστηκαν πρώτα και είναι σε επαφή με την πληγή, πρέπει να μείνουν επάνω έως το νοσοκομείο. Δεν επιτρέπεται να ανασηκώνονται για να δούμε την εξέλιξη της αιμορραγίας. Εάν μουσκευτούν με αίμα, θα τοποθετούνται άλλα πάνω σε αυτά, και δεν θα αντικαθίστανται. Διατηρήστε την πίεση μέχρι να φθάσει βοήθεια.

Εάν το χέρι ή το πόδι δεν έχουν κατάγματα, σηκώστε τα ψηλά για να επιβραδύνετε την απώλεια του αίματος.

Για τις πλείστες των περιπτώσεων, η ισχυρή τοπική πίεση αρκεί για να αναστείλει μια αιμορραγία, και να σώσει τη ζωή του τραυματία. Εάν ύστερα από αρκετή ώρα πίεσεως το τραύμα συνεχίζει να αιμορραγεί έντονα, θα πρέπει να γίνει **ίσχαιμη περιδέση** σε ύψος κεντρικότερο από το τραύμα.

Η ισχαιμη περιδέση είναι όμως επικίνδυνη εάν διατηρηθεί για πολλή ώρα διότι στερεί την αιμάτωση όλου του άκρου, το οποίο σε παρατεταμένη περιδέση κινδυνεύει με ολοκληρωτική νέκρωση και ακρωτηριασμό. Επαναλαμβάνουμε ότι είναι πολύ λίγες οι περιπτώσεις που χρειάζεται πραγματικά (π.χ. πλήρης αποκοπή άκρου). Συνήθως η τοπική πίεση αρκεί. Εάν ωστόσο διαπιστώσετε ότι χρειάζεται να λάβετε τέτοια δραστηρικά μέτρα, τότε ακολουθήστε τους εξής κανόνες:

Δέστε πάρα πολύ σφιχτά ένα μαντήλι ή οποιοδήποτε άλλο επίμηκες ύφασμα γύρω από το άκρο, κεντρικότερα του τραύματος, έτσι ώστε να πάψει να αιμορραγεί το τραύμα. Σημειώστε την ώρα που έγινε αυτό. Εάν

μπορείτε, γράψτε στο μέτωπο του ασθενούς (όσο παράξενο και αν φαίνεται) κάτι σαν: **περίδεση 16:35 σε πόδι**. Έχουν χαθεί άκρα διότι όταν ο ασθενής έφθασε σκεπασμένος στο νοσοκομείο, οι γιατροί δεν πήραν έγκαιρα είδηση την περιδέση παρά μόνο όταν το πόδι ήταν πια νεκρό. Να το επισημάνετε πολλές φορές στους τραυματιοφορείς-οδηγούς του ασθενοφόρου, στον ίδιο τον ασθενή, και σε όποιον άλλον τον συνοδεύσει. Είναι λάθος η άποψη να λύνεται η περιδέση κάθε λίγα λεπτά για την προστασία της αιμάτωσης του άκρου. Κάθε λύσιμο θα συνοδεύεται από αθρόα αιμορραγία. Από τη στιγμή που θα μπει, η περιδέση θα πρέπει να μείνει εκεί. Εάν έχουν περάσει 2 ώρες χωρίς ο ασθενής να έχει αντιμετωπισθεί από γιατρό, μόνο από το (χρονικό) σημείο εκείνο και ύστερα, η περιδέση θα λύνεται για ένα λεπτό κάθε 15 λεπτά, με ισχυρή ταυτόχρονη πίεση στην πληγή.

Γενικά είναι μια δύσκολη τεχνική, η οποία χρειάζεται να εφαρμοσθεί πολύ σπανιότερα από όσο πιστεύεται.

- Όταν αντιμετωπίζετε **εγκαύματα** (επιφανειακά ή όχι), ο στόχος είναι να ελαχιστοποιήσετε τον τραυματισμό και το σοκ. Φροντίστε μόνο πολύ σοβαρά εγκαύματα. Τα εγκαύματα στο λαιμό, για παράδειγμα, μπορεί να προκαλέσουν γρήγορο πρήξιμο που μπορεί να οδηγήσει σε ασφυξία. Βρέξτε τις επηρεασμένες περιοχές με άφθονο κρύο νερό. Προσπαθήστε να απομακρύνετε δακτυλίδια, ρολόγια και στενά ρούχα από την επηρεασμένη περιοχή πριν αναπτυχθεί πιθανό πρήξιμο. Προστατέψτε την πληγή με κάποιο καθαρό ρούχο. Μπορείτε να χρησιμοποιήσετε οποιοδήποτε άλλο αβλαβές κρύο υγρό – όπως γάλα – αν δεν υπάρχει νερό.
- Αν υποψιαστείτε ότι κάποιος έχει υποσθεί **σοκ**, ξαπλώστε τον κάτω, υψώστε τα πόδια του και γυρίστε το κεφάλι του στη μία πλευρά. Καθησυχάστε τον, κρατήστε τον ζεστό και μην του δώσετε τίποτα να φάει ή να πιει. Περιμένετε να φθάσει το ασθενοφόρο.



# Η ασφάλιση του αυτοκινήτου

## 15.1 Γενικά.

Η ασφάλιση της ευθύνης από αυτοκινητιστικά ατυχήματα, αποτελεί μια από τις σημαντικότερες μορφές ασφαλίσεως. Η πολύ μεγάλη κοινωνική και οικονομική σημασία της ασφαλίσεως αυτής οφείλεται στους παρακάτω λόγους:

- Η θέση σε λειτουργία του αυτοκινήτου δημιουργεί κινδύνους για τη ζωή και την περιουσία των μελών της κοινωνίας. Η λειτουργία του αυτοκινήτου προκαλεί ζημιές σε τρίτους, οι οποίες σχεδόν πάντοτε οφείλονται σε αμέλεια και γι' αυτό είναι πολύ συχνές. Όσο μάλιστα αυξάνεται ο αριθμός των κυκλοφορούντων αυτοκινήτων τόσο συχνότερες γίνονται οι ζημιές αυτές.
- Σε πολλές περιπτώσεις, οι ζημιές που προκαλούνται ανέρχονται σε μεγάλο ύψος (π.χ. θεραπεία και μακρόχρονη νοσηλεία σε νοσοκομείο, ο θανατωθείς σε ατύχημα συντηρούσε σύζυγο και ανήλικα τέκνα τα οποία εξαιτίας του ατυχήματος στερούνται την πηγή συντηρήσεώς τους κλπ.).

*Ελάχιστοι από τους οδηγούς θα μπορούσαν να αντιμετωπίσουν τέτοια έξοδα και τα θύματα δεν θα αποζημιώνονταν ποτέ. Για το λόγο αυτό η ασφάλιση είναι υποχρεωτική.*

Πρόσφορο μέσο για το σκοπό αυτό αποτελεί η σύναψη συμβάσεως ασφαλίσεως. Δηλαδή μιας συμβάσεως μεταξύ του ασφαλιστή και του κυρίου ή κατόχου του αυτοκινήτου, η οποία θα έχει ως αντικείμενο την, έναντι ασφαλιστρού, ανάληψη της υποχρεώσεως από τον ασφαλιστή να καλύψει τις, περιουσιακής φύσεως, δυσμενείς συνέπειες που θα έχει για τον κύριο ή κάτοχο του αυτοκινήτου η πρόκληση ατυχήματος σε τρίτο πρόσωπο.

Σύμφωνα με το νόμο 489/76 που άρχισε να ισχύει από 1-1-1978 όποιος είναι κύριος ή

κάτοχος αυτοκινούμενου οχήματος είναι υποχρεωμένος να έχει ασφαλίσει την αστική ευθύνη έναντι των τρίτων από τη χρήση του οχήματος, σε μια από τις νόμιμα λειτουργούσες ασφαλιστικές εταιρείες στην Ελλάδα.

**Ο κύριος και ο κάτοχος αυτοκινήτου εάν θέσουν ή ανεχθούν να τεθεί από άλλον σε κυκλοφορία αυτοκίνητο που δεν είναι ασφαλισμένο τιμωρούνται με αφαίρεση πινακίδων και άδειας κυκλοφορίας, χρηματικό πρόστιμο αλλά και με ποινικές κυρώσεις.**

## 15.2 Υποχρεωτικές ασφαλιστικές καλύψεις.

Η ασφάλιση καλύπτει την αστική ευθύνη του κυρίου, του κατόχου και οιοδήποτε οδηγού έναντι τρίτων λόγω θανάτου ή σωματικής βλάβης ή ζημιών σε πράγματα περιλαμβανόμενης και της χρηματικής ικανοποίησης λόγω ψυχικής οδύνης ή ηθικής βλάβης.

Τα κατώτατα όρια ποσών μέχρι τα οποία φθάνει υποχρεωτικά η ευθύνη για αποζημίωση των θυμάτων από τις ασφαλιστικές εταιρείες, που ισχύουν σήμερα, είναι 150.000.000 δρχ. για περιπτώσεις σωματικών βλαβών και θανάτων και 30.000.000 δρχ. για περιπτώσεις υλικών ζημιών.

**Σημειώνεται ότι θεωρούνται τρίτοι και κατά συνέπεια δικαιούνται αποζημιώσεως και οι επιβαίνοντες οχημάτων.**

Ο ζημιωθείς αποζημιώνεται από την ασφαλιστική εταιρεία ακόμη και όταν υπάρχουν εξαιρέσεις στο ασφαλιστήριο συμβόλαιο ή ενστάσεις από αυτό (π.χ. μη πληρωμή ασφαλιστρού από τον ασφαλισμένο).

Η επιλογή φερέγγυου ασφαλιστή αποτελεί μια ισχυρή εγγύηση για την εξασφάλιση των θυμάτων από αυτοκινητιστικά ατυχήματα.

Παρόλα αυτά δε σημαίνει ότι η εξασφάλιση

αυτή ισχύει σε κάθε περίπτωση. Γι' αυτό δημιουργήθηκε το **Επικουρικό Κεφάλαιο** που αναλαμβάνει την καταβολή αποζημιώσεων στις παρακάτω περιπτώσεις:

- Σε εκείνους που υφίστανται υλικές ζημιές και σωματικές βλάβες από ανασφάλιστα αυτοκίνητα.
- Σε εκείνους που υφίστανται υλικές ζημιές και σωματικές βλάβες από αυτοκίνητα που ήταν ασφαλισμένα σε εταιρείες, των οποίων ανακλήθηκε η άδεια λειτουργίας.
- Σε εκείνους που υφίστανται σωματικές βλάβες από άγνωστα αυτοκίνητα (περίπτωση εγκαταλείψεως θυμάτων).
- Σε εκείνους που υφίστανται ζημιές από αυτοκίνητα, που οδηγούνται από πρόσωπο το οποίο προκάλεσε το ατύχημα από πρόθεση.

Παράλληλα έχει δημιουργηθεί, το «**Γραφείο Διεθνούς Ασφάλισης**» το οποίο μεταξύ άλλων, διακανονίζει είτε τις ζημιές που προκαλούν στην Ελλάδα αλλοδαπά αυτοκίνητα είτε τις ζημιές που προκαλούν ελληνικά αυτοκίνητα στο εξωτερικό. Σκοπός του είναι η διευκόλυνση της κυκλοφορίας των αυτοκινήτων στο εξωτερικό με την προστασία των θυμάτων τροχαίων ατυχημάτων από την κυκλοφορία αυτή.

### 15.3 Προαιρετική - πρόσθετη ασφάλιση.

Πέραν από την υποχρεωτική ασφάλιση, που αφορά τις ζημιές που προκαλούν σε τρίτους, οι ιδιοκτήτες των αυτοκινήτων, μπορούν να ασφαλισουν και άλλους κινδύνους, που αφορούν το ίδιο το αυτοκίνητο. Η περίπτωση αυτή λέγεται Ασφάλιση Ιδίων Ζημιών ή όπως είναι περισσότερο γνωστή στους κατόχους αυτοκινήτων «μικτή». Οι κίνδυνοι αυτοί είναι:

- Η φωτιά (το ενδεχόμενο δηλαδή να υποστεί ζημιές το όχημα από ανάφλεξη, η οποία μπορεί να προέλθει από διάφορες αιτίες). Οι ασφαλιστικές εταιρείες σήμερα ασφαλίζουν ακόμη και φωτιά, που μπορεί να προέλθει από τρομοκρατικές ενέργειες.
- Η ασφάλιση σε περίπτωση απώλειας ενός οχήματος από κλοπή. Η κλοπή μπορεί να είναι ολική ή μερική. Στην περίπτωση αυτή αποζημιώνεται ο ιδιοκτήτης και για την αξία ολόκληρου του αυτοκινήτου, αλλά και για την αξία εξαρτημάτων του.

- Τέλος είναι δυνατόν να ασφαλισθεί ο κίνδυνος να υποσθεί το ίδιο το αυτοκίνητο υλικές ζημιές από διάφορες αιτίες (πρόσκρουση, σύγκρουση με δική του ευθύνη, πρόκληση ζημιών από άγνωστα αυτοκίνητα, όταν είναι σταθμευμένο, θραύση τζαμιών κλπ.).

Οι τρεις αυτές περιπτώσεις ασφαλίσεων αφορούν το ίδιο το αυτοκίνητο και δεν είναι υποχρεωτικές αλλά προαιρετικές· (τα ασφάλιστρα υπολογίζονται επί της πραγματικής αξίας των αυτοκινήτων και κάθε ασφαλιστική εταιρεία έχει δικά της τιμολόγια και όρους από τους οποίους διέπονται οι ασφαλίσεις αυτές).

### 15.4 Ασφάλιστρα.

Το ύψος του ασφαλίστρου του οχήματός σας διαφέρει από μια ασφαλιστική εταιρεία σε άλλη. Σε ορισμένες ευρωπαϊκές χώρες, όσο νεότερος είστε τόσο μεγαλύτερο θα είναι πιθανά το κόστος ασφαλίσεως, επειδή οι νέοι θεωρούνται πιο επιρρεπείς σε ατυχήματα. Η περιοχή που ζείτε, το πώς σκοπεύετε να χρησιμοποιήσετε το αυτοκίνητό σας, η μάρκα του, η ισχύς και το μέγεθος του κινητήρα επηρεάζουν το τελικό ύψος των ασφαλίστρων. Εάν έχετε κάποιες καταδίκες λόγω παραβάσεων κατά την οδήγηση, αυτές μπορεί επίσης να αυξήσουν σημαντικά το κόστος.

Η ασφαλιστική σας εταιρεία, σας προμηθεύει με ένα λεπτομερές συμβόλαιο, στο οποίο περιέχονται πλήρεις – και συνήθως περίπλοκες – λεπτομέρειες ως προς την κάλυψη που έχετε συμφωνήσει. Επίσης με ένα μικρό και απλό έγγραφο, που ονομάζεται «βεβαίωση ασφαλίσεως» (γνωστό ως «σήμα»). Αυτό κανονικά δηλώνει τις ημερομηνίες καλύψεως, ποιος είναι ο ασφαλισμένος, τον τύπο του οχήματος και την κατηγορία ασφαλίσεως. Πρέπει να έχετε πάντοτε διαθέσιμη τη βεβαίωση ασφαλείας και να την εμφανίζετε εάν σας ζητηθεί από την Αστυνομία.

Τα ασφάλιστρα είναι ελεύθερα και διαμορφώνονται από τις συνθήκες που επικρατούν στον ανταγωνισμό της αγοράς. Γι' αυτό μια έρευνα αγοράς για τα προσφερόμενα «πακέτα ασφαλίσεως» σε συνδυασμό με το κόστος της υποχρεωτικής ασφαλίσεως, θα οδηγήσει στην πλέον συμφέρουσα για κάθε οδηγό λύση, τόσο ως προς το ασφαλιστικό συμβόλαιο, όσο και ως προς το κόστος αυτού.

## Λίγα λόγια για τη συντήρηση

### 16.1 Το βιβλίο του κατασκευαστή.

Μαζί με κάθε όχημα παραδίδεται ένα τουλάχιστον βιβλίο με οδηγίες και περιγραφές που συντάχθηκαν από τον κατασκευαστή.

Το βιβλίο αυτό σας παρέχει όλες τις αναγκαίες πληροφορίες που πρέπει να γνωρίζετε, σχετικά με το όχημά σας καθώς και τη συντήρηση που χρειάζεται (σχ. 16.1).



Σχ. 16.1  
Βιβλίο κατασκευαστή.

#### α) Περιγραφή του εξοπλισμού.

Ένα τμήμα του βιβλίου του κατασκευαστή είναι αφιερωμένο στη θέση και τη λειτουργία των διακοπών και των εξαρτημάτων του οχήματος για παράδειγμα φωτισμός, εξαερισμός, υαλοκαθαριστήρες, σημασία των φατεινών δεικτών κλπ.

Θα βρείτε επίσης τεχνικά χαρακτηριστικά του οχήματος όπως διαστάσεις, βάρος, χωρητικότητα

δοχείων για τα υγρά (λάδι, νερό, καύσιμα), διαστάσεις των ελαστικών και την πίεσή τους κλπ. (σχ. 16.2).

#### β) Συντήρηση και επισκευή.

Ένα άλλο τμήμα του βιβλίου του κατασκευαστή αναφέρεται στην καθημερινή συντήρηση και τις μικροεπισκευές όπως για παράδειγμα πώς να ελέγχετε τη στάθμη των υγρών (λάδι, νερό ψυγείου, φρένα), να αλλάζετε έναν τροχό ή έναν λαμπτήρα, ποια είναι η θέση των ασφαλειών και σε τι αντιστοιχούν, το είδος του λαδιού και η συχνότητα αλλαγής του, τα καύσιμα που μπορούν να χρησιμοποιηθούν κλπ.

*Μην ξεχνάτε ότι κάθε όχημα έχει τις ιδιαιτερότητές του, γι' αυτό το βιβλίο του κατασκευαστή σας δίνει όλες τις απαραίτητες πληροφορίες για την ασφάλειά σας.*

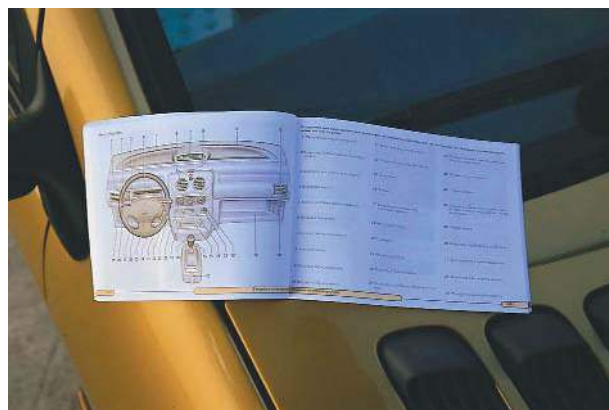

Σχ. 16.2  
Περιγραφή εξοπλισμού οχήματος στο βιβλίο του κατασκευαστή.



## 16.2 Ο έλεγχος των υγρών.

Τα οχήματα είναι εξοπλισμένα με φωτεινούς δείκτες για να σας προειδοποιούν σε περιπτώσεις μηχανικών προβλημάτων.

Παρόλα αυτά, πρέπει να πραγματοποιείτε συχνά άμεσους οπτικούς ελέγχους της στάθμης των υγρών, επειδή κάποια λυχνία ενός φωτεινού δείκτη προειδοποίησης μπορεί να έχει χαλάσει και να μην έχετε πια πληροφορίες.

### α) Η στάθμη του νερού.

#### – Το κύκλωμα ψύξεως.

Αν παρατηρήσετε μια σημαντική και γρήγορη μείωση της στάθμης του υγρού, αυτό σημαίνει διαρροή ή σοβαρό πρόβλημα του κινητήρα (ρωγμές στους κυλίνδρους κλπ.).

Μην οδηγείτε ποτέ χωρίς υγρό στο κύκλωμα ψύξεως. Θα προκαλέσετε υπερθέρμανση του κινητήρα που θα τον καταστρέψει (σχ. 16.3).

#### – Οι βαλοκαθαριστήρες.

Για μεγαλύτερη αποτελεσματικότητα στο καθάρισμα του ανεμοθώρακα να χρησιμοποιείτε ειδικό υγρό μαζί με το νερό (σχ. 16.4). Με το υγρό αυτό ο κίνδυνος να παγώσει το νερό τον χειμώνα είναι εξαιρετικά μικρός. Το καλοκαίρι, λίγο διαλυτικό επιτρέπει να ξεκολλήσουν τα νεκρά έντομα από τον ανεμοθώρακα.

#### – Ο συσσωρευτής (μπαταρία).

Οι τελευταίοι τύποι συσσωρευτών κλείνουν ερμητικά και δεν χρειάζονται συντήρηση (σχ. 16.5).

Για τους υπόλοιπους, πρέπει να ελέγχετε τη στάθμη κάθε στοιχείου. Εάν είναι απαραίτητο προσθέστε απεσταγμένο νερό (ώστε να καλύπτονται οι πλάκες της μπαταρίας). Εάν ένα ή περισσότερα στοιχεία ξηραίνονται συχνά, αυτό σημαίνει ότι ο συσσωρευτής βρίσκεται σε κακή κατάσταση. Εάν οι πόλοι του συσσωρευτή έχουν οξειδωθεί, τότε υπάρχει κακή επαφή. Γι' αυτό αποσυνδέστε τα καλώδια από την μπαταρία σύμφωνα με τις οδηγίες του βιβλίου κατασκευαστή, τρίψτε τους ακροδέκτες του συσσωρευτή και των καλωδίων, επαλείψτε τους με γράσο και στο τέλος συνδέστε και πάλι τους πόλους.



Σχ. 16.3

Δοχείο διαστολής του κυκλώματος ψύξεως.



Σχ. 16.4

Πλήρωση δοχείου με ειδικό υγρό καθαρισμού παρ-μπριζ.



Σχ. 16.5

Συσσωρευτής.

### β) Η στάθμη των υγρών των φρένων.

Το υγρό φρένων βρίσκεται σε κλειστό κύκλωμα και πρακτικά δεν μειώνεται ποτέ.

Εάν παρατηρείτε μια αισθητή μείωση στη δεξαμενή, *συμβουλευθείτε αμέσως κάποιον τεχνικό* διότι η ασφάλειά σας εξαρτάται από αυτό (σχ. 16.6).

### γ) Η στάθμη του λαδιού του κινητήρα.

Μια ελάχιστη μείωση της στάθμης είναι φυσιολογική (όσο η ένδειξη στάθμης στο δείκτη λαδιού βρίσκεται στο σωστό ύψος δηλαδή ανάμεσα στο ανώτερο και το κατώτερο). Εάν διαπιστώσετε

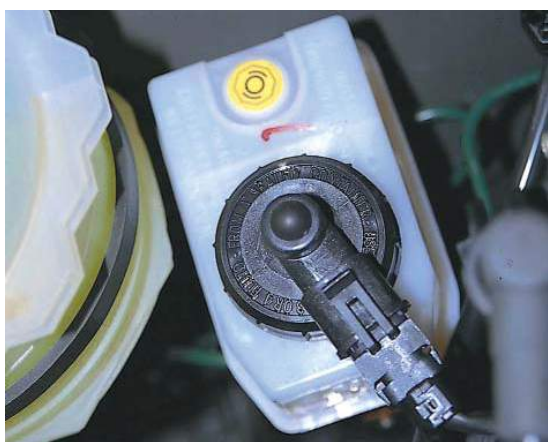

Σχ. 16.6  
Δοχείο υγρών των φρένων.



Σχ. 16.7  
Τακτικός έλεγχος στάθμης λαδιού με το δείκτη.

σημαντικότερη μείωση, συμπληρώστε με λάδι. Αν η πτώση της στάθμης παρατηρείται συχνά, απευθυνθείτε σε έναν τεχνικό (σχ. 16.7).

### 16.3 Ο έλεγχος των ελαστικών.

#### α) Τα ελαστικά.

Τα ελαστικά του αυτοκινήτου παίζουν σημαντικό ρόλο στη διατήρηση της πορείας του οχήματος, επειδή είναι η μόνη επαφή ανάμεσα στο δρόμο και στο όχημά σας. Γι' αυτό η καλή κατάσταση και η σωστή πίεσή τους είναι σημαντικά.

#### β) Η κατασκευή των ελαστικών.

Τα περισσότερα σύγχρονα οχήματα είναι εξοπλισμένα με ελαστικά χωρίς αεροθάλαμο, γνωστά ως «tubeless» (σχ. 16.8α). Ο δεύτερος γνωστός τύπος ελαστικών είναι αυτός με

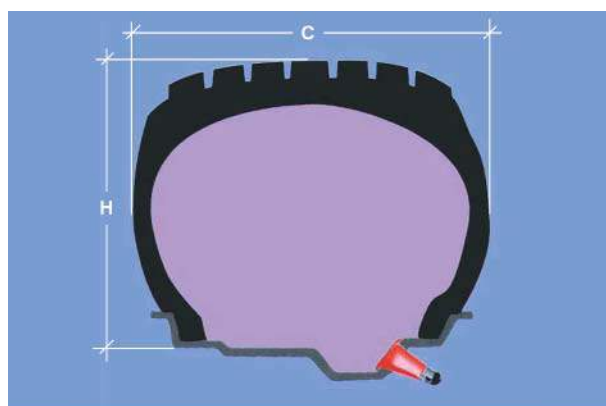

(α)

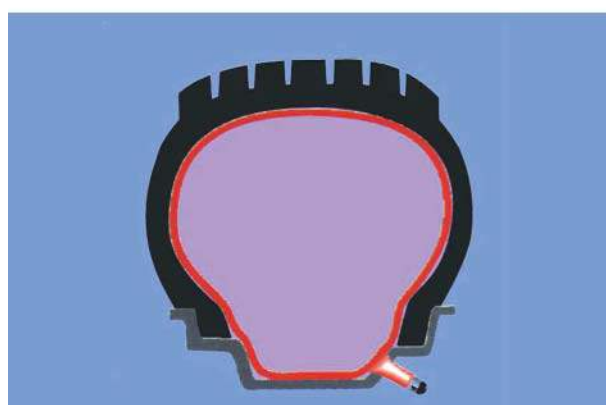

(β)

Σχ. 16.8

(α) Ελαστικό χωρίς αεροθάλαμο (tubeless). (β) Ελαστικό με αεροθάλαμο.

αεροθάλαμο (σαμπρέλα) (σχ. 16.8β). Σε περίπτωση που τρυπήσει το ελαστικό, πρέπει να το επισκευάσετε ή να το αντικαταστήσετε.

**Μην επισκευάζετε ποτέ ένα ελαστικό χωρίς αεροθάλαμο (tubeless) βάζοντάς του αεροθάλαμο (δηλ. σαμπρέλα), επειδή υπάρχει κίνδυνος να τρυπήσει (να κλατάρει).**

γ) *Οι τύποι των ελαστικών.*

Στην Ευρώπη, η πλειονότητα των οχημάτων είναι εξοπλισμένη με ελαστικά με ακτινωτά λινά

(radial) (σχ. 16.9). Τα ελαστικά με σταυρωτά λινά (bias-belted) χρησιμοποιούνται κυρίως στη Βόρεια Αμερική (σχ. 16.10).

**Προφυλάξεις:**

- Πρέπει πάντα να τοποθετείτε ελαστικά όμοια (ακτινωτά ή σταυρωτά) στον ίδιο άξονα (σχ. 16.11α).
- Είναι προτιμότερο να τοποθετήσετε τέσσερα όμοια ελαστικά. Εάν δεν γίνει έτσι, τα ακτινωτά ελαστικά πρέπει να τοποθετηθούν πίσω (σχ. 16.11β).

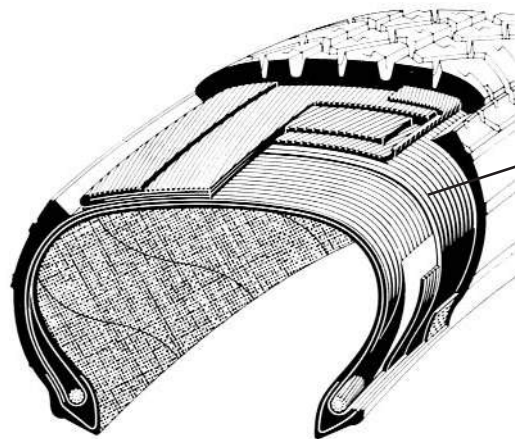

Το ακτινωτό περίβλημα.  
Είναι φτιαγμένο από κορδόνια.

Σχ. 16.9

Δομή λινών ακτινωτού ελαστικού (radial).

Το περίβλημα  
Είναι φτιαγμένο από αρκετά  
πλέγματα μαζών

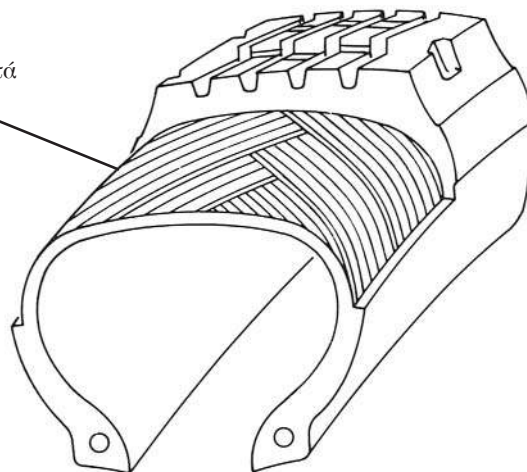

Σχ. 16.10

Δομή λινών σταυρωτού ελαστικού (bias - belted).





(α)

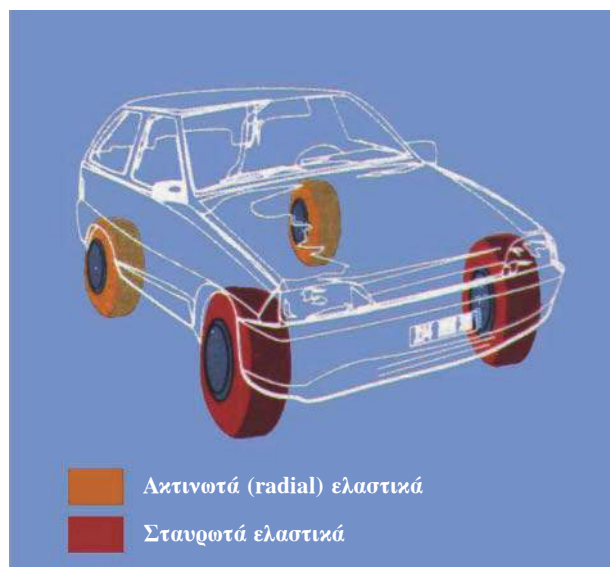

(β)

Σχ. 16.11

Τοποθέτηση ελαστικών στο αυτοκίνητο.

#### δ) Το ανάγλυφο των ελαστικών.

Όταν αναφερόμαστε στο ανάγλυφο των ελαστικών εννοούμε τη μορφή (αυλακώσεις) του πέλιματος των ελαστικών. Το ανάγλυφο ποικίλλει ανάλογα με το είδος και την εταιρεία κατασκευής των ελαστικών.

Ο κύριος ρόλος αυτών των αυλακώσεων είναι να διώχνουν το νερό όταν το όχημα κινείται σε βρεγμένο οδόστρωμα. Στα λάστιχα για το χιόνι το ανάγλυφο είναι μεγαλύτερο και βαθύτερο.

Όσο πιο πολύ χρησιμοποιημένο είναι ένα ελαστικό, τόσο πιο αδύναμη είναι η πρόσφυση του στο οδόστρωμα κυρίως στη βροχή.

**Το ελάχιστο επιτρεπόμενο βάθος των εγκοπών των ελαστικών (σύμφωνα με τη νομοθεσία), είναι 1,6 mm.** Για τον έλεγχο του βάθους αυτού γίνονται μετρήσεις του σε τέσσερα ομοιόμορφα κατανομημένα σημεία στην επιφάνεια του ελαστικού. Πάντως, τα σύγχρονα ελαστικά φέρουν δείκτες φθοράς που αποτελούνται από προεξοχές στο βάθος των εγκοπών τους και σας προειδοποιούν πότε αυτό το όριο κοντεύει να ξεπεραστεί. Αυτοί οι δείκτες φθοράς εντοπίζονται από τα αρχικά γράμματα TWI ή ένα βέλος στην πλευρά.

Να γνωρίζετε ότι αυτό το νόμιμο όριο των 1,6 mm είναι πραγματικά και το ελάχιστο αποδεκτό για την ασφάλειά σας. Εάν το βάθος των αυλακώσεων μειωθεί περισσότερο τότε τα ελαστικά σας δεν θα είναι πια ικανά να απομακρύνουν τη μεγάλη ποσότητα νερού που απαιτείται, όταν κινείστε με αυξημένη ταχύτητα. Οφείλετε να λαμβάνετε υπόψη σας ότι τα φθαρμένα ελαστικά, σε συνθήκες βροχής, αυξάνουν σημαντικά τον κίνδυνο, που προέρχεται από υδρολίσθηση.

Για καλύτερο «κράτημα» του οχήματος στο δρόμο, σας συνιστούμε να τοποθετείτε στον ίδιο άξονα ελαστικά που έχουν **διαφορά στο βάθος των εγκοπών μικρότερη από 5 mm**. Στην περίπτωση που βρεθείτε σε τέτοια κατάσταση (π.χ. μετά από τρύπημα ελαστικού και ενώ ο εφεδρικός τροχός βοηθείας (ρεζέρβα) είναι καινούργιος αλλά τα υπόλοιπα ελαστικά είναι χρησιμοποιημένα περισσότερο από το 50 % της ζωής τους), να οδηγείτε με μειωμένη ταχύτητα και να επισκευάσετε τον αρχικό τροχό το ταχύτερο δυνατό.

#### ε) Τα πλευρικά τοιχώματα των ελαστικών.

Δεν πρέπει να οδηγείτε με ελαστικά των οποίων οι πλευρές είναι παραμορφωμένες ή

σχισμένες, επειδή είναι πολύ επικίνδυνο (σχ. 16.12). Κυρίως ο κίνδυνος να σκάσουν ή να ξεφουσκώσουν είναι μεγάλος.

Τα πλευρικά τοιχώματα μπορούν να καταστραφούν μετά από κάποια πρόσκρουση στα πεζοδρόμια.

#### στ) Σήμανση των ελαστικών.

Στην πλευρική επιφάνεια των ελαστικών είναι σημειωμένα με συντομογραφίες και αριθμούς τα κυριότερα χαρακτηριστικά του ελαστικού.

Παράδειγμα: 185/70 R 13 86 T TUBELESS M+S (σχ. 16.13).

185: ονομαστικό πλάτος σε mm (χιλιοστά).

70: σειρά ή ονομαστική σχέση μεταξύ ύψους (H) προς πλάτος (C) ελαστικού.

$$\frac{H}{C} \times 100 = 70 \text{ (βλ. σχ. 16.8α σελ. 167)}$$

R: ελαστικό ράντιαλ (με ακτινική πλέξη).

13: διάμετρος της ζάντας μετρούμενη σε ίντσες (1 ίντσα = 25,4 mm).

86: δείκτης που δείχνει την ικανότητα μέγιστου φορτίου (530 kg).

T: δείκτης που δείχνει τη μέγιστη ταχύτητα (190 km/h).

TUBELESS: ελαστικό χωρίς αεροθάλαμο.

M+S: ελαστικό κατάλληλο για χιόνια.

Επίσης υπάρχει ένας τριψήφιος αριθμός από τον οποίο προκύπτει η εβδομάδα και το έτος παραγωγής του συγκεκριμένου ελαστικού π.χ. 359 που σημαίνει 35η εβδομάδα του έτους 1999.

#### ζ) Η ζυγοστάθμιση και η ευθυγράμμιση των ελαστικών.

Μια άσχημη ζυγοστάθμιση ενός τροχού προκαλεί κραδασμούς στο τιμόνι από μια ορισμένη ταχύτητα και πάνω. Αυτό το φαινόμενο, εκτός του ότι είναι δυσάρεστο, μπορεί να καταστρέψει το σύστημα διευσθύνσεως.

Η άσχημη ευθυγράμμιση των τροχών μπορεί παράλληλα να προκαλέσει κραδασμούς στο τιμόνι. Επί πλέον το όχημα «τραβάει» προς τα αριστερά ή προς τα δεξιά και τα λάστιχα παρουσιάζουν

ανόμοια φθορά.

**Για τη σωστή ζυγοστάθμιση και ευθυγράμμιση πρέπει να εμπιστευθείτε ένα ειδικό συνεργείο που έχει τον απαραίτητο εξοπλισμό.**

#### η) Η πίεση των ελαστικών.

Για κάθε είδος οχήματος και για κάθε τύπο ελαστικών ο κατασκευαστής των ελαστικών και ο σχεδιαστής του οχήματος καθορίζουν κυρίως δύο τιμές πιέσεως, για την πλήρωσή τους με αέρα:

- Μία για τη συνήθη χρήση.
- Μια άλλη για κυκλοφορία με πλήρες φορτίο.

Αυτές οι συστάσεις ισχύουν για κρύα ελαστικά, δηλαδή όταν τα ελαστικά έχουν κινηθεί με χαμηλή ταχύτητα και σε απόσταση μικρότερη από 5 km. Στην περίπτωση των ήδη θερμών ελαστικών, πρέπει να αυξήσετε αυτές τις πιέσεις κατά 0,3 bar περίπου. Τα πίσω ελαστικά έχουν υψηλότερη πίεση από τα μπροστινά (εκτός από εξαιρετικές



Σχ. 16.12  
Ελαστικό με πλευρικό σχίσμο.

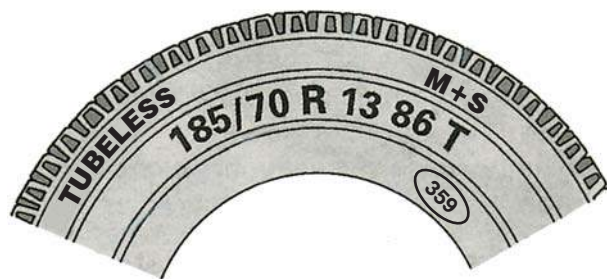

Σχ. 16.13  
Σήμανση ελαστικού.



**Σχ. 16.14**  
*Έλεγχος πίεσεως ελαστικών.*

περιπτώσεις για ορισμένα οχήματα).

Κάποια μείωση της πίεσεως σε ένα από τα ελαστικά (ή σε περισσότερα) χαλάει την ισορροπία του οχήματος. Παρόλα αυτά στην καθημερινή χρήση μπορεί να μην αντιληφθείτε αυτό το πρόβλημα. Για το λόγο αυτό πρέπει να ελέγχετε συχνά τα ελαστικά σας:

- Ο οπτικός έλεγχος των τεσσάρων τροχών, πριν να επιβιβασθείτε σας επιτρέπει να εντοπίσετε τις σοβαρές ανωμαλίες.
- Ο μηνιαίος έλεγχος της πίεσεως με ένα μανόμετρο επιτρέπει την επιβεβαίωση της σωστής τιμής της πίεσεως (σχ. 16.14).

Μην ξεχνάτε επίσης να ελέγχετε τον βοηθητικό τροχό (ρεζέρβα) και να τον φουσκώνετε στην ανώτατη δυνατή πίεση. Έτσι θα μπορείτε, αν χρειασθεί, να μειώσετε την πίεσή του εάν πρόκειται να αντικαταστήσετε έναν τροχό.

**– Κίνδυνοι σε περιπτώσεις πίεσεως κατώτερης από εκείνη που συνιστάται (σχ. 16.15α).**

- Υπερβολική θέρμανση.
- Παραμόρφωση των πλευρικών τοιχωμάτων των ελαστικών.
- Αυξημένη κατανάλωση καυσίμων.

**– Κίνδυνοι σε περιπτώσεις πίεσεως ανώτερης από εκείνη που συνιστάται (σχ. 16.15γ).**

- Μείωση της προσφύσεως.
- Αυξημένη φθορά των αποσβεστήρων κραδασμών (αμορτισέρ) και μείωση της αποτελεσματικότητας του ελαστικού.

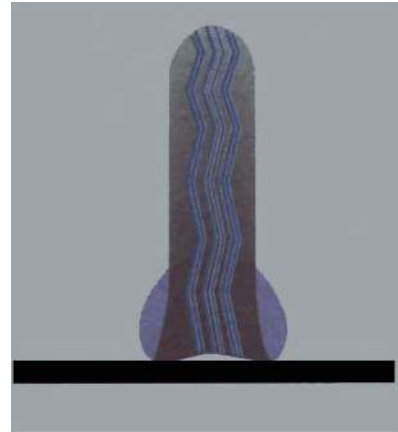

(α)

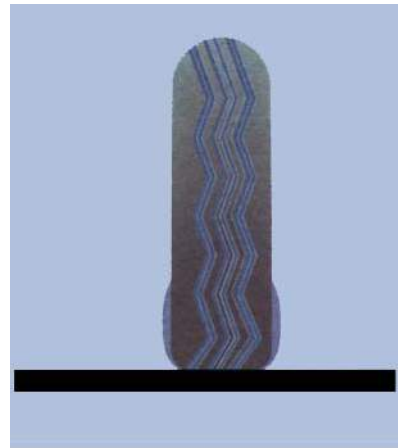

(β)

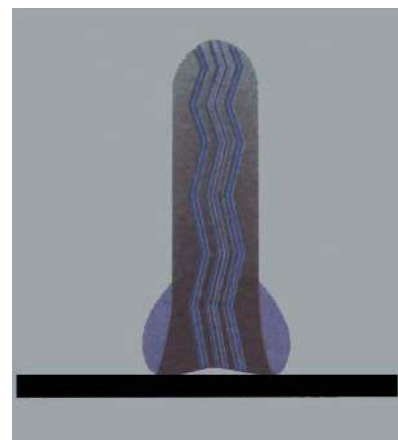

(γ)

**Σχ. 16.15**

(α) Ελαστικό με πίεση μικρότερη της συνιστώμενης. (β) Ελαστικό με σωστή πίεση. (γ) Ελαστικό με πίεση υψηλότερη της συνιστώμενης.



- Γρήγορη φθορά του πέλματος του ελαστικού.

### θ) Η αλλαγή του τροχού.

Σε περίπτωση ρήξεως του ελαστικού (κλατάρισμα), ακινητοποιήστε γρήγορα το όχημά σας σε σταθερό έδαφος και, κυρίως, εκτός της κυκλοφορίας.

Καταστήστε το όχημά σας ορατό από τους άλλους με χρήση των φώτων έκτακτης ανάγκης (αλάρμ) και με το προειδοποιητικό τρίγωνο (σχ. 16.16). Δέστε το χειρόφρενο, βάλτε την 1η ταχύτητα. Αν χρησιμοποιήσετε κάποια σφήνα, τοποθετήστε την κάτω από τον τροχό, που βρίσκεται στην αντιδιαμετρική θέση από το σημείο ανυψώσεως.

Αφαιρέστε το κάλυμμα της ζάντας. Ξεσφίξτε ελαφρά τα περικόχλια (παξιμάδια) του τροχού προτού σηκώσετε το όχημα (σχ. 16.17). Εάν το έδαφος δεν είναι αρκετά σταθερό και υπάρχει ο κίνδυνος να λυγίσει ο γρύλος ή να καταστραφεί, τοποθετήστε κάποια σανίδα ή κάποια πλατιά πέτρα για να τον σταθεροποιήσετε καλά. Σηκώστε αρκετά ψηλά το όχημα για να μπορέσετε να βγάλετε τον υπό αντικατάσταση τροχό και να τοποθετήσετε το βοηθητικό τροχό (σχ. 16.18).

Είναι προτιμότερο, κατά την ανύψωση, να προβλέψετε κάποια επί πλέον εκατοστά γιατί ο εφεδρικός τροχός θα καταλάβει περισσότερο χώρο από τον τροχό που θα αντικατασταθεί. Ξεβιδώστε εντελώς τα περικόχλια και τραβήξτε τον τροχό. Τοποθετήστε τον εφεδρικό τροχό, ξαναβάλετε τα περικόχλια και σφίξτε τα, σταυρωτά, στρίβοντάς τα προοδευτικά με το ειδικό κλειδί (σταυρός) (σχ. 16.19). Κατεβάστε το όχημα. Σφίξτε καλά τα περικόχλια του τροχού και τοποθετήστε το κάλυμμα του σώτρου (ζάντας). Μην ξεχάσετε να επισκευάσετε γρήγορα τον φθαρμένο τροχό.

Να γνωρίζετε ότι σε ορισμένους τύπους οχημάτων υπάρχουν εφεδρικοί τροχοί που σας επιτρέπουν να κατευθυνθείτε μόνο μέχρι το κοντινότερο συνεργείο, με μέτρια ταχύτητα. Ενημερωθείτε σχετικά από το βιβλίο του κατασκευαστή του οχήματός σας.

**Επισήμανση:** συνιστάται η αντικατάσταση των ελαστικών κάθε 4-5 χρόνια ή κάθε 40-50.000 km.



Σχ. 16.16

Σήμανση ακινητοποίησης αυτοκινήτου για αλλαγή ελαστικού.



Σχ. 16.17

Αφαιρέστε το κάλυμμα της ζάντας και ξεσφίξτε ελαφρά τα μπουλόνια.



Σχ. 16.18

Επαρκής ανύψωση οχήματος με το γρύλο, για αντικατάσταση τροχού.

## 16.4 Ο φωτισμός και οι ασφάλειες.

### α) Ο φωτισμός.

Κάθε λαμπτήρας φθείρεται με τον καιρό, και ανά πάσα στιγμή μπορεί να καεί.

Είναι σχετικά εύκολο να εντοπίζετε, κατά την ώρα της οδήγησης, κάποια δυσλειτουργία των δεικτών κατευθύνσεως (φλας) ή κάποιου προβολέα (φώτα διασταυρώσεως ή πορείας), ενώ για τα υπόλοιπα φώτα ο εντοπισμός της δυσλειτουργίας είναι δύσκολος. Γι' αυτό πρέπει να τα ελέγχετε με το όχημά σας σε στάση. Εάν είστε μόνος, αρκεί να ανάψετε διαδοχικά τα διάφορα φώτα του οχήματός σας και να κάνετε τον γύρο του.

Για τα φώτα της πεδήσεως (στάσεως), τοποθετήστε το πίσω μέρος του αυτοκινήτου σας αντικριστά σε κάποια επιφάνεια που έχει την δυνατότητα να αντανακλά (π.χ. κάποιον τοίχο) και πατήστε το φρένο. Γυρνώντας το κεφάλι ή με τη βοήθεια των καθρεπτών μπορείτε να δείτε την κόκκινη αντανάκλαση των φώτων (σχ. 16.20).

Εάν πρέπει να αντικαταστήσετε έναν λαμπτήρα, ανατρέξτε στις οδηγίες του βιβλίου του οχήματός σας. Όλα περιγράφονται σε αυτό, δηλαδή πώς να τον αντικαταστήσετε, το είδος του λαμπτήρα που θα χρησιμοποιήσετε κλπ.

Σε περίπτωση ελέγχου από την τροχαία, εάν έχετε έναν λαμπτήρα που δεν λειτουργεί, υπάρχει κίνδυνος προστίμου. Γι' αυτό καλόν είναι να έχετε πάντα μαζί σας ένα κουτί γεμάτο με εφεδρικούς λαμπτήρες.

Για να είστε αποτελεσματικοί χωρίς να ενοχλείτε τους υπόλοιπους χρήστες, οι προβολείς πορείας πρέπει να είναι ρυθμισμένοι σωστά. Εμπιστευθείτε αυτό το έργο σε έναν ειδικό που έχει τα κατάλληλα εργαλεία.

Υπάρχει όμως και ρύθμιση που μπορείτε να πραγματοποιήσετε εσείς οι ίδιοι. Τα περισσότερα οχήματα είναι εξοπλισμένα με ένα χειροκίνητο ή ηλεκτρικό σύστημα που ρυθμίζει το ύψος της δέσμης των φώτων ανάλογα με το φορτίο του οχήματος (σχ. 16.21).

Ο έλεγχος αυτής της διατάξεως και τα επίπεδα που πρέπει να υιοθετήσετε καθορίζονται από τις οδηγίες του βιβλίου του οχήματός σας.



Σχ. 16.19

Σφίξτε και πάλι στανθωτά τα μπουλόνια.



Σχ. 16.20

Έλεγχος λειτουργίας φώτων πεδήσεως.



Σχ. 16.21

Ρύθμιση ύψους δέσμης φώτων.



**β) Οι ασφάλειες.**

Τα φώτα και τα ηλεκτρικά εξαρτήματα (υαλοκαθαριστήρες, εξαερισμός, αντιθαμβωτικό μηχανήμα κλπ.) προστατεύονται από ένα τυχαίο βραχυκύκλωμα με ασφάλειες, ομαδοποιημένες σε ένα κιβώτιο τοποθετημένο κάτω από τον πίνακα ελέγχου (ταμπλό) ή στο χώρο του κινητήρα (κάτω από το καπό).

Σε περίπτωση βλάβης ενός συνόλου φώτων ή κάποιου εξαρτήματος, αναζητήστε πρώτα την αιτία της ελέγχοντας την αντίστοιχη ασφάλεια.

Η θέση, ο κατάλογος και η ένταση κάθε ασφάλειας αναφέρονται στο βιβλίο του οχήματος. Να έχετε πάντα κάποιες εφεδρικές ασφάλειες μαζί σας.

**16.5 Ο πρόσθετος εξοπλισμός.**

Για την ασφάλειά σας πρέπει να μεταφέρετε στο όχημά σας μερικά χρήσιμα αντικείμενα. Ενδεικτικά αναφέρονται:

**α) Υποχρεωτικά από τον Κ.Ο.Κ.**

- Ένα προειδοποιητικό τρίγωνο.
- Ένα φαρμακείο αυτοκινήτου (σχ. 16.22).
- Έναν πυροσβεστήρα.

**β) Προαιρετικά αλλά αναγκαία.**

- Μια μικρή εργαλειοθήκη (κατσαβίδι, πένσα, μονωτική ταινία, ηλεκτρικό καλώδιο, σπάγκος - σκοινί, σφουγγάρι κλπ.) για να κάνετε μικροεπισκευές.
- Ένας φακός τσέπης για να φωτίζετε ή να στέλνετε σήματα τη νύκτα.
- Μια κουβέρτα για περίπτωση βλάβης με κρύο καιρό.
- Οδικόι χάρτες και ένας τουριστικός οδηγός για τη διαδρομή σας και τα στάδιά της.



**Σχ. 16.22**  
Φαρμακείο αυτοκινήτου.



# Η οικονομική οδήγηση

## 17.1 Τα πλεονεκτήματα της οικονομικής οδήγησης.

Το είδος της οδήγησης (π.χ. οικονομική, αμυντική, επιθετική κλπ.) αντανακλά την κατάσταση της σκέψης του οδηγού.

Υιοθετώντας την οικονομική οδήγηση από τα πρώτα βήματά σας θα επωφεληθείτε σε όλους τους τομείς:

- **Την ασφάλεια:** μια ήρεμη οδήγηση, χωρίς εκνευρισμό, θα σας επιτρέψει να προβλέψετε και να αντιμετωπίσετε τις επικίνδυνες καταστάσεις.
- **Την οικονομία:** αυτού του είδους η οδήγηση θα περιορίσει τη μηχανική φθορά, τη φθορά των ελαστικών και θα μειώσει αισθητά την κατανάλωση καυσίμων.
- **Την προστασία του περιβάλλοντος:** ένα όχημα σε καλή κατάσταση, που χρησιμοποιείται συνετά, καταναλώνει λιγότερη ενέργεια και εκπέμπει μικρότερη ποσότητα καυσαερίων στην ατμόσφαιρα.

## 17.2 Οι αρχές της οικονομικής οδήγησης.

### α) Η επιτάχυνση.

Η επιτάχυνση του οχήματος πρέπει να είναι ομαλή και χωρίς υπερβολές (ούτε πολύ αργή ούτε πολύ απότομη). Έτσι θα επιτύχετε μικρότερη κατανάλωση καυσίμων, μικρότερες εκπομπές ρύπων στην ατμόσφαιρα και φυσικά λιγότερες φθορές στο όχημά σας.

Όταν είσθε ακινητοποιημένοι αλλά με τη μηχανή σε λειτουργία, είναι άωφελο να πατάτε τον επιταχυντή. Περιμένετε με υπομονή, με τον κινητήρα στο ρελαντί.

Να γνωρίζετε επίσης ότι τα ανοικτά τζάμια και η ανοικτή οροφή αυξάνουν την αντίσταση του αέρα και συνεπώς την κατανάλωση καυσίμων. Χρησιμοποιήστε καλύτερα τον εξαερισμό.

### β) Το φορτίο.

Έχει μεγάλη σημασία για την κατανάλωση. Αν οι αποσκευές σας δεν χωρούν στο πορτ-μπαγκάζ, προτιμήστε μια σχάρα για να τοποθετήσετε τις βαλίτσες στην οροφή. Υπάρχουν επίσης αεροδυναμικά κιβώτια αποσκευών, που μειώνουν την αντίσταση του ανέμου και στερεώνονται στη σχάρα του αυτοκινήτου.

Μην ξεχάσετε να αποσυνδέσετε τη σχάρα οροφής όταν δεν σας είναι πια χρήσιμη (σχ. 17.1). Μια άδεια σχάρα αυξάνει την κατανάλωσή σας μέχρι και ένα λίτρο βενζίνης κάθε 100 km.

### γ) Η κατάσταση του οχήματος.

Μια υπερβολική κατανάλωση καυσίμων



Σχ. 17.1

Να αφαιρείτε τη σχάρα οροφής όταν δεν την χρησιμοποιείτε.

συνδέεται συχνά με τη γενική κατάσταση του οχήματος και κυρίως με αυτήν των ελαστικών του.

Κάθε φορά που τα ελαστικά είναι ξεφούσκωτα ή η πίεσή τους, στον ίδιο άξονα, είναι διαφορετική, η αντίσταση στην οδήγηση είναι πιο με-γάλη και συνεπώς η κατανάλωση αυξημένη. Επίσης η φθορά τους επιταχύνεται.

Η ρύθμιση της μηχανής πρέπει να ανατίθεται σε κάποιον τεχνικό. Κάποια υπερκατανάλωση μπορεί να προέρχεται από:

- Το σύστημα τροφοδοσίας (άσχημη ρύθμιση του κινητήρα ή της εγχύσεως, κατεστραμμένο φίλτρο αέρα).
- Το σύστημα εναύσεως [φθορά των σπινθηριστών (μπουζί), απορυθμισμένη έναυση].

Τέλος, όσον αφορά στη βενζίνη, χρησιμοποιήστε εκείνη που συνιστάται από τον κατασκευαστή, για παράδειγμα σούπερ ή αμόλυβδη (95 ή 98 οκτανίων). Τα ακατάλληλα καύσιμα μειώνουν την

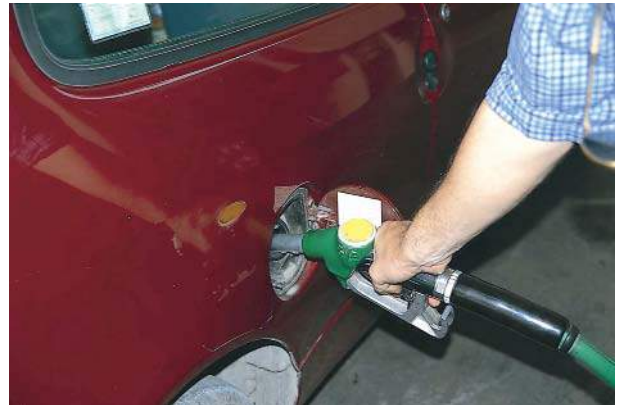

Σχ. 17.2

απόδοση του κινητήρα και αυξάνουν την κατανάλωση.

**Προσοχή:** Η χρήση βενζίνης με μόλυβδο (super) σε κινητήρες με καταλύτη είναι απολύτως καταστροφική για τον καταλύτη του οχήματος (σχ. 17.2).

## Οι έκτακτες καταστάσεις

### 18.1 Η προειδοποιητική σήμανση σε περίπτωση βλάβης.

Εάν το όχημά σας είναι ακινητοποιημένο στο οδόστρωμα, για παράδειγμα έπειτα από κάποια βλάβη ή κάποιο ατύχημα, αποτελεί επικίνδυνο εμπόδιο για την υπόλοιπη κυκλοφορία.

Πρέπει να καταστήσετε το όχημά σας ορατό για την ασφάλεια των άλλων και τη δική σας.

Για τον λόγο αυτό χρησιμοποιήστε **υποχρεωτικά** τουλάχιστον μια από τις δύο λειτουργίες:

- Τα φώτα έκτακτης ανάγκης (αλάρι). Σύμφωνα με τον Κ.Ο.Κ. σε αυτοκινητόδρομους, το ακινητοποιημένο από βλάβη όχημα πρέπει να έχει κατά τη νύκτα αναμμένα και τα φώτα θέσεως.
- Το προειδοποιητικό τρίγωνο (σχ. 18.1).

Σε περίπτωση επαρχιακής οδού, μόνη της η χρήση των αλάρι είναι ανεπαρκής και απαιτείται,

οποσδήποτε, η τοποθέτηση του προειδοποιητικού τριγώνου σε επαρκή απόσταση από το ακινητοποιημένο όχημα.

Κάθε φορά που χρησιμοποιείτε το προειδοποιητικό τρίγωνο πρέπει να το τοποθετείτε πίσω από το όχημά σας τουλάχιστον στα:

- 20 m, αν βρίσκεστε σε κατοικημένες περιοχές.
- 50 m, αν βρίσκεστε εκτός κατοικημένων περιοχών και εάν το όχημά σας έχει ακινητοποιηθεί στην έξοδο μιας στροφής, προ της εισόδου στη στροφή αυτή (σχ. 18.2).
- 100 m, αν βρίσκεστε σε αυτοκινητόδρομους ή σε δρόμους ταχείας κυκλοφορίας.

Αν το όχημά σας βρίσκεται σε μια κατάσταση εξαιρετικά επικίνδυνη επειδή δεν γίνεται ορατό παρά μόνο την τελευταία στιγμή και δεν έχετε το τρίγωνο, είναι απαραίτητο να το επισημάνετε με άλλον τρόπο. Για παράδειγμα εσείς οι ίδιοι ή



Σχ. 18.1

Σήμανση με το προειδοποιητικό τρίγωνο σε επαρχιακή οδό.



Σχ. 18.2

Σήμανση με προειδοποιητικό τρίγωνο σε στροφή επαρχιακής οδού.



κάποιο άλλο άτομο πρέπει να κάνετε σήμα στα οχήματα, φροντίζοντας να μην εκτεθείτε σε



Σχ. 18.3

Προειδοποίηση στα οχήματα λόγω βλάβης σε καμπύλη.

κίνδυνο (σχ. 18.3).

## 18.2 Η πέδηση (φρενάρισμα).

### α) Άμεση ανάγκη.

Σε ορισμένες καταστάσεις μπορεί να αναγκασθείτε να πραγματοποιήσετε κάποιο φρενάρισμα ανάγκης, δηλαδή κάποιο φρενάρισμα που ούτε το είχατε προβλέψει ούτε προετοιμάσει.

Πρόκειται για την περίπτωση κατά την οποία ανακύπτει ξαφνικά κάποιο εμπόδιο στην πορεία σας και δεν έχετε την δυνατότητα να το αποφύγετε.

Για να αντιδράσετε σωστά σε περίπτωση πεδήσεως άμεσης ανάγκης, είναι αναγκαίο να πραγματοποιήσετε κάποιες κατάλληλες πρακτικές ασκήσεις με τον εκπαιδευτή σας.

Οφείλετε ήδη από τώρα να γνωρίζετε τις βασικές αρχές, που θα εφαρμόσετε σε αυτήν την περίπτωση:

- Πατήστε χωρίς ενδοιασμό τον ποδομοχλό του φρένου.
- Αποφύγετε να ακινητοποιήσετε (μπλοκάρετε) τους τροχούς. Οι μπλοκαρισμένοι τροχοί γλιστράνε στο οδόστρωμα και επιμηκύνουν την απόσταση του φρεναρίσματος (σχ. 18.4). Επί πλέον, είναι σχεδόν αδύνατο να διευθύνετε το όχημα για να αποφύγετε το εμπόδιο.

– Αποσυμπλέξτε. Σε περίπτωση φρεναρίσματος άμεσης ανάγκης, το φρένο της μηχανής δεν προσφέρει πια τίποτε. Αντίθετα επιδρά αρνητικά, όσον αφορά στην κατανομή του φρεναρίσματος στους τέσσερις τροχούς.

– Κατευθύνετε τη ματιά σας προς το σημείο, που θέλετε να κατευθυνθείτε. Η πορεία ενός οχήματος ακολουθεί πάντα την κατεύθυνση της ματιάς.

Εάν το όχημά σας είναι εξοπλισμένο με σύστημα αντιμπλοκαρίσματος ABS (Antilock Braking System) δεν χρειάζεται να ασχοληθείτε με το μπλοκάρισμα των τροχών. Το σύστημα ABS το αντιμετωπίζει για σας. Οι υπόλοιπες αρχές εξακολουθούν να ισχύουν.

### β) Βλάβη στη λειτουργία των φρένων.

Αυτό το συμβάν είναι ιδιαίτερα επικίνδυνο αλλά ευτυχώς συμβαίνει σπανίως σε κάποιο σωστά συντηρημένο όχημα. Επί πλέον, οι νέοι τύποι οχημάτων είναι εξοπλισμένοι με διπλό κύκλωμα πεδήσεως και προειδοποιητικές ενδείξεις στον πίνακα οργάνων σε περίπτωση βλάβης.

Όπως για το φρενάρισμα άμεσης ανάγκης, έτσι και στην περίπτωση αυτή υπάρχουν ορισμένες βασικές αρχές που πρέπει να εφαρμόσετε αν συμβεί κάτι τέτοιο:

- Να χρησιμοποιήσετε το χειρόφρενο πατώντας συνεχώς το κουμπί. Εφαρμόστε το φρενάρισμα με αλλεπάλληλες έλξεις. Αυτό



Σχ. 18.4

Φρενάρισμα με μπλοκαρισμένους τους τροχούς.

το μηχανικό φρένο (με συρματόσχοινο) είναι ανεξάρτητο από το υδραυλικό κύκλωμα και επενεργεί μόνο στους πίσω τροχούς (σε μερικούς τύπους οχημάτων επενεργεί στους μπροστινούς). Είναι σαφώς λιγότερο αποτελεσματικό από το κύριο φρένο.

- Κατεβάστε τις ταχύτητες και μείνετε σε θέση συμπλέξεως ώστε να χρησιμοποιήσετε το μέγιστο του φρένου της μηχανής.
- Ψάξτε με τα μάτια την καλύτερη περιοχή με τον περισσότερο ελεύθερο χώρο. Σε περίπτωση αναπόφευκτης συγκρούσεως, **αποφύγετε με κάθε τρόπο τη μετωπική σύγκρουση** κυρίως με κάποιον χρήστη της αντίθετης κατευθύνσεως.
- Συνεχίστε να ασκείτε αλληπάλληλες πιέσεις στον ποδομοχλό (πεντάλ) του φρένου. Η ενέργεια αυτή, στην περίπτωση που υπάρχει αέρας στο κύκλωμα, μπορεί να δώσει στο όχημα την αποτελεσματικότητα του κύριου φρένου.

### 18.3 Ελευθερώνοντας το οδόστρωμα.

Εάν σας έχει παρουσιασθεί βλάβη ενώ είσθε στο δρόμο, είναι άμεση ανάγκη να ελευθερώσετε το οδόστρωμα από το όχημά σας ( επικίνδυνο σταυροδρόμι κλπ.). Συχνά είναι αδύνατο να σπρώξετε το όχημά σας στην άκρη, λόγω του βάρους, της πίεσεως του χρόνου για επείγουσα απελευθέρωση του δρόμου κλπ. Σε αυτήν την

περίπτωση μπορείτε να χρησιμοποιήσετε τον ηλεκτρικό εκκινητή (μίζα) της μηχανής, ενεργώντας ως εξής:

- Βάζετε μια ταχύτητα. Σε κίνηση προς τα μπρος, η τρίτη ταχύτητα αποτελεί καλή επιλογή.
- Αποσυμπλέξετε το συμπλέκτη και ελευθερώστε προσωρινά το χειρόφρενο.
- Ενεργοποιήστε σε συνεχή δράση τον εκκινητή (μίζα), κρατώντας συνεχώς το κλειδί σε θέση εκκινήσεως. Το όχημά σας θα μετακινηθεί με «πηδηματάκια» κατευθύνόμενο στο κοντινότερο σημείο.

Έχοντας το συσσωρευτή (μπαταρία) σε καλή κατάσταση, αυτή η τεχνική επιτρέπει να μετακινηθεί το όχημα μερικά μέτρα, χωρίς μηχανικό κίνδυνο. Μπορείτε επίσης να χρησιμοποιήσετε την ταχύτητα όπισθεν, εάν το απαιτεί η περίπτωση.

### 18.4 Η ρυμούλκηση.

Σε περίπτωση βλάβης, κατά την οποία απαιτείται η ρυμούλκηση του οχήματος, σας συνιστούμε να απευθυνθείτε σε έναν επαγγελματία, που κατέχει κατάλληλα διασκευασμένο και επίσημα ταξινομημένο όχημα για τέτοιου είδους επεμβάσεις (σχ. 18.5).

Παρ' όλα αυτά, η περιστασιακή ρυμούλκηση από ένα μη ειδικό όχημα επιτρέπεται υπό προϋποθέσεις από τον Κ.Ο.Κ. Συμβουλευθείτε τον.



Σχ. 18.5α  
Οχήματα οδικής βοήθειας.

### 18.5 Η πυρκαγιά.

Κάποιο όχημα μπορεί να πάρει φωτιά τόσο κατά την κυκλοφορία όσο και σε στάση, έπειτα από κάποιο ηλεκτρικό βραχυκύκλωμα. Επίσης, ένα τσιγάρο μπορεί να είναι αιτία πυρκαγιάς.

Για να σβήσετε τη φωτιά ενός οχήματος, πρέπει:

- Να διακόψετε το ρεύμα με το κλειδί ή, ακόμη καλύτερα, αποσυνδέοντας τη μπαταρία.
- Να καταπολεμήσετε τη φωτιά στην εστία

της, με τη βοήθεια κάποιου πυροσβεστήρα ή ελλείψει αυτού με μια κουβέρτα, άμμο ή χώμα.

**Μην χρησιμοποιείτε νερό για φωτιά που προέρχεται από το ηλεκτρικό κύκλωμα ή από καύσιμα. Είναι αναποτελεσματικό.**

Εάν δεν καταφέρετε να ελέγξετε γρήγορα την πυρκαγιά, μην κινδυνεύετε ανώφελα. Απομακρυνθείτε από το όχημα και εκκενώστε αμέσως τον γύρω χώρο.



# Οι διοικητικοί κανόνες

## 19.1 Τα έγγραφα του οχήματος και του οδηγού.

### α) Η άδεια κυκλοφορίας.

Η άδεια κυκλοφορίας επιτρέπει να αναγνωριστούν το όχημα και ο ιδιοκτήτης του (σχ. 19.1). Πρέπει να είναι ενημερωμένη όσον αφορά στοιχεία που έχουν αλλάξει και αναφέρονται σε αυτή, για παράδειγμα τον κάτοχο, το χρώμα του οχήματος, τον τύπο του κινητήρα κλπ.



Σχ. 19.1

Άδεια κυκλοφορίας οχήματος.

### β) Το συμβόλαιο και η βεβαίωση ασφαλίσεως (σήμα).

Αυτά τα έγγραφα αποδεικνύουν ότι το όχημα είναι νόμιμα ασφαλισμένο. Το συμβόλαιο κρατείται από τον οδηγό μαζί με τα υπόλοιπα έγγραφα.

Η βεβαίωση πρέπει να είναι κολλημένη σε επιφάνεια, που να είναι εύκολα αναγνώσιμη από έξω, για παράδειγμα στον ανεμοθώρακα (σχ. 19.2).

Αυτό το σύστημα επιτρέπει τον έλεγχο από την Αστυνομία ότι είναι ασφαλισμένο το όχημα που οδηγείτε.



Σχ. 19.2

Βεβαίωση ασφαλίσεως.

### γ) Η απόδειξη καταβολής των τελών κυκλοφορίας και το σήμα.

Πρόκειται για δύο στοιχεία και συγκεκριμένα μία απόδειξη που την διατηρείτε μαζί με τα υπόλοιπα έγγραφα και ένα αυτοκόλλητο σήμα που πρέπει να τοποθετείται στον ανεμοθώρακα του οχήματος (σχ. 19.3).

Ανανεώνεται ετησίως στο διάστημα από 1 Δεκεμβρίου έως 31 Ιανουαρίου.



Σχ. 19.3

Σήμα τελών κυκλοφορίας.

### δ) Η άδεια οδήγησης.

Η άδεια οδήγησης καθορίζει την κατηγορία

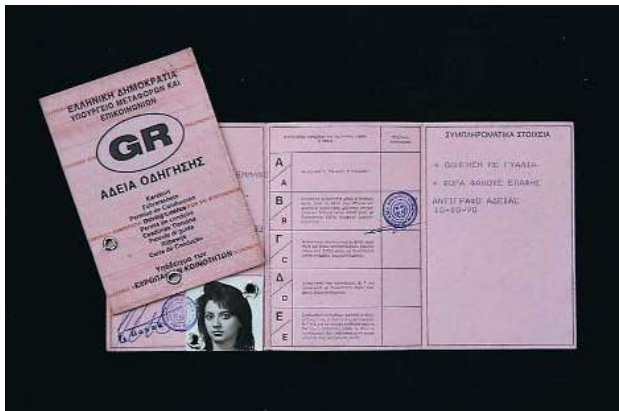

Σχ. 19.4  
Άδεια οδήγησης.

ή τις κατηγορίες άδειας που κατέχει ο οδηγός και ποιες κατηγορίες οχημάτων επιτρέπεται να οδηγεί.

Η άδεια περιλαμβάνει επίσης τις προσωρινές περιοριστικές ενδείξεις· για παράδειγμα έναν κατάλογο με ειδικές διασκευές στο όχημα, όταν ο οδηγός είναι άτομο με κινητικά προβλήματα, την ένδειξη «διορθωτικοί φακοί» για ένα άτομο που πρέπει να φοράει γυαλιά όταν οδηγεί κλπ. (σχ. 19.4).

Στην τελευταία αυτή περίπτωση, απαγορεύεται η οδήγηση χωρίς τους διορθωτικούς φακούς. Εάν φοράτε φακούς επαφής ή γυαλιά πρέπει να έχετε πάντα ένα εφεδρικό ζευγάρι γυαλιά μαζί σας.

Η όραση είναι βασική αίσθηση για την οδήγηση. Για το λόγο αυτόν οι κανονισμοί προβλέπουν κάποια ελάχιστη οπτική οξύτητα. Για την άδεια οδήγησης κατηγορίας Β, το ελάχιστο απαιτούμενο ποσοστό είναι 0,5 για το σύνολο των οφθαλμών ή 0,6 όταν χρησιμοποιείται το ένα μάτι. Αυτό το επίπεδο μπορεί να επιτευχθεί με τη βοήθεια των διορθωτικών γυαλιών.

Κάθε φορά που κυκλοφορείτε με αυτοκίνητο, πρέπει να είστε σε θέση να παρουσιάσετε το πρωτότυπο όλων αυτών των εγγράφων (άδεια οδήγησης, άδεια κυκλοφορίας, ασφάλεια, τέλη) κατά τη διάρκεια ενός προσωρινού ελέγχου.

## 19.2 Οι κατηγορίες των αδειών οδήγησης.

Οι κατηγορίες των αδειών οδήγησης παρουσιάζονται στον πίνακα 19.1 καθώς και οι υποκατηγορίες που αφορούν στα μηχανοκίνητα δίκυκλα, στα τρίκυκλα και στα τετράκυκλα.

## 19.3 Παραβάσεις και κυρώσεις.

Ο μη σεβασμός στον Κ.Ο.Κ συνιστά ποικίλες παραβάσεις οι οποίες μπορούν να επιφέρουν κυρώσεις ανάλογες με τη σοβαρότητά τους, όπως:

- Πρόστιμα.
- Αφαίρεση της άδειας οδήγησης.
- Ποινές φυλακίσεως.

### α) Οι κυριότερες περιπτώσεις αφαίρεσης άδειας οδήγησης (προσωρινά ή μόνιμα).

- Οδήγηση οδικών οχημάτων για επίδειξη ικανότητας και εντυπωσιασμό ή τέλεση αυτοσχεδίων αγώνων.
- Υπέρβαση του ανωτάτου ορίου ταχύτητας πάνω από 40 km/h.
- Κακή χρήση (θάμβωση) των φώτων πορείας.
- Οδήγηση υπό την επίδραση οινοπνεύματος ή τοξικών ουσιών.
- Εγκατάλειψη παθόντων, μη ενημέρωση Αστυνομικών Αρχών σε περίπτωση ατυχήματος.
- Μεταβολή του τόπου ατυχήματος ή άρνηση παροχής στοιχείων ταυτότητας σε περίπτωση ατυχήματος.
- Υπέρβαση των επιτρεπομένων ορίων στα βάρη και τις διαστάσεις του οχήματος.
- Παράβαση των πινακίδων P-6, P-8 έως P-14, P-18 έως P-20, P-25, P-26, P-33.

### β) Σύστημα Ελέγχου Συμπεριφοράς των Οδηγών (Σ.Ε.Σ.Ο.).

Ανεξάρτητα από τις κυρώσεις του Κ.Ο.Κ., εφαρμόζεται ένα Σύστημα Ελέγχου Συμπεριφοράς των Οδηγών (Σ.Ε.Σ.Ο.) με βαθμούς, γνωστό και ως «πόνιτ σύστημα». Με το σύστημα αυτό η άδεια οδήγησης μπορεί να αφαιρεθεί αν ο κάτοχός της συγκεντρώσει έναν ορισμένο αριθμό βαθμών μέσα σε ένα χρονικό διάστημα.

#### Το σύστημα.

Κάθε οδηγός για κάθε παράβαση που κάνει και υπάγεται στο Σ.Ε.Σ.Ο., χρεώνεται με τους αντίστοιχους βαθμούς ποινής, επί πλέον του προστίμου ή άλλης ποινής που προβλέπει ο Κ.Ο.Κ.

Όταν συγκεντρώσει τον ανώτατο βαθμό ποινής που προβλέπεται από το Σ.Ε.Σ.Ο του αφαιρείται η άδεια οδήγησης και πρέπει να υποβληθεί σε

**ΠΙΝΑΚΑΣ 19.1**  
**Οι κατηγορίες των αδειών οδήγησης.**

Είδος οχήματος	Κατηγορία	Ηλικία
Μηχανοκίνητα δίκυκλα με ή χωρίς πλευρικό κάνιστρο και μοτοποδήλατα.	A	*
Αυτοκίνητα επιβατηγά με μέγιστο αριθμό καθημένων μαζί με τον οδηγό μέχρι 9. Αυτοκίνητα φορτηγά με μέγιστη επιτρεπόμενη μάζα μέχρι 3.500 kg. Μικτής χρήσεως με μέγιστο αριθμό καθημένων μαζί με τον οδηγό μέχρι 9 και με μέγιστη επιτρεπόμενη μάζα μέχρι 3.500 kg. Τα αυτοκίνητα της κατηγορίας αυτής μπορούν να έλκουν ρυμουλκούμενο, του οποίου η μέγιστη μάζα δεν υπερβαίνει τα 750 kg. Σύνολα οχημάτων (συρμοί ή αρθρωτά οχήματα) που αποτελούνται από έλκον όχημα κατηγορίας B και από ρυμουλκούμενο, όπου, η μέγιστη μάζα του συνόλου δεν υπερβαίνει τα 3.500 kg, η δε μέγιστη επιτρεπόμενη μάζα του ρυμουλκούμενου δεν υπερβαίνει τη μάζα του έλκοντος οχήματος κενού.	B	18 21 (ΔX)
Σύνολα οχημάτων (συρμοί ή αρθρωτά οχήματα) που αποτελούνται από έλκον όχημα κατηγορίας B και από ρυμουλκούμενο, όπου, η μέγιστη μάζα του συνόλου υπερβαίνει τα 3.500 kg ή η μέγιστη επιτρεπόμενη μάζα του ρυμουλκούμενου δεν υπερβαίνει τη μάζα του έλκοντος οχήματος κενού.	B+E	21
Αυτοκίνητα φορτηγά με μέγιστη επιτρεπόμενη μάζα που υπερβαίνει τα 3.500 kg. Τα αυτοκίνητα της κατηγορίας αυτής μπορούν να έλκουν ρυμουλκούμενο, του οποίου η μέγιστη μάζα δεν υπερβαίνει τα 750 kg.	Γ	21
Σύνολα οχημάτων (συρμοί ή αρθρωτά οχήματα) που αποτελούνται από έλκον όχημα κατηγορίας Γ και από ρυμουλκούμενο, του οποίου η μέγιστη μάζα υπερβαίνει τα 750 kg.	Γ+E	21
Αυτοκίνητα λεωφορεία. Τα αυτοκίνητα της κατηγορίας αυτής μπορούν να έλκουν ρυμουλκούμενο, του οποίου η μέγιστη μάζα δεν υπερβαίνει τα 750 kg.	Δ	21
Σύνολα οχημάτων (συρμοί ή αρθρωτά οχήματα) που αποτελούνται από έλκον όχημα κατηγορίας Δ και από ρυμουλκούμενο, του οποίου η μέγιστη μάζα υπερβαίνει τα 750 kg.	Δ+E	21

Υπάρχουν και δύο υποκατηγορίες:

A1: Μηχανοκίνητα δίκυκλα κυβισμού μέχρι 125 cm<sup>3</sup> και ισχύος μέχρι 11 kW.

B1: Τρίκυκλα και τετράκυκλα των οποίων η μέγιστη ταχύτητα εκ κατασκευής, υπερβαίνει τα 50 km/h ή είναι εφοδιασμένα με κινητήρα εσωτερικής καύσεως με ελεγχόμενη ανάφλεξη και κυβισμό άνω των 50 cm<sup>3</sup> ή είναι εφοδιασμένα με οποιοδήποτε κινητήρα ισοδύναμης ισχύος. Η μάζα του οχήματος, κενού, δεν υπερβαίνει τα 550 kg (στα ηλεκτροκίνητα δεν συμπεριλαμβάνονται οι συσσωρευτές).

\* 21 για κατηγορία A χωρίς κατοχή της A1.

20 για κατηγορία A εφόσον κατέχει για διετία την A1.

18 για την υποκατηγορία A1.



γραπτή και πρακτική εξέταση για την επαναπόκτηση της άδειας οδήγησης. Στην περίπτωση που συγκεντρώνει τον προβλεπόμενο αριθμό βαθμών αφαιρέσεως της άδειας οδήγησης για δεύτερη φορά (υπότροπος), του αφαιρείται η άδεια οδήγησης για διπλάσιο χρονικό διάστημα.

Οι ποινές παραγράφονται, δηλαδή μηδενίζονται οι βαθμοί, μετά την πάροδο του προβλεπόμενου χρονικού διαστήματος παραγραφής ή μετά την αφαίρεση της άδειας κατ' εφαρμογή του Σ.Ε.Σ.Ο.

Πριν ο οδηγός συγκεντρώσει τον αριθμό βαθμών για την αφαίρεση της άδειας οδήγησης, ενημερώνεται από το Κ.Η.Υ του Υπουργείου Μεταφορών και Επικοινωνιών για τις συνέπειες που θα έχει όταν συμπληρώσει τον ανώτερο επιτρεπόμενο βαθμό ποινής (αφαίρεση άδειας οδήγησης, εξέταση επαναποκτήσεως αυτής).

#### 19.4 Τεχνικός έλεγχος (ΚΤΕΟ).

Από την 1η Σεπτεμβρίου 1987, τα αυτοκίνητα οχήματα οφείλουν να υφίστανται τακτικούς τεχνικούς ελέγχους ώστε να διαπιστώνεται αν βρίσκονται σε καλή κατάσταση για ασφαλή κυκλοφορία (σχ. 19.5).

Ο πρώτος τεχνικός έλεγχος γίνεται με την ευθύνη του ιδιοκτήτη του οχήματος σύμφωνα με πρόγραμμα που εκδίδουν οι Υπηρεσίες των ΚΤΕΟ



Σχ. 19.5  
Τεχνικός έλεγχος σε ΚΤΕΟ.

και επαναλαμβάνεται με την περιοδικότητα που αναφέρεται στον πίνακα 19.2.

#### 19.5 Κάρτα καυσαερίων.

Από την 23η Ιουνίου 1994, τα αυτοκίνητα οχήματα οφείλουν να υφίστανται τακτικούς ελέγχους όσον αφορά στις εκπομπές ρύπων, ώστε να διαπιστώνεται αν μολύνουν υπερβολικά το περιβάλλον.

Οι έλεγχοι αυτοί είναι υποχρεωτικοί και γίνονται με **την ευθύνη** του ιδιοκτήτη του οχήματος, με την περιοδικότητα που προβλέπεται στον πίνακα 19.3.

#### ΠΙΝΑΚΑΣ 19.2

##### Η περιοδικότητα των τεχνικών ελέγχων.

	1η επίσκεψη μετά την πρώτη κυκλοφορία ως καινούργια.	Σε περίπτωση ταξινομήσεως ως μεταχειρισμένα.	Επόμενοι τεχνικοί έλεγχοι. Κανονική περιοδικότητα.
Επιβατηγά και φορτηγά με μέγιστη επιτρεπόμενη μάζα μέχρι 3.500 kg.	4 χρόνια	πριν την ταξινόμηση	Κάθε 2 χρόνια Κάθε 3 χρόνια για Αττική.
Τα υπόλοιπα.	2 χρόνια		Κάθε 1 χρόνο.

#### ΠΙΝΑΚΑΣ 19.3

##### Η περιοδικότητα της κάρτας καυσαερίων.

	1η επίσκεψη μετά την πρώτη κυκλοφορία ως καινούργια.	Επόμενοι τεχνικοί έλεγχοι. Κανονική περιοδικότητα.
Επιβατηγά και φορτηγά με μέγιστη επιτρεπόμενη μάζα μέχρι 3.500 kg.	1 χρόνο	Κάθε 1 χρόνο.
Τα υπόλοιπα και τα Ε.Δ.Χ.	6 μήνες	Κάθε 6 μήνες.

# Η κυκλοφορία των ατόμων με ειδικές ανάγκες

## 20.1 Γενικά.

Τα προβλήματα μετακινήσεως που αντιμετωπίζουν καθημερινά τα Άτομα με Ειδικές Ανάγκες (ΑΜΕΑ), συντελούν συχνά στην απομόνωσή τους και δυσχεραίνουν τις προσπάθειές τους να ζήσουν μία φυσιολογική ζωή.

Στη χώρα μας, η πολεοδομική οργάνωση και ο σχεδιασμός του αστικού χώρου εμποδίζουν και συχνά αποκλείουν την κοινωνική ενσωμάτωση των ατόμων με ειδικές ανάγκες (δικαίωμα στη μόρφωση, στην εργασία, στην ψυχαγωγία).

Στις θέσεις σταθμεύσεως για άτομα με ειδικές ανάγκες, πρέπει να αφήνετε ένα μέτρο τουλάχιστον απόσταση γύρω από το αναπηρικό αυτοκίνητο προκειμένου ο οδηγός (άτομο με αναπηρικό

αμαξίδιο) να μπορέσει να επιβιβασθεί ή να αποβιβασθεί με το αναπηρικό του αμαξίδιο και να κυκλοφορήσει (σχ. 20.1).

Μία από τις βασικότερες παραμέτρους της επαγγελματικής αποκαταστάσεως αλλά και της κοινωνικής εντάξεως των ατόμων με ειδικές ανάγκες, είναι το πρόβλημα μετακινήσεώς τους από και προς τους αντίστοιχους χώρους εργασίας και αναψυχής. Η ακαταλληλότητα και η μη προσπελασιμότητα των δημοσίων μέσων μεταφοράς, καθώς και το υψηλό κόστος της άμεσης προσαρμογής του όλου συστήματος υποδομής των μέσων μαζικής μεταφοράς αλλά και η τεράστια ποικιλία των ειδικών αναγκών που αντιμετωπίζουν οι άνθρωποι αυτοί, καθιστούν το ιδιωτικό αυτοκίνητο την κύρια άμεση δυνατότητα



Σχ. 20.1

Η αγανάκτηση του ΑΜΕΑ-οδηγού, είναι δικαιολογημένη όταν «ξεχνάμε» τις ανάγκες του.



Σχ. 20.2

Τα δημόσια μέσα μεταφοράς πρέπει να παρέχουν πρόσβαση στα άτομα με ειδικές ανάγκες.

ενσωματώσεώς τους στο κοινωνικό και επαγγελματικό περιβάλλον (σχ. 20.2).

Ένα άτομο που έχει την ευκαιρία να μπει στο αυτοκίνητό του και να πραγματοποιήσει μία διαδρομή από πόρτα σε πόρτα, όποτε το θελήσει, έχοντας την ικανότητα ενδιάμεσων στάσεων ή αλλαγών της πορείας του, προφανώς έχει τη μέγιστη πιθανότητα να λάβει όσο το δυνατόν περισσότερα από αυτά που η κοινωνία προσφέρει, αναφορικά με την κοινωνική ζωή, την επαγγελματική ένταξη και αποκατάσταση και τη διασκέδαση. Επί πλέον, όταν έχει ικανοποιήσει τις βασικές του ανάγκες μετακινήσεως, θα μπορεί να συμμετάσχει σε δράσεις και ενέργειες από τις οποίες είχε αποκλεισθεί επί μακρό λόγω της μειωμένης ικανότητας μετακινήσεώς του.

Βασική προϋπόθεση για να κατασθεί ένα άτομο με ειδικές ανάγκες υποψήφιος οδηγός είναι η

ύπαρξη σχετικού πλαισίου καθοδηγήσεως-υποστηριξεώς του, που περιλαμβάνει πληροφόρηση επί των σχετικών διαδικασιών, εκτίμηση των ικανοτήτων του και υπόδειξη του σχετικού εξοπλισμού προσαρμογής του αυτοκινήτου του, που τυχόν έχει ανάγκη, αξιολόγηση του εξοπλισμού αυτού και διδασκαλία οδηγήσεως (σχ. 20.3).

## 20.2 Εάν είστε υποψήφιος οδηγός-άτομο με ειδικές ανάγκες.

Εάν είστε υποψήφιος οδηγός με λειτουργικό έλλειμμα (κινητική αναπηρία), σας χρειάζεται ένα αυτοκίνητο ειδικά διασκευασμένο κατά περίπτωση. Στο κέντρο Αξιολογήσεως Ικανότητας και Προετοιμασίας Οδηγήσεως για άτομα με ειδικές ανάγκες “ΗΝΙΟΧΟΣ” του Εθνικού Ιδρύματος Αποκαταστάσεως Αναπήρων (Υπουργείο Υγείας & Πρόνοιας), παρέχονται οι παρακάτω υπηρεσίες:

1) Εκτιμάται η ικανότητα για οδήγηση, με τη βοήθεια τεχνικών βοηθημάτων και διασκευών των αυτοκινήτων, κατά περίπτωση.

2) Υποδεικνύονται τα απαιτούμενα ειδικά τεχνικά βοηθητικά μέσα και τις διασκευές των αυτοκινήτων.

3) Χορηγείται στους υποψήφιους οδηγούς-άτομα με ειδικές ανάγκες και στους οδηγούς-άτομα με ειδικές ανάγκες με κινητικά προβλήματα έγκυρη, έγγραφη γνωμοδότηση, περί της εκτιμήσεως της ικανότητας οδηγήσεώς τους.

Σύμφωνα με την Κοινοτική Οδηγία 439/91, στην οποία έχει προσαρμοσθεί η ελληνική νομοθεσία (Π.Δ. 155/14-6-96) προβλέπεται ότι: ο υποψήφιος οδηγός - ΑΜΕΑ (άτομο με ειδικές ανάγκες) με κινητικά ελλείμματα (κάθε είδους και αιτίας), πρέπει οδηγώντας να εκτελεί τις ίδιες λειτουργίες με τον οδηγό που δεν έχει κινητικά ελλείμματα. Ο υποψήφιος οδηγός-άτομο με ειδικές ανάγκες θα πρέπει να συμμορφώνεται πλήρως με τους κανονισμούς οδικής κυκλοφορίας, γιατί η μειωμένη ικανότητα ασφαλούς χειρισμού του οχήματος είναι σε κάθε περίπτωση επικίνδυνη.

Επισημαίνεται ότι λόγω του λειτουργικού ελλείμματος, που τυχόν έχει ο υποψήφιος οδηγός-άτομο με ειδικές ανάγκες, σε σχέση με τους υπόλοιπους οδηγούς, θα πρέπει με τις κατάλληλες διασκευές να ελέγχει πλήρως και ασφαλώς το όχημά του.





Σχ. 20.3

Η κακή πληροφόρηση, η εσφαλμένη επιλογή αυτοκινήτου ή η ημιαποτελεσματική του διασκευή περιορίζει ουσιαστικά τις ευκαιρίες για οδήγηση.

### Επισημάνσεις.

1) Οι ράμπες σε όλα τα πεζοδρόμια αποτελούν τις μόνες **διαβάσεις** για τα άτομα που χρησιμοποιούν αναπηρικό αμαξίδιο ή έχουν κινητικά προβλήματα.

Η παράνομη στάθμευση αυτοκινήτων επάνω στις ράμπες προσβάσεως στα πεζοδρόμια αποτελεί κατάφωρη παραβίαση των δικαιωμάτων τους στη μετακίνηση και γενικά στην ένταξη και την κοινωνική ενσωμάτωσή τους (σχ. 20.4).

2) Η **κατάληψη χώρου** που χρησιμοποιείται αποκλειστικά για στάθμευση αυτοκινήτου

ατόμου με ειδικές ανάγκες έχει ως συνέπεια να αποκλείει τη δυνατότητα του αναπήρου να διεκπεραιώσει ζωτικές του ανάγκες (σχ. 20.5).

3) Όταν ο οδηγός οχήματος δεν σέβεται τις



Σχ. 20.4

Παράνομη στάθμευση Ι.Χ. σε ράμπα πεζοδρομίου.



Σχ. 20.5

Σήμανση θέσεων σταθμεύσεως αποκλειστικά για άτομα με ειδικές ανάγκες.

σημάνσεις που απαιτεί ο Κ.Ο.Κ. (σχ. 20.6), δημιουργεί προβλήματα στους άλλους οδηγούς, στους πεζούς και ακόμα μεγαλύτερα σε αυτούς που είναι άτομα με ειδικές ανάγκες (άτομα με αναπηρικό αμαξίδιο, τυφλούς κ.ά.).

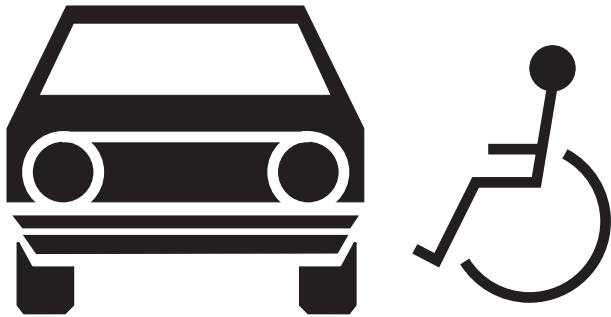

*Σχ. 20.6*

*Σήμανση θέσεων αποκλειστικής σταθμεύσεως για άτομα με ειδικές ανάγκες (ΑΜΕΑ).*

4) Η παντελής *έλλειψη σωστής οδικής συμπεριφοράς* κάποιων οδηγών αυτοκινήτων οδηγεί τα άτομα με ειδικές ανάγκες (άτομα με αναπηρικό αμαξίδιο) και όχι μόνο σε απελπισία και αγανάκτηση (σχ. 20.7).



*Σχ. 20.7*

*Παράνομη κατάληψη χώρου προσπελάσεως ατόμων με ειδικές ανάγκες (ΑΜΕΑ) σε πεζοδρόμιο.*

# Ενεργητική και παθητική ασφάλεια

## 21.1 Γενικά.

Όλοι οι κατασκευαστές γνωρίζουν ότι σύμφωνα με τα στατιστικά δεδομένα που υπάρχουν, κάθε αυτοκίνητο κατά τη διάρκεια της λειτουργίας (ζωής) του, για μία τουλάχιστον φορά, θα βρεθεί σε συνθήκες ατυχήματος ή και θα εμπλακεί σε αυτό. Είτε επειδή το θέλουν είτε επειδή αναγκάζονται από ισχύοντες κανονισμούς, οι κατασκευαστές των αυτοκινήτων, για να προστατεύσουν τόσο τους οδηγούς και επιβάτες των οχημάτων όσο και τους άλλους χρήστες των οδών (πεζοί κλπ.) εφαρμόζουν τεχνικές, με τις οποίες αυξάνεται η ασφάλεια που παρέχουν τα οχήματα. Η ασφάλεια αυτή χωρίζεται σε δύο κατηγορίες:

- Στην *ενεργητική ασφάλεια*, που περιλαμβάνει όλες τις τεχνικές που αποσκοπούν στο να *εμποδίσουν* να συμβεί το ατύχημα και
- στην *παθητική ασφάλεια*, που περιλαμβάνει όλες τις τεχνικές που συμβάλλουν στο να *μειωθούν οι συνέπειες* του ατυχήματος (όταν αυτό συμβεί).

## 21.2 Ενεργητική ασφάλεια.

Όταν ο οδηγός βρεθεί στην οριακή στιγμή να εμπλακεί σε ένα ατύχημα, τότε έχει κυρίως τρεις διεξόδους για να το αποφύγει:

- Να απομακρυνθεί γρήγορα επιταχύνοντας,
- να φρενάρει ή
- να ελιχθεί.

**Η επιτάχυνση.** Στην περίπτωση που οι συνθήκες επιβάλλουν ως σωστή λύση τη γρήγορη απομάκρυνση του οχήματος (π.χ. κατά τη στροφή) από την επικίνδυνη περιοχή, μεγάλη σημασία έχει η ικανότητά του να αυξάνει την ταχύτητά του σε

μικρό χρονικό διάστημα, δηλαδή να έχει *ικανοποιητική επιτάχυνση*. Η επιτάχυνση είναι σημαντικό χαρακτηριστικό για κάθε όχημα και εξαρτάται από πολλούς παράγοντες (κινητήρα, συνολικό βάρος, κιβώτιο ταχυτήτων, αεροδυναμική κλπ.). Στα τεχνικά χαρακτηριστικά κάθε οχήματος συνηθίζεται να παρατίθεται ως μέγεθος που φανερώνει την ικανότητά του για επιτάχυνση ο χρόνος που απαιτείται για να αυξήσει την ταχύτητά του από τα 100 km/h στα 120 km/h ή από τα 80 km/h στα 100 km/h ή από 0 km/h στα 100 km/h.

**Το σύστημα πεδήσεως (φρενάρισμα).** Στην περίπτωση που οι συνθήκες επιβάλλουν, για την αποφυγή ενός ατυχήματος, τη χρήση των φρένων, η αποτελεσματικότητα του συστήματος πεδήσεως παίζει κυρίαρχο ρόλο και εξαρτάται από:

- Την ικανοποιητική (ισχυρή) δύναμη πεδήσεως.
- Την ομοιόμορφη κατανομή της στους τροχούς του ίδιου άξονα και
- τη σωστή κατανομή της στους άξονες, ανάλογα με τη φόρτιση.

Τα στοιχεία αυτά επιτρέπουν στο αυτοκίνητο να μειώσει την ταχύτητά του γρήγορα και συγχρόνως να μην πλαγιολισθαίνει κατά το φρενάρισμα. Σήμερα τα οχήματα εξοπλίζονται και με άλλα συστήματα που βελτιώνουν την αποτελεσματικότητα της πεδήσεώς τους. Τέτοιο σύστημα είναι για παράδειγμα το ABS (σχ. 21.1): αυτό βοηθεί στον έλεγχο της δυνάμεως πεδήσεως, που εφαρμόζεται στους τροχούς και αποτρέπει το μπλοκάρισμά τους, συμβάλλοντας σημαντικά στην αποτελεσματική πέδηση του αυτοκινήτου.

**Οι ελιγμοί.** Στην περίπτωση που οι συνθήκες επιβάλλουν για την αποφυγή ενός ατυχήματος το όχημα να κάνει κάποιο ελιγμό, αποφασιστική



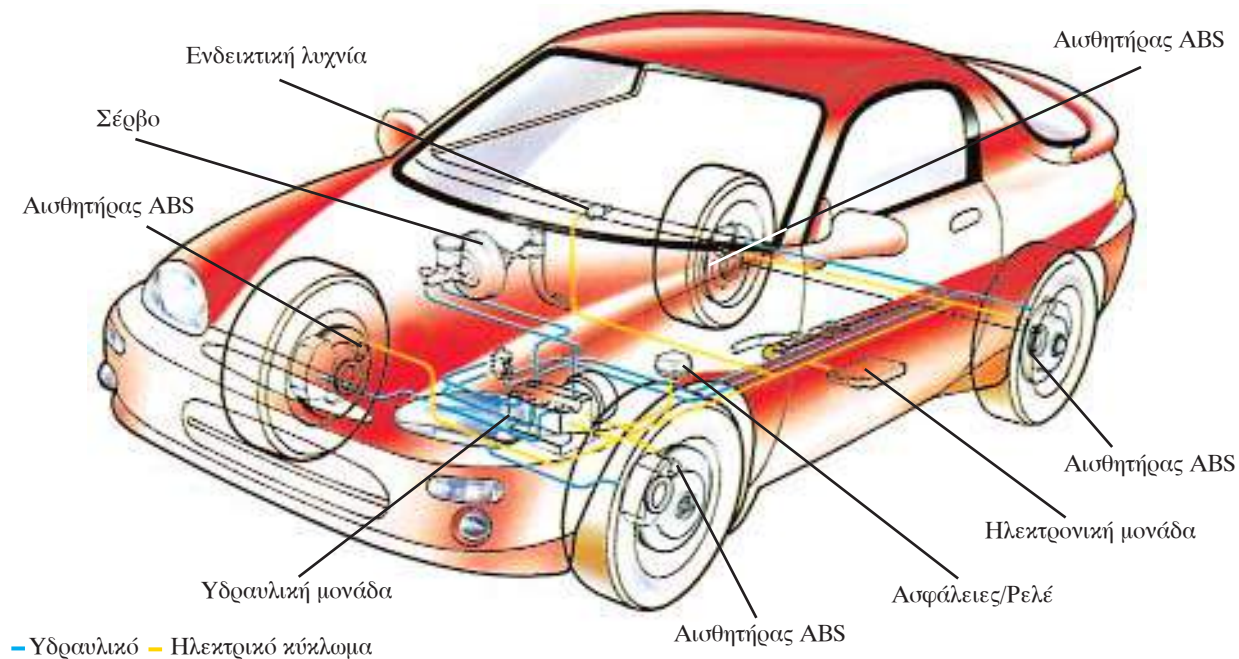

Σχ. 21.1  
Ηλεκτρικό και υδραυλικό κύκλωμα ABS.

σημασία έχει το «κράτημα» (η καλή πρόσφυση) και η κατευθυντικότητα του.

Η πρόσφυση εξαρτάται από την καλή κατάσταση:

- Των ελατηρίων της αναρτήσεως.
- Των αποσβεστήρων κραδασμών (αμορτισέρ).
- Των ελαστικών.

Επίσης από:

- Τη σωστή ζυγοστάθμιση.
- Την ευθυγράμμιση των τροχών.
- Τη σωστή κατανομή βάρους.
- Την καλή λειτουργία του συστήματος διεύθυνσεως.

Η σωστή κατανομή του βάρους του οχήματος, σε συνδυασμό με την καλή λειτουργία **του συστήματος διεύθυνσεως**, δίνει ευστάθεια στο όχημα και συμπεριφορά, που εύκολα μπορεί να προβλέψει ο οδηγός και να το κατευθύνει σωστά.

Για να μπορεί όμως ένας οδηγός να επιταχύνει, να φρενάρει ή να ελιχθεί με το όχημά του θα πρέπει να έχει καλή ορατότητα μπροστά και γύρω του. Για το λόγο αυτό τα οχήματα είναι εφοδιασμένα με συστήματα που βοηθούν στη διατήρηση της καλής ορατότητας όπως:

- Οι **υαλοκαθαριστήρες**, που μαζί με τους **εκτοξευτήρες νερού**, απομακρύνουν τα χώματα,

τις λάσπες, τη βροχή από τους ανεμοθώρακες. Σε πολλά οχήματα υπάρχουν υαλοκαθαριστήρες και για τα φώτα πορείας και διασταυρώσεως.

- Οι **διατάξεις εξουδετερώσεως της δρόσου, της πάχνης και του θαμπώματος** που λειτουργούν με τη βοήθεια του συστήματος εξαερισμού.
- Οι **διατάξεις χαμηλού φωτισμού** του πίνακα οργάνων που βοηθούν να μην ενοχλείται ο οδηγός κατά τη νυκτερινή οδήγηση.

Τα συστήματα, που βελτιώνουν την ορατότητα είναι:

- Οι **καθρέπτες** (εσωτερικοί και εξωτερικοί).
- Τα **φώτα** που πρέπει να έχουν ικανή ένταση, σωστή ρύθμιση και στερέωση.

Τέλος σημαντικό ρόλο για την καλή ορατότητα παίζει ο σχεδιασμός του οχήματος, με τον οποίο περιορίζονται στο ελάχιστο δυνατό η ύπαρξη αδιαφανών επιφανειών (κολώνες κλπ.) στο επίπεδο οράσεως του οδηγού, βελτιώνοντας έτσι την ορατότητά του.

**Άλλα συστήματα ενεργητικής ασφάλειας είναι:**

- Το **σύστημα συγκρατήσεως αντικειμένων (δίκευ)**• είναι απαραίτητο στην περίπτωση επικοινωνίας του χώρου φορτώσεως με το χώρο επιβατών (station wagon). Έτσι δεν

επιτρέπεται η μετακίνηση των αντικειμένων στα απότομα φρεναρίσματα, στις στροφές, και τις επιταχύνσεις.

- **Το κάθισμα του οδηγού**, που πρέπει να συγκρατεί σταθερά το σώμα του στην κατάλληλη θέση. Αυτό είναι ιδιαίτερα σημαντικό στις περιπτώσεις που αναπτύσσονται ισχυρές δυνάμεις, όπως στις στροφές, ώστε ο οδηγός να μην στηρίζεται στο τιμόνι δυσκολεύοντας το χειρισμό του (σχ.



Σχ. 21.2  
Κάθισμα οδηγού.

21.2).

- Η **ικανοποιητική ηχομόνωση του χώρου του κινητήρα**: έτσι μειώνεται το επίπεδο θορύβου στο χώρο των επιβατών και δεν απουσιάζει η προσοχή του οδηγού.
- Η **σωστή θέση των ποδομοχλών** (συμπλέκτης, φρένο, γκάζι). Η αξιόπιστη και αναλογική λειτουργία τους είναι σημαντικός παράγοντας ενεργητικής ασφάλειας επειδή κάθε φορά δίδουν ακριβές σήμα ελέγχου στα αντίστοιχα συστήματα (πεδήσεως, τροφοδοσίας).
- Οι **ασφάλειες των θυρών** και ιδιαίτερα των πίσω θυρών.

### 21.3 Παθητική ασφάλεια.

Στην περίπτωση που συμβεί ένα ατύχημα, τότε πρέπει να υπάρχουν όσο το δυνατόν λιγότερες συνέπειες. Αυτό μπορεί να επιτευχθεί, αν ο χώρος των επιβατών μείνει ανέπαφος, οι επιβάτες δεν μετακινηθούν από τις θέσεις τους και στην περίπτωση που αυτοί θα προσέκρουαν κάπου, αυτό θα γινόταν με μικρή ταχύτητα και σε μαλακά υλικά. Αυτοί οι στόχοι προσεγγίζονται με τις παρακάτω τεχνικές που αυξάνουν την παθητική ασφάλεια:

- Η **κατασκευή του αμαξώματος**. Σκοπός κάθε κατασκευαστή είναι μετά από τη σύγκρουση του αυτοκινήτου ο χώρος των επιβατών να παρουσιάζει τις μικρότερες παραμορφώσεις. Για το λόγο αυτό ενισχύουν κατάλληλα το θάλαμο επιβατών, ενώ επιλέγονται άλλα μέρη του αμαξώματος που θα «θυσιαστούν» για να απορροφήσουν την ενέργεια της συγκρούσεως, όπως το μπροστινό και το πίσω μέρος του οχήματος. Ανάλογη προστασία προβλέπεται για τον ουρανό του θαλάμου επιβατών στην περίπτωση ανατροπής του οχήματος. Είναι σύνηθες σήμερα να τοποθετούνται δοκοί ασφαλείας στις πόρτες (σχ. 21.3) που προστατεύουν το χώρο επιβατών από πλευρικές συγκρούσεις. Επίσης ο κινητήρας κατά τη μετωπική σύγκρουση πρέπει να «πέφτει» στο δρόμο και να μην μετακινείται προς το χώρο των επιβατών



Σχ. 21.3  
Δοκοί πλευρικής προστασίας.



Σχ. 21.4

Η συμπεριφορά του κινητήρα κατά τη σύγκρουση.

(σχ. 21.4). Το πλαίσιο τοποθέτησης του υαλοπίνακα του μπροστινού ανεμοθώρακα σχεδιάζεται έτσι, ώστε να έχει την τάση να εκκινάσει τον υαλοπίνακα προς τα έξω κατά τη σύγκρουση. Τέλος το εξωτερικό μέρος του οχήματος δεν φέρει αιχμηρές προεξοχές που θα ήταν επικίνδυνες για τους πεζούς και τους δικυκλιστές.

- **Η εσωτερική κατασκευή – διαρρύθμιση του χώρου επιβατών.** Η εσωτερική κατασκευή του χώρου επιβατών είναι από υλικό που απορροφά εύκολα την ενέργεια συγκρούσεως προστατεύοντας τους επιβαίνοντες από τραυματισμούς. Η στερέωση του εσωτερικού καθρέπτη είναι τέτοια, που υποχωρεί μετά από μία μικρή πίεση.
- **Οι ζώνες ασφαλείας.** Η εξέλιξη των ζωνών ασφαλείας από τις ζώνες δύο σημείων στις ζώνες τριών σημείων καθώς και η χρήση προεντατήρων δείχνει τη σημασία που έχει δοθεί στο σημαντικό αυτό παράγοντα παθητικής ασφάλειας (σχ. 21.5). Για τα παιδιά χρησιμοποιούνται κατάλληλα εγκεκριμένου τύπου μέσα συγκρατήσεως, που συνδυάζονται με ζώνες ασφαλείας ή τις αντικαθιστούν.
- **Αερόσακοι ασφαλείας.** Τα τελευταία χρόνια έχει γενικευθεί η χρήση των μετωπικών (σχ. 21.6) και πλευρικών αερούσακων ασφαλείας. Με αυτούς αυξάνεται η προστασία από την πρόσκρουση στον πίνακα οργάνων (ταμπλό) ή στο τιμόνι του κεφαλιού ή του θώρακα του οδηγού και των επιβατών. Αυτή η προστασία ισχύει βέβαια μόνο όταν *χρησιμοποιούνται συγχρόνως με τις ζώνες ασφαλείας.*
- **Υποστηρίγματα κεφαλής (προσκέφαλα).** Η

χρήση και σωστή ρύθμιση των υποστηριγμάτων κεφαλής (σχ. 21.7) προστατεύει τον αυχένα από σοβαρές βλάβες κατά τη σύγκρουση.

- **Τιμόνι.** Τα οχήματα σήμερα φέρουν συστήματα με τα οποία η ράβδος του τιμονιού αναδιπλώνεται, όταν εξασκηθεί επάνω του ορισμένη δύναμη. Υπάρχουν επίσης περιπτώσεις κατά τις οποίες το τιμόνι υποχωρεί προς τα



Σχ. 21.5

Ζώνη ασφαλείας τριών σημείων με προεντατήρα.





**Σχ. 21.6**  
Αερόσακοι οδηγού-συνοδηγού.

μέσα μετά από μία σύγκρουση προστατεύοντας έτσι τον οδηγό (σχ. 21.8).

#### 21.4 Μετατροπές – Διασκευές.

Όπως έχει λεχθεί παραπάνω κάθε όχημα φέρει παρά πολλά συστήματα, που βελτιώνουν την παθητική ή την ενεργητική ασφάλειά του. Τα συστήματα αυτά πολλές φορές δεν είναι άμεσα αντιληπτά. Για το λόγο αυτό, όταν θα προβαίνετε σε μετατροπές ή διασκευές του οχήματός σας θα πρέπει να έχετε συμβουλευθεί ένα εξουσιοδοτημένο συνεργείο ώστε οι τυχόν μετατροπές να γίνονται πάντα σύμφωνα με την κάθε φορά ισχύουσα νομοθεσία. Δεν είναι σπάνιο το φαινόμενο κατά το οποίο η τοποθέτηση ενός αυτοκόλλητου στη θέση του αερόσακου τον καθιστά αναποτελεσματικό ή η τοποθέτηση των γνωστών αιχμηρών προφυλακτῆρων (bool bars) έγινε αφορμή για τον επικίνδυνο τραυματισμό ενός πεζού.

Είναι ευνόητο πως ο οδηγός οφείλει να διατηρεί όλα τα συστήματα του αυτοκινήτου του σε άριστη κατάσταση και να φροντίζει για την τακτική συντήρησή τους βελτιώνοντας την ασφάλεια της οδήγησής τους.

*Εκτός από αυτά υπάρχουν και ορισμένες πρόσθετες προφυλάξεις που πρέπει να λαμβάνει ο οδηγός, για να βελτιώνει την ενεργητική και την*



**Σχ. 21.7**  
Υποστηρίγματα κεφαλής.

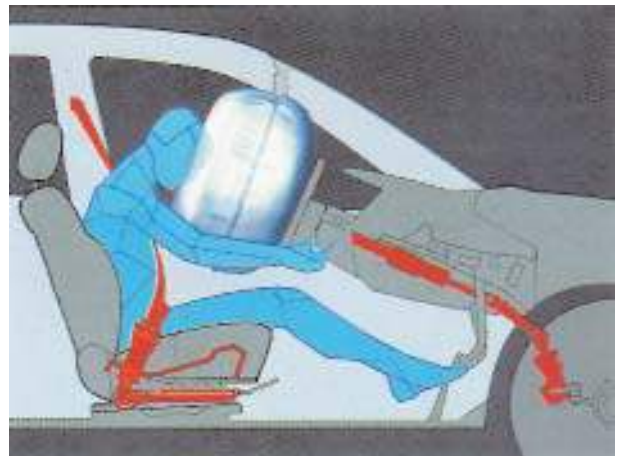

**Σχ. 21.8**  
Συμπεριφορά του σπαστού τιμονιού κατά τη σύγκρουση.

### **παθητική ασφάλεια της οδηγήσεως.**

Για την **ενεργητική ασφάλεια** οι προφυλάξεις αυτές είναι:

- Η **χρήση ραδιοφώνου ή μουσικής**. Η ενημέρωση του οδηγού για τυχόν απρόβλεπτα συμβάντα και η μουσική συμβάλλουν στην ξεκούραστη οδήγηση.
- Η **φόρτωση του οχήματος**. Η φόρτωση των αποσκευών θα πρέπει να γίνεται με τέτοιο τρόπο, ώστε να μην παρεμποδίζεται η ορατότητα του οδηγού. Τα μεταφερόμενα είδη θα πρέπει να στερεώνονται καλά, ώστε να μην προκαλούν κινδύνους για τους επιβάτες (π.χ. σε απότομο φρενάρισμα), την υπόλοιπη κυκλοφορία κλπ.
- Η **χρήση των ασφαλειών των οπισθίων θυρών** αποτρέπει δυσάρεστες καταστάσεις. Εάν μεταφέρονται παιδιά, για μεγαλύτερη προστασία, είναι προτιμότερο οι ασφάλειες να μην ανοίγουν εσωτερικά.
- Η **κατάλληλη προσαρμογή της οδηγήσεως** (ταχύτητα, επιταχύνσεις, φρεναρίσματα) κατά τη ρυμούλκηση τροχόσπιτου, βάρκας κλπ. Η προσαρμογή της οδηγήσεως είναι αναγκαία, επειδή η ευστάθεια του συρμού αλλάζει, η δυνατότητα επιταχύνσεως μειώνεται, όπως και η απόδοση των φρένων κλπ.
- Η **προσαρμογή της οδηγήσεως και η λήψη καταλλήλων προφυλάξεων κατά τη ρυμούλκηση αυτοκινήτου με βλάβη**. Η σήμανση του σχοινιού, η χρήση των φώτων έκτακτης ανάγκης και στα δύο οχήματα, η οδήγηση με μικρή, σταθερή και ομαλή ταχύτητα και η πρόσδεση του σχοινιού στα

ειδικά σημεία στηρίξεως συμβάλλουν στην αποτροπή ατυχήματος.

Σε ό,τι αφορά **στην παθητική ασφάλεια** οι πρόσθετες προφυλάξεις είναι:

- Η **απελευθέρωση των επιβατών**. Πρέπει να είναι ευχερής και γρήγορη η απελευθέρωση των επιβατών σε περίπτωση ατυχήματος.
- Το **κάπνισμα**. Προσοχή στα τσιγάρα σε περίπτωση ατυχήματος. Μπορεί να γίνουν αιτία πυρκαγιάς.
- Η **πυρασφάλεια**. Η ύπαρξη και σωστή λειτουργία του πυροσβεστήρα είναι υποχρεωτική και σωτήρια.
- Το **κράνος**. Η υποχρεωτική χρήση του κράνους από τους αναβάτες μοτοποδηλάτων και μοτοσυκλετών ανεξαρτήτως κυβισμού, αποτελεί σημαντικότερο παράγοντα παθητικής ασφάλειας (σχ. 21.9)



**Σχ. 21.9**

*Αναβάτες δικύκλου με κράνος.*

# Στοιχεία μηχανολογίας επιβατηγών αυτοκινήτων

## Α. Γενικά.

Τα καινούργια αυτοκίνητα που διατίθενται στο εμπόριο σπάνια παρουσιάζουν σοβαρές βλάβες στα πρώτα 30-40.000 km. Οπωσδήποτε όμως, η πολυπλοκότητα των συστημάτων τους και η συνεχώς ευρύτερη χρήση της ηλεκτρονικής, καθιστούν πολύ δύσκολη και συχνά αδύνατη, σε περίπτωση βλάβης, την αποκατάστασή της από τον οδηγό χωρίς τη βοήθεια ενός καλά οργανωμένου και εξοπλισμένου συνεργείου.

Κατά συνέπεια το παρόν παράρτημα που αναφέρεται στα βασικά κατασκευαστικά χαρακτηριστικά στοιχεία του αυτοκινήτου, γράφτηκε με γνώμονα το να δώσει μία σφαιρική και απλή εικόνα των τεχνικών χαρακτηριστικών των αυτοκινήτων ώστε ο υποψήφιος οδηγός να αποκτήσει κάποια εξοικείωση με τη λειτουργία των συστημάτων του αυτοκινήτου.

## Β. Τα κύρια συστήματα των οχημάτων με κινητήρα.

Για να σχηματίσετε πιο πλήρη εικόνα της λειτουργίας του αυτοκινήτου σκόπιμο είναι να το δείτε ως ένα «σύνολο» που το συνθέτουν έξι (6) επί μέρους κύρια συστήματα, δηλαδή:

α) Το πλαίσιο ή το αμάξωμα με αυτοφερόμενη κατασκευή.

β) Ο κινητήρας και τα βοηθητικά του συστήματα (λίπανση, τροφοδοσία, ψύξη, εξαγωγή καυσαερίων κλπ.).

γ) Το σύστημα μεταδόσεως της κινήσεως.

δ) Το σύστημα αναρτήσεως.

ε) Το σύστημα διευσθύνσεως των τροχών.

στ) Το σύστημα πεδήσεως.

Για τα συστήματα αυτά δίνεται στη συνέχεια μια συνοπτική περιγραφή του ρόλου και της λειτουργίας τους.

### α) Το πλαίσιο ή το αμάξωμα (αυτοφερόμενη κατασκευή).

Οι παλαιότεροι τύποι αυτοκινήτων κατασκευάζονταν με έναν κύριο σκελετό (πλαίσιο) πάνω στον οποίο στηριζόταν το αμάξωμά τους και ο λοιπός εξοπλισμός. Σήμερα τα αυτοκίνητα κατασκευάζονται συνήθως με αμάξωμα με αυτοφερόμενη κατασκευή (σχ. 1). Φέρουν, δηλαδή, τέτοιες ενισχύσεις στο αμάξωμα οι οποίες επιτρέπουν τη στήριξη του κινητήρα και των άλλων εξαρτημάτων χωρίς την παρουσία πλαισίου. Για την ασφάλεια των επιβαίνόντων, το αμάξωμα των συγχρόνων αυτοκινήτων δεν παρουσιάζει την ίδια αντοχή σε όλα τα μέρη του. Έτσι το εμπρόσθιο και το οπίσθιο τμήμα του μπορούν να παραμορφώνονται περισσότερο σε περίπτωση ατυχήματος, ενώ ο χώρος των επιβατών είναι πιο ανθεκτικός για να εξασφαλίζει, όσο είναι δυνατόν, μικρότερη παραμόρφωση, άρα και μικρότερη πιθανότητα σωματικής βλάβης του οδηγού και των επιβατών.

### β) Ο κινητήρας και τα βοηθητικά του συστήματα.

Σε κάθε αυτοκίνητο (εξαιρουμένων των ηλε-



Σχ. 1

Αυτοφερόμενη κατασκευή επιβατηγού αυτοκινήτου.



πρωκίων οχημάτων), ένας κινητήρας τροφοδοτούμενος είτε με βενζίνη (βενζινοκινητήρας ή κινητήρας με ανάφλεξη) είτε με πετρέλαιο (πετρελαιοκινητήρας ή κινητήρας diesel) μετατρέπει την ενέργεια καύσεως σε κινητική ενέργεια που θέτει σε κίνηση το αυτοκίνητο.

Η κινητική αυτή ενέργεια μεταφέρεται από τον κινητήρα στους τροχούς μέσω ενός συνόλου εξαρτημάτων που αποτελούν το σύστημα μεταδόσεως της κινήσεως.

Τα κυριότερα τμήματα του κινητήρα είναι η κεφαλή, ο κορμός και η ελαιολεκάνη (κάρτερ). Η ελαιολεκάνη περιέχει το λάδι που είναι απαραίτητο για να μειωθούν οι τριβές στα κινούμενα μέρη του κινητήρα.

Στον κορμό είναι ενσωματωμένοι οι κύλινδροι μέσα στους οποίους κινούνται παλινδρομικά (πάνω-κάτω) τα έμβολα (πιστόνια). Κάθε έμβολο είναι συνδεδεμένο διά μέσου ενός διωστήρα (μπιέλα) με το στροφαλοφόρο άξονα ο οποίος στα άκρα του φέρει ένα βαρύ δίσκο, τον σφόνδυλο (βολάν) (σχ. 2).

Κατά τη λειτουργία του τετράχρονου κινητήρα, το κάθε έμβολο κινείται εναλλάξ μεταξύ δύο ακροτάτων σημείων του κυλίνδρου του (διαδρομή), πραγματοποιώντας έναν κύκλο λειτουργίας που ολοκληρώνεται σε τέσσερις φάσεις (εισαγωγή,

συμπίεση, ανάφλεξη-εκτό-νοση, εξαγωγή).

Στην κεφαλή είναι σχηματισμένες οπές που κλείνουν και ανοίγουν από τις βαλβίδες. Αυτές επιτρέπουν την είσοδο στους κυλίνδρους του μείγματος αέρα-βενζίνης (βαλβίδες εισαγωγής) και την έξοδο των καυσαερίων (βαλβίδες εξαγωγής).

Κάθε κύλινδρος φέρει τουλάχιστον έναν αναφλεκτήρα (μπουζί) για την ανάφλεξη του μείγματος αέρα-βενζίνης.

### Ο πετρελαιοκινητήρας.

Ο πετρελαιοκινητήρας διαφέρει από το βενζινοκινητήρα στα εξής σημεία: δεν υπάρχει ποτέ εξαερωτής (καρμπυρατέρ) και σύστημα αναφλέξεως (μπουζί, πλατίνες κλπ.). Υπάρχει όμως η αντλία πετρελαίου και οι εγχυτήρες (μπεκ).

Ενώ λοιπόν στο βενζινοκινητήρα η ανάφλεξη της βενζίνης είναι ελεγχόμενη (δηλαδή δημιουργείται από το σπινθήρα του μπουζί), στον πετρελαιοκινητήρα η ανάφλεξη του πετρελαίου γίνεται αυτόματα με την απλή επαφή του πετρελαίου με τον αέρα που θερμαίνεται κατά τη διάρκεια της φάσεως συμπίεσεως.

### - Το σύστημα λιπάνσεως.

Τα εξαρτήματα του συστήματος λιπάνσεως

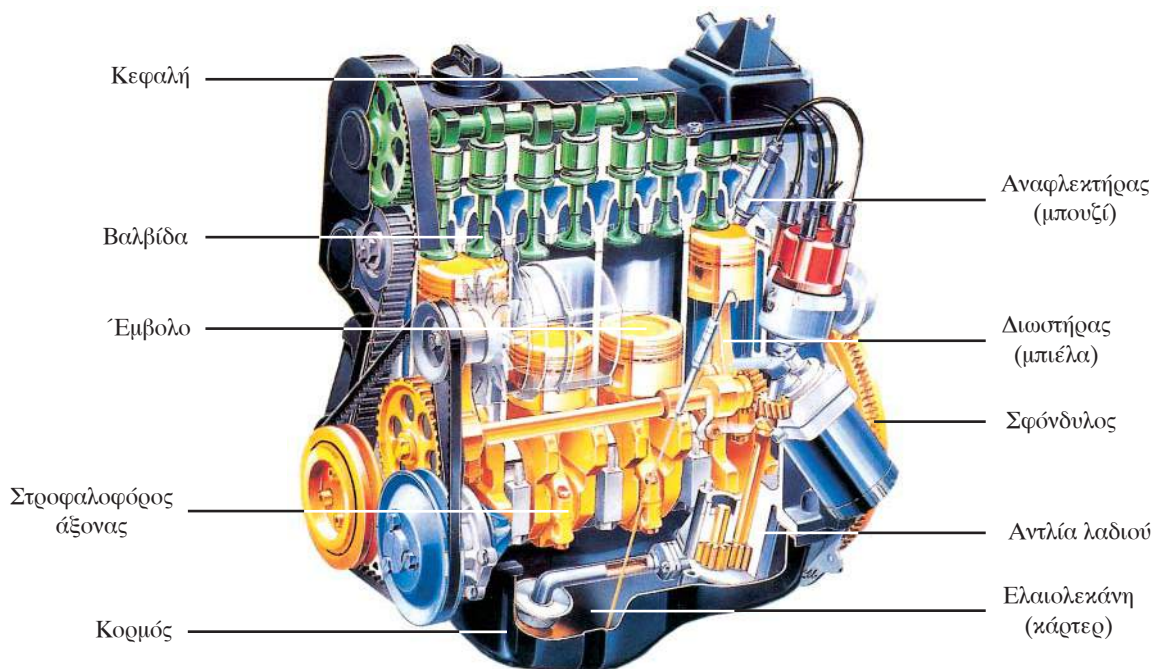

Σχ. 2  
Τομή τετρακύλινδρου βενζινοκινητήρα.

(ελαιολεκάνη, αντλία λαδιού, φίλτρο κλπ.) μεριμνούν να διαχωρίζονται με ένα στρώμα λαδιού (μεμβράνη λαδιού), όλα τα κινητά μέρη. Έτσι μειώνονται οι τριβές και αποφεύγεται η υπερθέρμανση και η φθορά τους (σχ. 3).

Γι' αυτό η αντλία λαδιού στέλνει με πίεση, στα διάφορα σημεία που πρέπει να λιπανθούν, το λάδι που περιέχεται στην ελαιολεκάνη (σχ. 4).

Για να εξασφαλιστεί μία συνεχής ικανοποιητική λίπανση είναι αναγκαίο:

- Να ελέγχετε τακτικά, με κρύο κινητήρα και το αυτοκίνητο ακίνητο σε οριζόντιο δρόμο, τη στάθμη του λαδιού μέσα στην ελαιολεκάνη. Ο έλεγχος αυτός γίνεται με μία ειδική μεταλλική βέργα η οποία φέρει δύο εγκοπές που δείχνουν την ελάχιστη και τη μέγιστη επιτρεπόμενη στάθμη (min και max). Εάν είναι απαραίτητο, συμπληρώνετε με την αναγκαία ποσότητα λαδιού (του ίδιου τύπου) χωρίς να ξεπερνάτε τη μέγιστη στάθμη.
- Να αντικαθιστάτε το λάδι λίπανσεως του κινητήρα και το σχετικό φίλτρο σύμφωνα με τις οδηγίες που θα βρείτε γραμμένες στο βιβλίο του κατασκευαστή του οχήματος.

Η έξοδος άσπρου καπνού από την εξάτμιση δείχνει ότι περνά λάδι στο θάλαμο καύσεως. Αυτό σημαίνει ότι υπάρχει πρόβλημα στα έμβολα ή στα ελατήριά τους.

Η ένδειξη στο ταμπλό δίνει πληροφορίες για την πίεση του λαδιού λίπανσεως του κινητήρα. Εάν η φωτεινή ένδειξη ανάψει (κόκκινο) χρώμα κατά τη διάρκεια κινήσεως του οχήματος αυτό σημαίνει ότι δεν υπάρχει ικανοποιητική πίεση λαδιού στον κινητήρα. Είναι απαραίτητο να σταματήσετε αμέσως για να αποφύγετε σοβαρές βλάβες του κινητήρα.



Σύμβολο χαμηλής πίεσεως λαδιού

Το χρησιμοποιημένο λάδι αποτελεί ένα μεγάλο παράγοντα ρυπάνσεως διότι κατά την περίοδο που δρα ως λιπαντικό στον κινητήρα, συμπαρασύρει μαζί του πολλές ρυπογόνες ουσίες που είναι επιβλαβείς. Γι' αυτό δεν πρέπει να το αδειάζετε μέσα στα φρεάτια αποχετεύσεως. Πρέπει πάντα να συλλέγεται σε ειδικά δοχεία με τα οποία είναι εφοδιασμένα τα συνεργεία αλλαγής λαδιών.

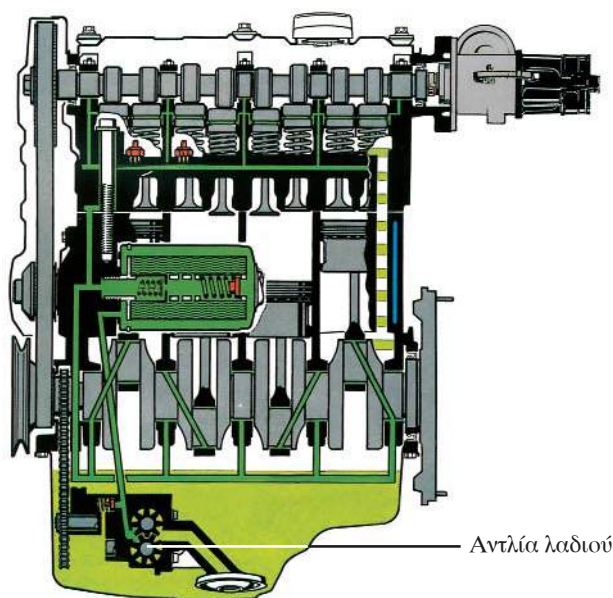

Σχ. 3  
Σύστημα λίπανσεως.

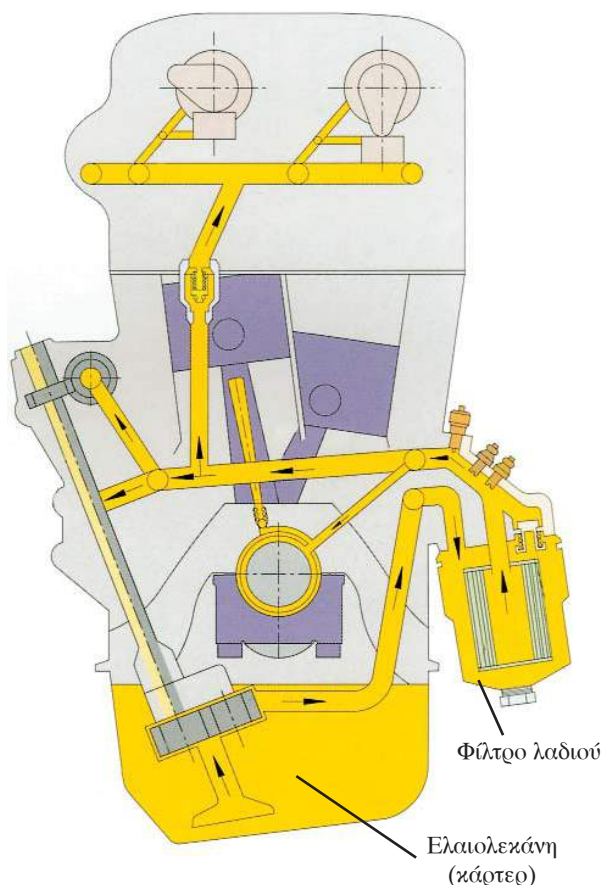

Σχ. 4  
Σχηματική παράσταση της κυκλοφορίας του λαδιού στον κινητήρα.

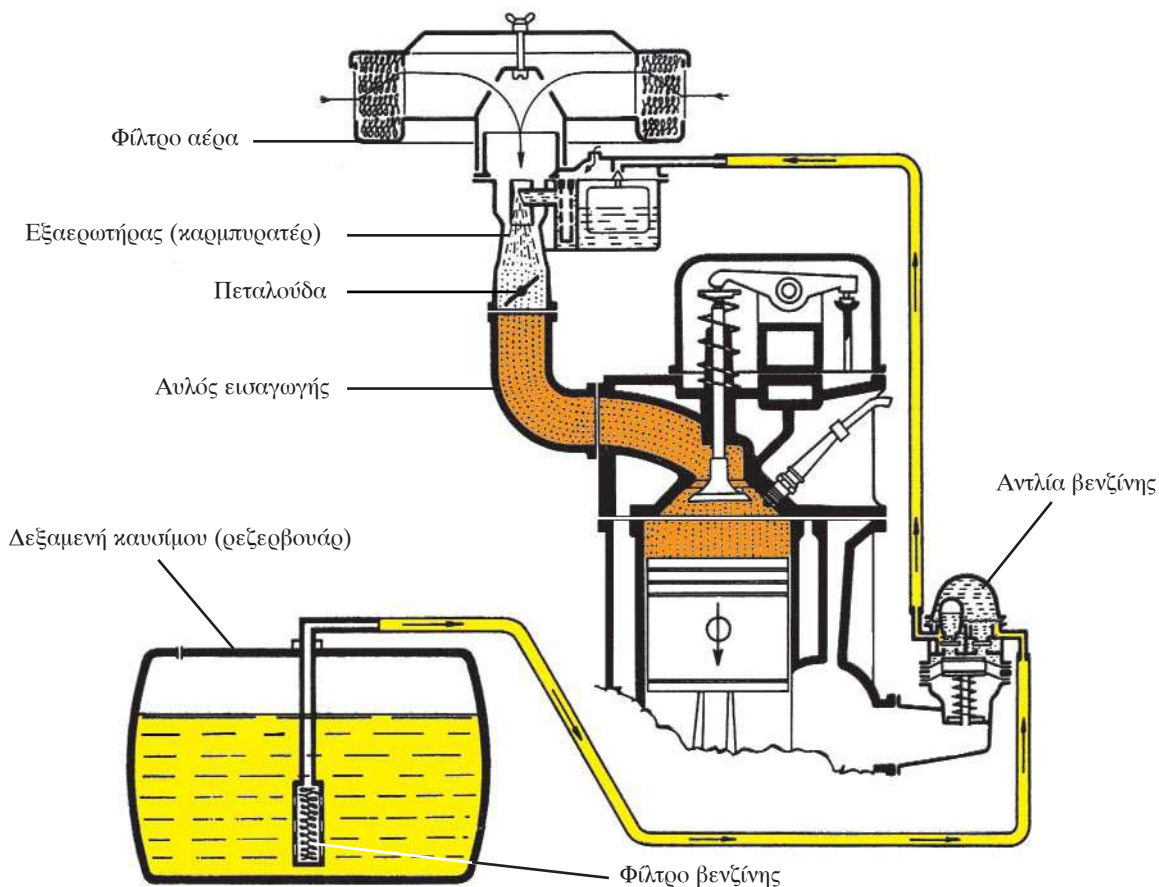

Σχ. 5  
Σύστημα τροφοδοσίας.

**- Σύστημα τροφοδοσίας του κινητήρα και σύστημα εξαγωγής (εξάτμιση).**

Το σύστημα τροφοδοσίας (σχ. 5) αποτελείται από:

- Την αποθήκη καυσίμου (ρεζερβουάρ), το φίλτρο, την αντλία βενζίνης.
- Το φίλτρο του αέρα.
- Τον εξαερωτή (καρμπυρατέρ) ή τους εγχυτήρες (μπεκ).
- Την πολλαπλή εισαγωγής.

Το **φίλτρο του αέρα**: χρησιμεύει για να κατακρατεί τη σκόνη που υπάρχει στο αέρα που ρουφάει ο κινητήρας. Η τακτική αντικατάστασή του (σύμφωνα με τις οδηγίες του κατασκευαστή) μειώνει την κατανάλωση καυσίμου.

Ο **εξαερωτής** (καρμπυρατέρ): προετοιμάζει το μείγμα αέρα-βενζίνης στις απαραίτητες αναλογίες. Η ρύθμιση αυτή γίνεται με μία βαλβίδα («πεταλούδα») η οποία είναι συνδεδεμένη με τον ποδομοχλό επιταχύνσεως (γκάζι).

Μία κακή αναλογία του μείγματος προξενεί

αύξηση της καταναλώσεως καυσίμου με παράλληλη αύξηση του εκπεμπόμενου μονοξειδίου του άνθρακα (CO) και συνεπώς μεγαλύτερη ρύπανση. Αυτό διαπιστώνεται κυρίως με την ύπαρξη μαύρου καπνού στην εξάτμιση.

Στα σύγχρονης τεχνολογίας αυτοκίνητα χρησιμοποιούνται κυρίως εγχυτήρες καυσίμου (μπεκ) οι οποίοι εγχύουν το καύσιμο, υπό μορφή νέφους, στους κυλίνδρους.

Το «**τσοκ**»: Ο μηχανισμός υποβοηθήσεως της εκκινήσεως (τσοκ) όταν ο κινητήρας είναι κρύος βοηθάει να αυξηθεί η ποσότητα της βενζίνης στο μείγμα και διευκολύνει την έναυση της καύσεως και συνεπώς το ξεκίνημα του κινητήρα. Από τη στιγμή που ο κινητήρας έλθει στη θερμοκρασία κανονικής λειτουργίας τότε το τσοκ πρέπει να απενεργοποιείται. Ο διακόπτης του τσοκ φέρει το παρακάτω σύμβολο:



Σύμβολο τσοκ



Στα παλαιότερης τεχνολογίας αυτοκίνητα η λειτουργία του τσοκ ενεργοποιείται από τον οδηγό. Στα σύγχρονες τεχνολογίας αυτοκίνητα το «τσοκ» ενεργοποιείται και απενεργοποιείται αυτόματα.

#### - Η εξάτμιση - ο καταλύτης.

Το σύστημα εξατμίσεως αποτελείται από:

- Την πολλαπλή εξαγωγής.
- Το σιγαστήρα (σιλανσιέ).

Τα νέας τεχνολογίας αυτοκίνητα είναι

εφοδιασμένα με καταλυτικό μετατροπέα (σχ. 6). Στα αυτοκίνητα αυτά είναι απόλυτα απαραίτητο να χρησιμοποιείται αμόλυβδη βενζίνη. Η χρήση βενζίνης που περιέχει μόλυβδο καταστρέφει τον καταλύτη σε μικρό χρονικό διάστημα χωρίς να υπάρχει δυνατότητα επισκευής του.

Η χρησιμοποίηση του καταλύτη περιορίζει τις εκπομπές των ρύπων επειδή επιτρέπει σχεδόν πλήρη «εξουδετέρωση» των βλαβερών ουσιών που περιέχονται στα καυσαέρια (σχ. 7 και σχ. 8).

Κύριος στόχος εισαγωγής της καταλυτικής τεχνολογίας είναι η προστασία του περιβάλλοντος.

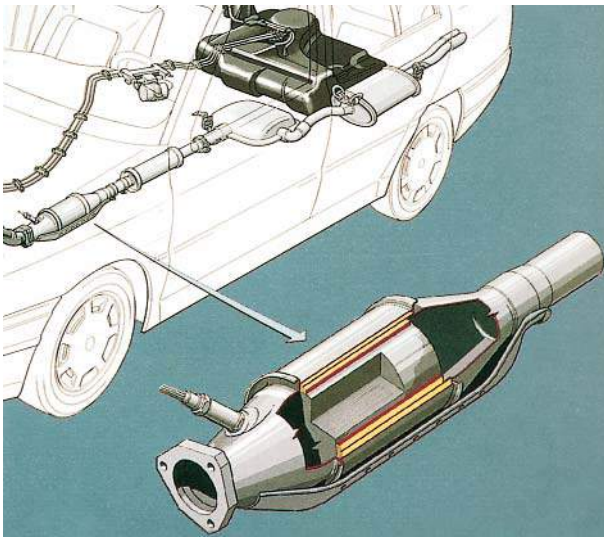

Σχ. 6  
Καταλυτικός μετατροπέας.

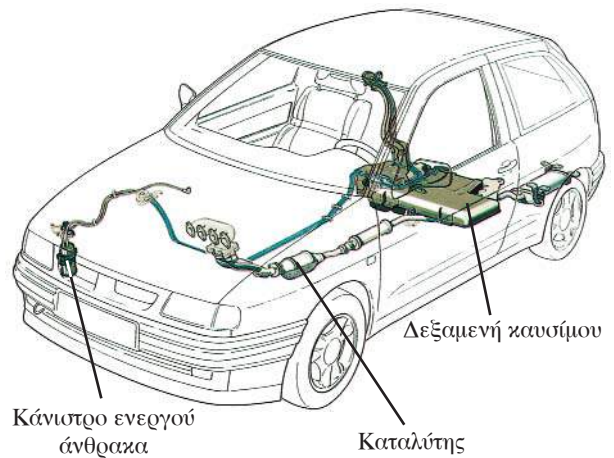

Σχ. 7  
Διάταξη αντιρυπαντικών συστημάτων.

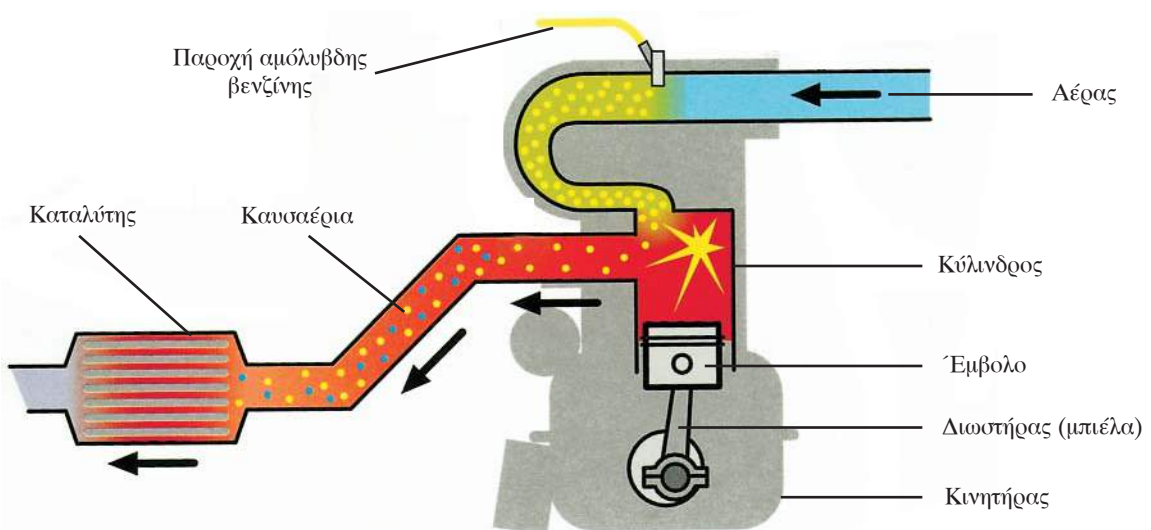

Σχ. 8  
Σχηματική παράσταση λειτουργίας κινητήρα με καταλύτη.

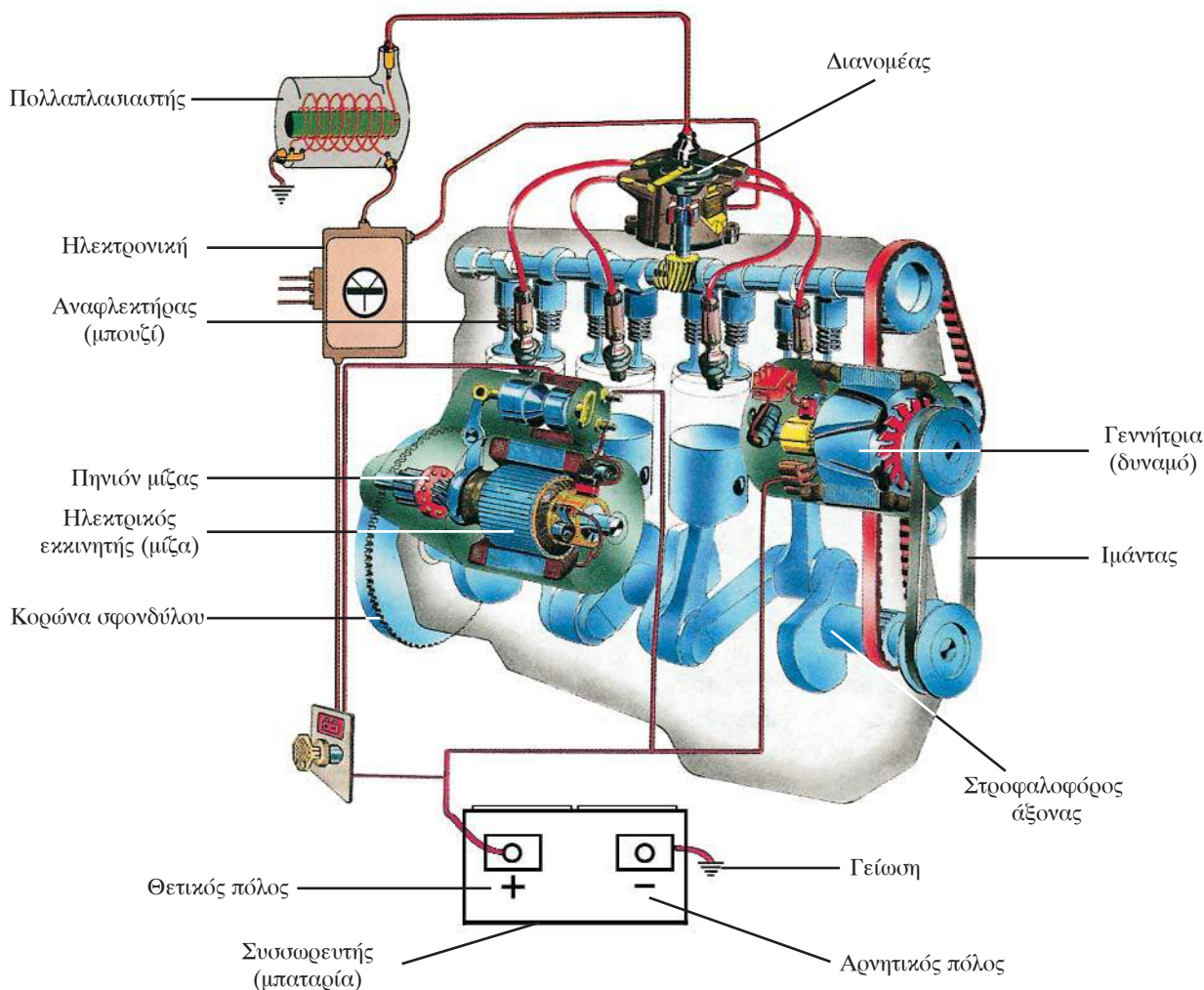

Σχ. 9

Ηλεκτρικό σύστημα και σύστημα αναφλέξεως αυτοκινήτου.

Μείωση της ρυπάνσεως από τα καυσαέρια επιτυγχάνεται και με άλλα μέτρα που έχουν σχέση με την τεχνολογία του αυτοκινήτου. Μερικά από αυτά είναι:

- Η μείωση της σχέσεως συμπίεσεως.
- Καινούργιος σχεδιασμός των θαλάμων καύσεως και των αγωγών εισαγωγής του αέρα.
- Βελτίωση του φίλτρου αέρα, βελτίωση της δημιουργίας αναλογίας μείγματος και της αναφλέξεως.

Όλα αυτά επιτρέπουν τελειότερη καύση και καλύτερη απόδοση του κινητήρα, λιγότερη κατανάλωση καυσίμου και συνεπώς μείωση των εκπομπών καυσαερίων, δηλαδή των ακαύστων υδρογονανθράκων (HC) και των οξειδίων του άνθρακα (CO).

#### – Ηλεκτρικό σύστημα και σύστημα αναφλέξεως.

Τα εξαρτήματα του ηλεκτρικού συστήματος έχουν ως σκοπό να παράγουν και να αποθηκεύουν την απαραίτητη ηλεκτρική ενέργεια για τη λειτουργία του κινητήρα (σχ. 9).

Ο **συσσωρευτής** (μπαταρία): είναι μια «αποθήκη» ενέργειας, που παρέχει ρεύμα στον ηλεκτρικό κινητήρα εκκινήσεως (μίτζα), στο σύστημα φωτισμού και σε όλα τα ηλεκτρικά μέρη του αυτοκινήτου.

Η **γεννήτρια** (δυναμό): ο συσσωρευτής φορτίζεται από την γεννήτρια ηλεκτρικού ρεύματος η οποία παίρνει κίνηση από το στροφαλοφόρο άξονα διά μέσου ενός ιμάντα (λουρί).

Ο **ηλεκτρικός εκκινητής** (μίτζα): χρησιμεύει για να περιστρέφει το στροφαλοφόρο άξονα μέχρι την στιγμή της ενάρξεως της καύσεως, δηλαδή μέχρι

την έναρξη λειτουργίας του κινητήρα.

Εάν ο κινητήρας δεν ξεκινά μετά τις δύο -τρεις προσπάθειες μην συνεχίσετε να χρησιμοποιείται τη μίζα διότι υπάρχει κίνδυνος να αδειάσετε το συσσωρευτή. Διακόψτε για λίγο και επαναλάβετε μετά από λίγη ώρα.

**Μη χρησιμοποιείτε την μίζα όταν ο κινητήρας είναι σε λειτουργία. Υπάρχει κίνδυνος να προξενήσετε βλάβη στην κορώνα του σφονδύλου ή στο πηνιόν της μίζας.**

Οι **ασφάλειες**: προστατεύουν το αντίστοιχο ηλεκτρικό κύκλωμα.

Η αντικατάσταση μιας ασφάλειας γίνεται αφού σβήσετε τον κινητήρα και αφαιρέσετε το κλειδί ώστε οι συσκευές που χρησιμοποιούν ρεύμα να είναι σβηστές.

Η καινούργια ασφάλεια πρέπει να είναι της ίδιας εντάσεως (Ampere-A) με την καμμένη. (Η τιμή των Ampere είναι γραμμένη επάνω στην ασφάλεια).

Τα **εξαρτήματα του συστήματος αναφλέξεως ενός βενζινοκινητήρα** χρησιμεύουν για την έναρξη καύσεως (ένανση του μείγματος).

Σε κάθε θάλαμο καύσεως, είναι τοποθετημένος ένας ή δύο αναφλεκτήρες (μπουζί) οι οποίοι, σε συγχρονισμό με την κίνηση του εμβόλου, δημιουργούν έναν ηλεκτρικό σπινθήρα υπό υψηλή τάση.

Το ρεύμα, που δημιουργεί το σπινθήρα, παρέχεται από ένα σύνολο εξαρτημάτων που αποτελούν ο πολλαπλασιαστής, ο διανομέας και οι πλατίνες. Στα σύγχρονα αυτοκίνητα ο διανομέας και οι πλατίνες έχουν αντικατασταθεί από ένα ηλεκτρονικό σύστημα ελεγχόμενο από ηλεκτρονική πλακέτα.

**– Μερικές συμβουλές σχετικά με την ανάφλεξη.**

- Για να εξασφαλίσετε κανονική λειτουργία του κινητήρα με μικρή κατανάλωση καυσίμου και συνεπώς μικρή ρύπανση, είναι απαραίτητο να αντικαθίστανται τα μπουζί σύμφωνα με τις υποδείξεις του κατασκευαστή. Εάν το σύστημα αναφλέξεως έχει και πλατίνες χρειάζεται να αντικαθίστανται και αυτές.
- Μην αφήνετε το κλειδί γυρισμένο στη θέση εκείνη που ανάβουν οι φωτεινές ενδείξεις στο ταμπλό, όταν ο κινητήρας δεν είναι σε λειτουργία διότι μπορεί να προκληθεί βλάβη στον πολλαπλασιαστή και να «αδειάσει» ο συσσωρευτής.

- Το γεγονός ότι μερικές φορές ο κινητήρας δεν «παίρνει εμπρός» μετά από πλύσιμο του αυτοκινήτου σημαίνει ότι πιθανόν να μπήκε νερό στο σύστημα αναφλέξεως. Έτσι θα πρέπει να στεγνώσετε το διανομέα και τα καλώδια.
- Με τον ερχομό του χειμώνα πρέπει να εξασφαλίζετε την ιδανική λειτουργία του συστήματος αναφλέξεως καθώς επίσης και την καλή φόρτωση του συσσωρευτή.

**– Το σύστημα ψύξεως.**

Η κύρια αποστολή του συστήματος ψύξεως είναι να μην επιτρέπει την ανάπτυξη υψηλών θερμοκρασιών στον κινητήρα και ειδικότερα στην κεφαλή, τα έμβολα και τους κυλίνδρους, αποτρέποντας έτσι τον κίνδυνο να κολλήσουν τα έμβολα στους κυλίνδρους.

Η ψύξη του κινητήρα μπορεί να γίνεται:

- Με **κυκλοφορία αέρα** (αερόψυκτος κινητήρας): οι κύλινδροι και η κεφαλή του κινητήρα φέρουν εξωτερικά πτερύγια τα οποία έχουν ως σκοπό να αυξήσουν την επιφάνεια επαφής με τον αέρα (ο οποίος αποτελεί το ψυκτικό μέσο που απάγει την θερμότητα). Η κυκλοφορία του αέρα βελτιώνεται σε πολλές περιπτώσεις από έναν ανεμιστήρα που παίρνει κίνηση από τον κινητήρα με τη βοήθεια ενός μιάντα (λουρί) ή
- **με κυκλοφορία ψυκτικού υγρού ή νερού** (υδροψυκτος κινητήρας): αυτό το σύστημα χρησιμοποιείται στις περισσότερες περιπτώσεις αυτοκινήτων και μοτοσυκλετών μεγάλου κυβισμού.

Οι κύλινδροι και οι θάλαμοι καύσεως περιβάλλονται από υδροχιτώνια (κανάλια) μέσα στα οποία κυκλοφορεί το ψυκτικό υγρό. Το ψυκτικό υγρό που βρίσκεται μέσα στο ψυγείο του αυτοκινήτου, με τη βοήθεια μιας αντλίας, ρέει γύρω από τα τοιχώματα των διαφόρων μερών του κινητήρα ελαττώνοντας τη θερμοκρασία τους και επιστρέφει στο ψυγείο, όπου ψύχεται από το ρεύμα του αέρα που παράγεται κατά την κίνηση του αυτοκινήτου. Αυτό το ρεύμα αέρα ενισχύεται, όταν είναι απαραίτητο, από έναν ανεμιστήρα ο οποίος είναι μηχανικός (παίρνει κίνηση από τον κινητήρα μέσω ενός μιάντα) ή είναι ηλεκτρικός.

**Το ψυκτικό υγρό χρησιμοποιείται σήμερα αντί του απεσταγμένου νερού (που χρησιμο-**



**ποιείται παλαιότερα στα αυτοκίνητα) κυρίως λόγω του χαμηλού σημείου πήξεώς του (αρκετούς βαθμούς κάτω από το μηδέν), του υψηλού σημείου βρασμού του και των αντιδιαβρωτικών χαρακτηριστικών του.**

Στα τελευταίου τύπου συστήματα ψύξεως το ψυγείο δεν είναι εφοδιασμένο πλέον με τη γνωστή τάπα, αλλά είναι συνδεδεμένο με ένα σωληνάκι με το δοχείο διαστολής που έχει τάπα και διατηρεί το ψυγείο υπό πίεση. Η ψύξη αυτή είναι γνωστή ως «ψύξη με κλειστό σύστημα και με δοχείο διαστολής». Στην περίπτωση αυτή το υγρό όταν διασταλεί, εξ αιτίας των υψηλών θερμοκρασιών, μπορεί να ρέει στο δοχείο διαστολής και να επιστρέφει στο ψυγείο αργότερα όταν η θερμοκρασία του κινητήρα θα έχει χαμηλώσει αισθητά (σχ. 10).

– **Μερικές συμβουλές για το σύστημα ψύξεως.**

- Ελέγχετε περιοδικά τη στάθμη του ψυκτικού

υγρού στο δοχείο διαστολής. Ο έλεγχος της στάθμης πρέπει να γίνεται, με κινητήρα κρύο. Το υγρό πρέπει να βρίσκεται ανάμεσα στις ενδείξεις, max (μέγιστη) και min (ελάχιστη), που βρίσκονται αποτυπωμένες επάνω στο δοχείο.

**Το ψυκτικό υγρό συμπληρώνεται όταν ο κινητήρας είναι κρύος. Στην περίπτωση που είσαστε υποχρεωμένοι να το κάνετε με ζεστό κινητήρα ή με τον κινητήρα σε λειτουργία τότε είναι απαραίτητο να το ρίχνετε πολύ αργά.** Με αυτόν τον τρόπο αποφεύγονται απότομες αλλαγές στη θερμοκρασία που είναι πιθανόν να προκαλέσουν παραμορφώσεις και ράγισμα της κεφαλής και του σώματος (μπλοκ) του κινητήρα. Δείξτε μεγάλη προσοχή στο άνοιγμα, εν θερμώ, της τάπας του δοχείου διαστολής για να αποφύγετε τυχόν έγκαυμα από την απελευθέρωση του ατμού. Να χρησιμοποιείτε πάντα ένα χοντρό ύφασμα και γάντια.

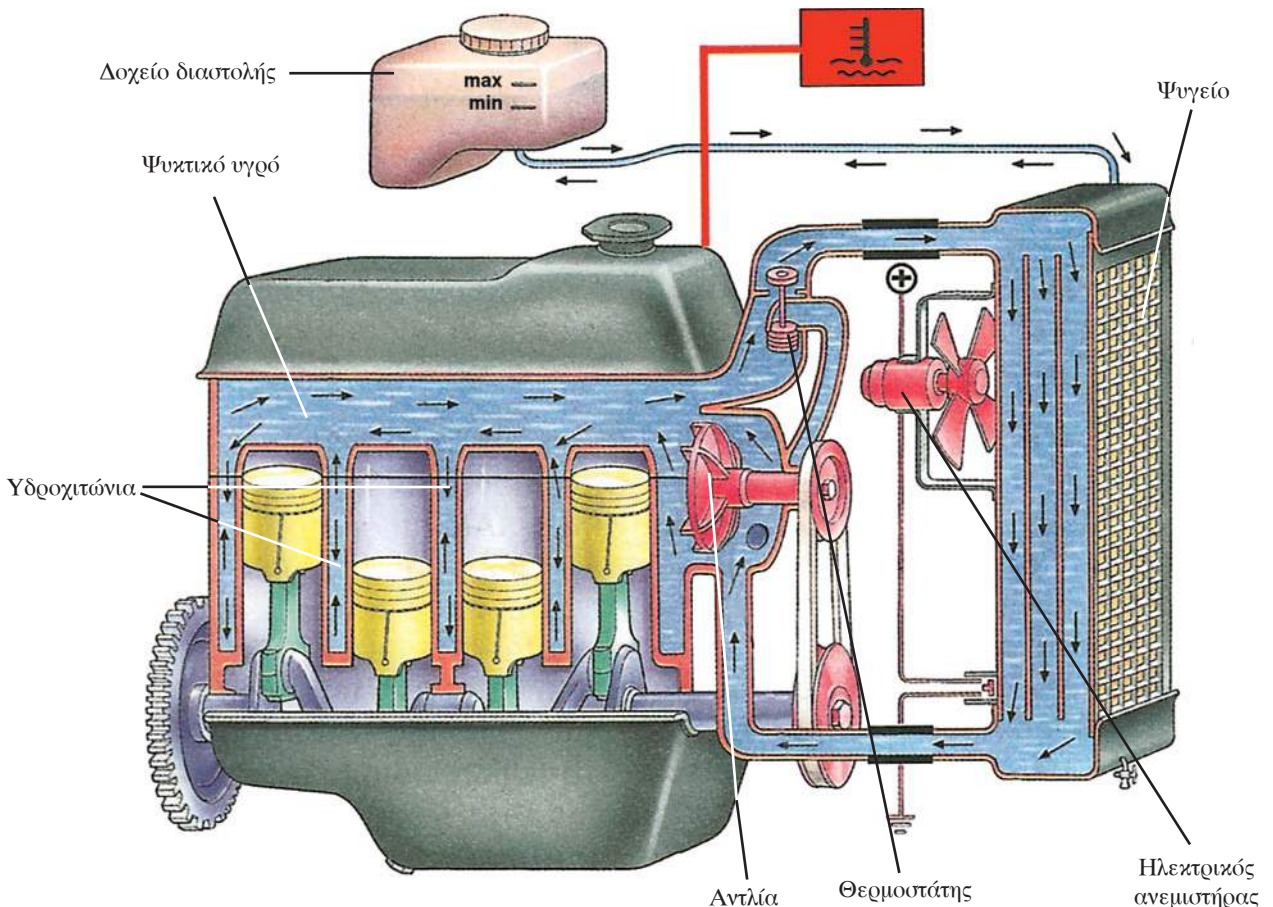

Σχ. 10  
Σύστημα ψύξεως με δοχείο διαστολής.

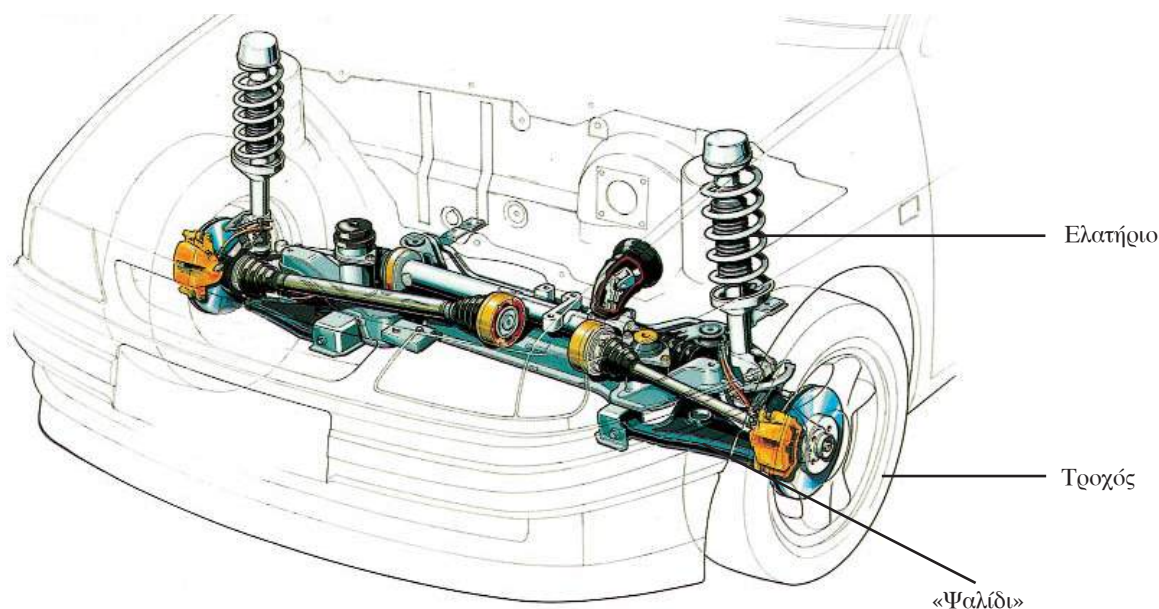

Σχ. 11  
Σύστημα αναρτήσεως.

- Στις αρχές κάθε χειμώνα να βάζετε αντιπηκτικό υγρό στο ψυγείο (ιδίως στις περιπτώσεις που η ψύξη γίνεται με νερό).

### γ) Το σύστημα αναρτήσεως.

Το σύστημα αναρτήσεως είναι το σύνολο των ελαστικών εξαρτημάτων που τίθενται ανάμεσα στους τροχούς και το πλαίσιο με σκοπό να μετριάζουν τις κρούσεις απέναντι στην τραχύτητα του δρόμου καθιστώντας πιο άνετη και ασφαλή την οδήγηση (σχ. 11).

Το σύστημα αναρτήσεως των αυτοκινήτων βελτιώνει την ασφαλή κυκλοφορία τους διότι βελτιώνει το «κράτημα» στις στροφές, στο φρενάρισμα κλπ.

Για να αποσβένονται οι ταλαντώσεις των ελατηρίων με τον περιορισμό της κινήσεως της επιστροφής του ελατηρίου, υπάρχουν οι αποσβεστήρες κραδασμών (αμορτισέρ) (σχ. 12).

Τα **αμορτισέρ** έχουν συνεπώς ως σκοπό να εξασφαλίζουν τη σταθερότητα του οχήματος.

Τα χαλασμένα αμορτισέρ προκαλούν ανώμαλη συμπεριφορά του οχήματος ειδικά στο φρενάρισμα και στις στροφές. Επίσης η φθορά του πέλματος των ελαστικών δεν είναι ομοιόμορφη, η δε πιο αργή απόσβεση των ταλαντώσεων των ελατηρίων μπορεί να προκαλέσει μέχρι και σπάσιμο των ελατηρίων.

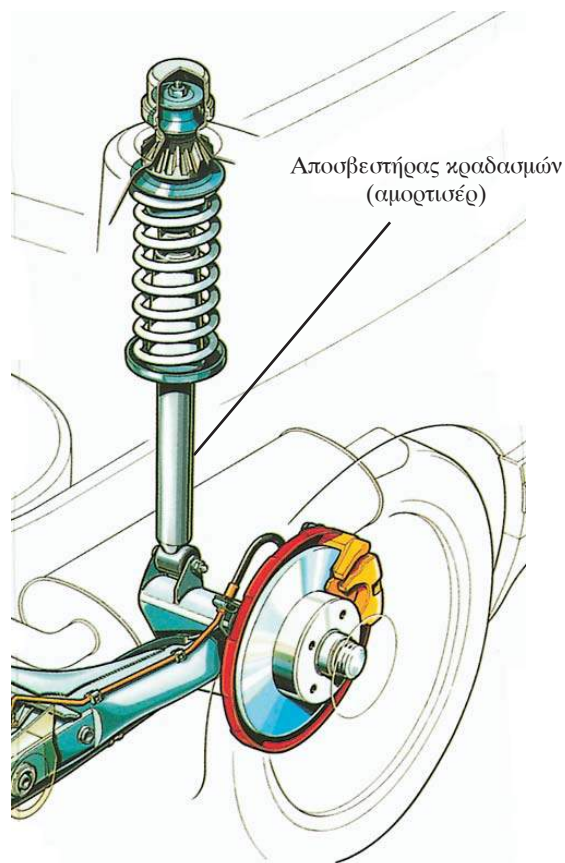

Σχ. 12  
Αποσβεστήρας κραδασμών (αμορτισέρ).



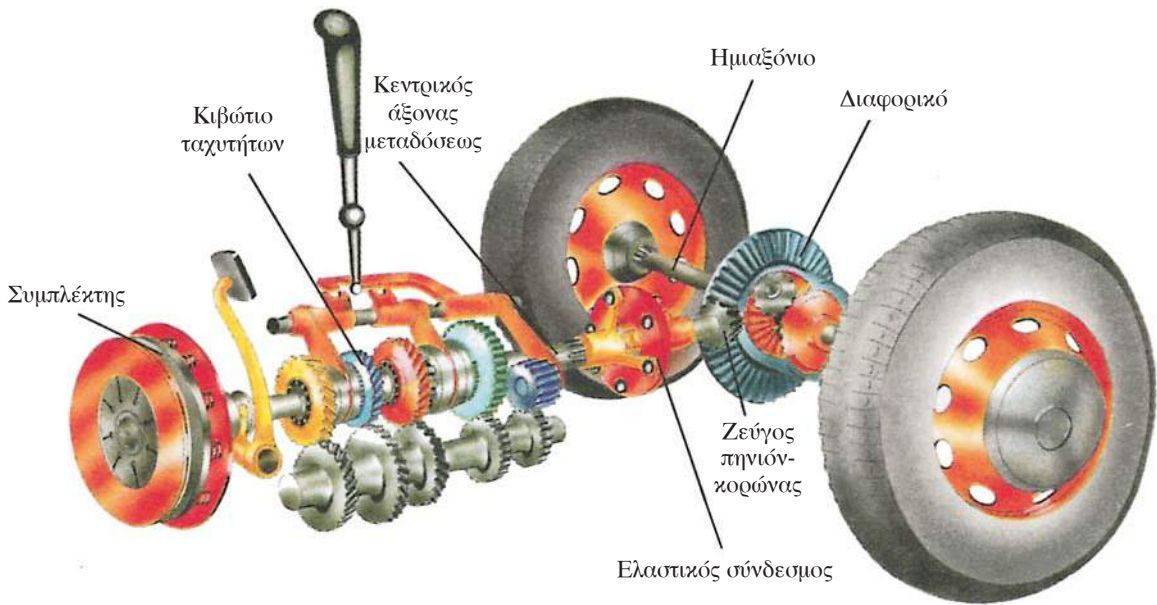

Σχ. 13

Σύστημα μεταδόσεως της κινήσεως.

#### δ) Το σύστημα μεταδόσεως της κινήσεως.

Τα εξαρτήματα μεταδόσεως της κινήσεως είναι:

- Ο συμπλέκτης.
- Το κιβώτιο ταχυτήτων.
- Ο άξονας μεταδόσεως.
- Οι σύνδεσμοι.
- Το ζεύγος πηνιόν-κορώνας.
- Το διαφορικό.
- Τα ημιαξόνια.

Χρησιμοποιούν για να μεταδώσουν την κίνηση του στροφαλοφόρου άξονα του κινητήρα στους κινητήριους τροχούς του οχήματος (σχ. 13).

#### ε) Το σύστημα διευθύνσεως των τροχών.

Τα εξαρτήματα του συστήματος διευθύνσεως επιτρέπουν στον οδηγό, να καθορίζει στο αυτοκίνητο την επιθυμητή κατεύθυνση.

Αποτελούνται από το τιμόνι και από την κολώνα η οποία στο άκρο της φέρει ένα πηνιόν που είναι σε επαφή με την κρεμαγιέρα η οποία με τη σειρά της είναι συνδεδεμένη στους διεθυντήριους τροχούς διά μέσου ειδικών ράβδων.

Για τη σωστή λειτουργία των εξαρτημάτων του συστήματος διευθύνσεως:

- Δεν θα πρέπει να υπάρχουν μη επιτρεπτοί τζόγοι στο μηχανισμό της διευθύνσεως και τα

ελαστικά να έχουν φουσκωθεί σωστά στην πίεση που υποδεικνύει ο κατασκευαστής.

- Περιοδικά πρέπει να ελέγχετε τη ζυγοστάθμιση των τροχών και την ευθυγράμμιση του εμπρόσθιου συστήματος.

Εάν το τιμόνι ταλαντώνεται μπορεί να εξαρτάται από τους εξής παράγοντες:

- Από όχι καλά ζυγοσταθμισμένους τροχούς.
- Από όχι καλά φουσκωμένα ελαστικά (είτε σε μικρότερη πίεση, είτε σε διαφορετική πίεση).

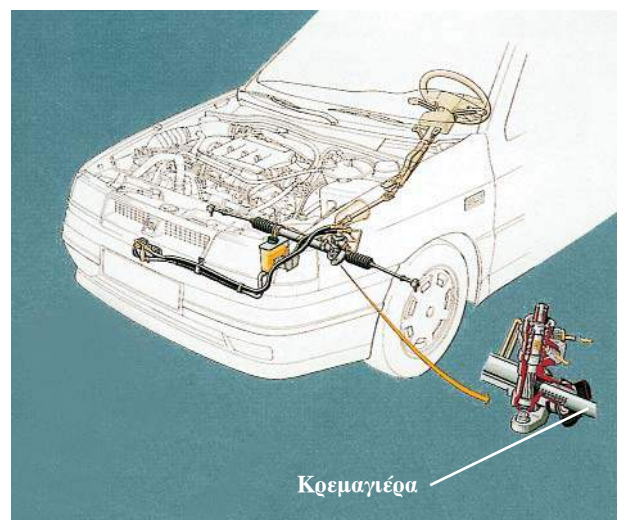

Σχ. 14

Σύστημα διευθύνσεως με υποβοήθηση.



– Από όχι καλά ευθυγραμμισμένο μπροστινό σύστημα.

– Από χαλασμένα αμορτισέρ.

Συνήθως για να εξαφανίσετε αυτό το τρέμουλο στο τιμόνι θα πρέπει να ελαττώσετε ή να αυξήσετε ταχύτητα. Ελέγξτε όλα τα εξαρτήματα του συστήματος διευθύνσεως στο κατάλληλο συνεργείο.

Εάν το τιμόνι παρουσιάζεται πιο «σκληρό» από το κανονικό μπορεί να οφείλεται σε:

– Ξεφούσκωτα εμπρός/πίσω ελαστικά.

– Φθαρμένη πωξίδα.

– Κακή ρύθμιση των χαρακτηριστικών γωνιών των τροχών.

– Ανεπάρκεια του συστήματος υποβοήθησεως (σχ. 14).

#### στ) Το σύστημα πεδήσεως.

Το σύστημα πεδήσεως αποτελείται από εξαρτήματα τα οποία έχουν σκοπό να μειώσουν την ταχύτητα του αυτοκινήτου, να το ακινητοποιήσουν ή να το διατηρήσουν ακίνητο ακόμα και σε κατωφέρεια (σχ. 15).

Τα αυτοκίνητα πρέπει να έχουν τα εξής συστήματα πεδήσεως:

– Το σύστημα πεδήσεως πορείας, το οποίο επενεργεί σε όλους του τροχούς.

– Το σύστημα πεδήσεως έκτακτης ανάγκης (δευτερεύον).

– Ένα μηχανικό σύστημα για την πέδη σταθμεύσεως (χειρόφρενο).

Το σύστημα πεδήσεως πορείας αποτελείται από δύο ανεξάρτητα κυκλώματα. Το καθένα εξ αυτών οποίων επενεργεί κατά κανόνα σε δύο διαγώνιους τροχούς.

Το ένα από τα δύο αυτά κυκλώματα λειτουργεί και ως σύστημα πεδήσεως ανάγκης σε περίπτωση βλάβης του άλλου.

#### – Η πέδη πορείας με υδραυλικό κύκλωμα.

Το σύστημα αποτελείται από μία διπλή υδραυλική αντλία (που τροφοδοτείται από ένα δοχείο με το ειδικό υγρό φρένων), που συνδέεται διά μέσου σωληνώσεων με έναν κύλινδρο ο οποίος περιέχει δύο εμβολάκια και ευρίσκεται μεταξύ

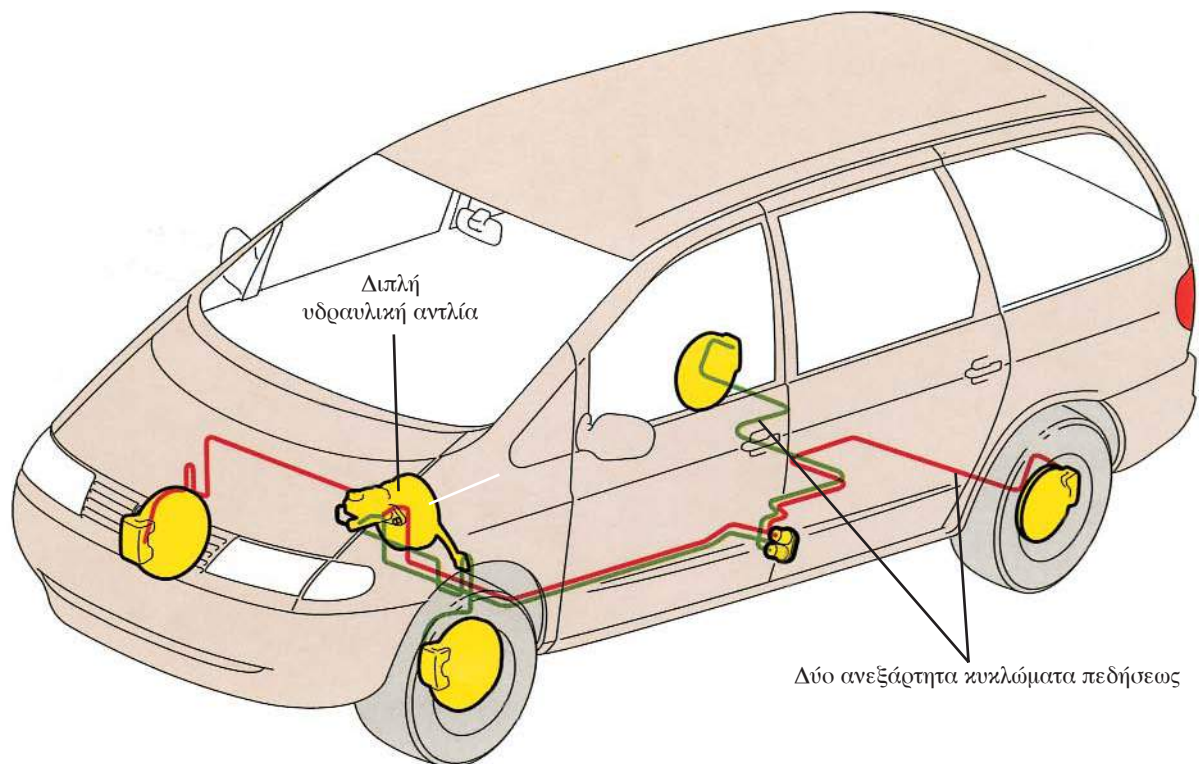

Σχ. 15  
Σύστημα πεδήσεως.

των σιαγόνων σε κάθε τροχό (φρένο με ταμπούρα) (σχ. 16).

Όταν πατάτε τον ποδομοχλό του φρένου δημιουργείται μία πίεση στο κύκλωμα των φρένων η οποία επενεργεί κατά τέτοιο τρόπο ώστε τα κυλινδράκια να απομακρύνονται με αποτέλεσμα οι σιαγόνες που φέρουν υλικό τριβής να έρχονται σε επαφή με τα ταμπούρα. Η επαφή του υλικού τριβής των σιαγόνων επάνω στα ταμπούρα των τροχών καθορίζει την επιβράδυνση του αυτοκινήτου.

Στα δισκόφρενα η πέδηση επιτυγχάνεται με την πίεση που ασκούν τα τακάκια επάνω στις δύο πλευρές του κάθε δίσκου ο οποίος ευρίσκεται τοποθετημένος επάνω στον τροχό (σχ. 17).

#### - Υποβοήθηση με υποπίεση.

Στα αυτοκίνητα σύγχρονης τεχνολογίας η πέδηση υποβοηθείται από το σερβόφρενο. Πρέπει να γνωρίζετε ότι όταν ο κινητήρας είναι σβηστός, το σερβόφρενο δεν λειτουργεί (το αυτοκίνητο φρενάρει πολύ λιγότερο) (σχ. 18).

Η ανεπαρκής πέδηση ή η ανομοιόμορφη πέδηση μπορεί να προκαλείται από:

- Ανώμαλη λειτουργία του συστήματος (παρουσία φυσαλλίδων αέρα στο υδραυλικό σύστημα, υπερβολική ή ανώμαλη φθορά του υλικού τριβής στις σιαγόνες ή στα τακάκια, ή δημιουργία οβάλ σχήματος των ταμπούρων, μπλοκαρισμένα εμβολάκια στον κύλινδρο).
- Θραύση ενός σωλήνα του διπλού κυκλώματος πεδήσεως.
- Διαφοροποιημένη πίεση του αέρα των

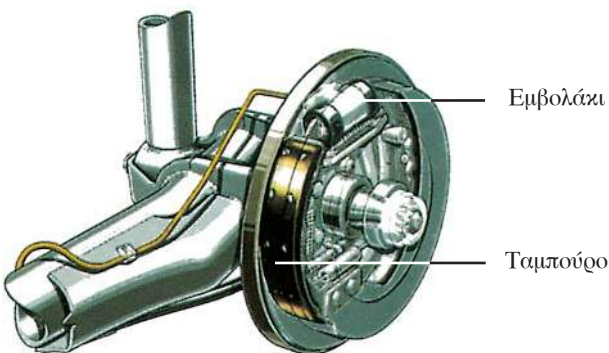

Σχ. 16

Σύστημα πεδήσεως με ταμπούρο.

ελαστικών του ίδιου άξονα, κακή κατανομή των αποσκευών ή υπερβολικό βάρος αποσκευών.

- Την υπερθέρμανση του υλικού τριβής που οφείλεται στις παρατεταμένες και συχνές πεδησεις.
- Την ύπαρξη νερού στο υλικό τριβής.

#### - Το σύστημα πεδήσεως ABS (αντιμπλοκαρίσματος των τροχών).

Είναι ένα σύστημα που βοηθά στην κατευθυντικότητα του οχήματος επειδή αποτρέπει το μπλοκάρισμα των τροχών στη φάση της πεδήσεως, εξασφαλίζοντας έτσι καλύτερο έλεγχο και σταθερότητα στην οδήγηση του αυτοκινήτου (σε ευθεία ή σε στροφή ή ακόμη και σε περίπτωση δρόμου με ελλειπή πρόσφυση).

Είναι ρυθμισμένο να τίθεται σε λειτουργία σε περίπτωση φρεναρίσματος στα όρια της προσφύσεως (π.χ. σε βρεγμένο δρόμο ή δρόμο με πάγο), ελαττώνοντας συνεπώς τον κίνδυνο απώλειας του ελέγχου του αυτοκινήτου και αποτρέποντας το μπλοκάρισμα των τροχών.

Σχηματικά αποτελείται (σχ. 19):

- Από τους αισθητήρες που υπολογίζουν την ταχύτητα κινήσεως του αυτοκινήτου και τη διαφορά ταχύτητας περιστροφής των τροχών στη φάση της πεδήσεως μετατρέποντάς τες σε ηλεκτρικά σήματα.
- Από το ηλεκτρονικό κέντρο που λαμβάνει τα σήματα και τα συγκρίνει. Όταν επίκειται το μπλοκάρισμα των τροχών μεταδίδει ειδικά σήματα στο υδραυλικό κέντρο.

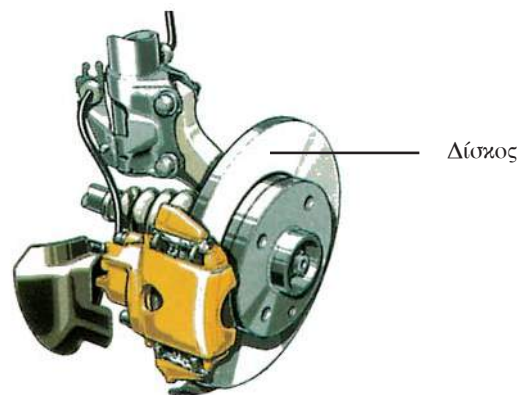

Σχ. 17

Σύστημα πεδήσεως με δίσκο.

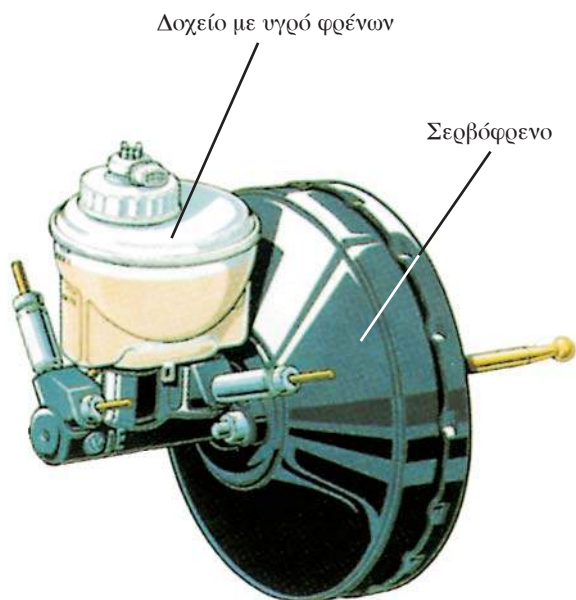

Σχ. 18

Σύστημα υποβοήθησης (σερβόφρενο).

- Από το υδραυλικό κέντρο που προκαλεί τη μείωση της πίεσης των υγρών του φρένου στους τροχούς που βρίσκονται κοντά στη φάση του μπλοκαρίσματος. Για αυτόν τον λόγο το σύστημα αντιμπλοκαρίσματος όταν

μπαίνει σε λειτουργία, δημιουργεί ελαφρούς παλμούς στον ποδομοχλό πέδης που είναι αισθητοί στο πέδμα του οδηγού.

#### – Χρήση και έλεγχος των υδραυλικών φρένων.

Προκειμένου να εξασφαλίσετε την ασφαλή κυκλοφορία και να αποφύγετε ατυχήματα είναι απαραίτητο εκτός των άλλων να:

- Ελέγχετε περιοδικά την κατάσταση καλής λειτουργίας του συστήματος πεδήσεως ώστε να έχετε εξασφαλισμένη επαρκή και ομοιόμορφη πέδηση του οχήματος.
- Ελέγχετε τη στάθμη του υγρού στο ειδικό δοχείο υγρών του συστήματος πεδήσεως
- Ελέγχετε περιοδικά σε συνεργείο τους δίσκους και τα τακάκια στα δισκόφρενα και τις σιαγόνες και τα ταμπούρα στα φρένα με ταμπούρο (κυρίως ενδιαφέρει το πάχος του υλικού τριβής).
- Ελέγχετε τη διαδρομή του ποδομοχλού. Σε περίπτωση που η διαδρομή είναι μεγαλύτερη της συνήθους, απευθυνθείτε σε ειδικό συνεργείο για την αποκατάσταση ενδεχόμενης βλάβης (εξαέρωση, συμπλήρωση με

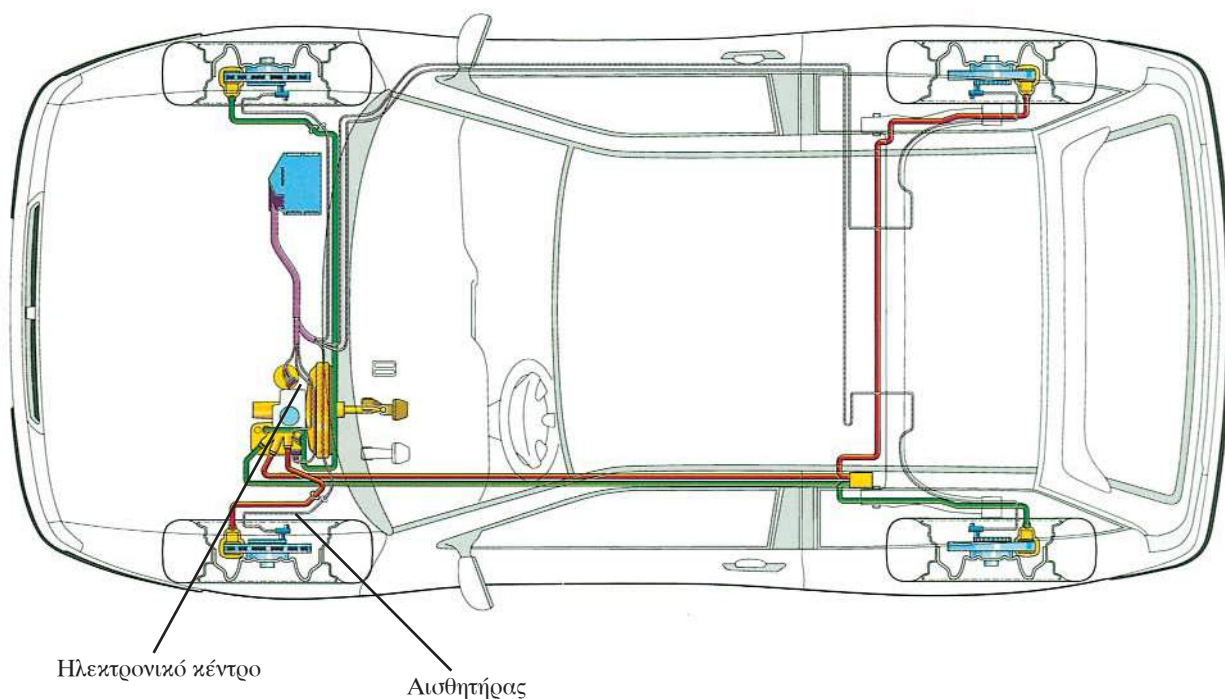

Σχ. 19

Σύστημα πεδήσεως με ABS.



υγρό κλπ.)

- Ελέγχετε την ικανότητα του χειρόφρενου για την ακινητοποίηση του οχήματος.
- Έχετε κατά νου ότι δεν πρέπει να προκαλείτε υπερθέρμανση των φρένων με άσκοπη συνεχή χρήση.
- Εάν το αυτοκίνητο, στη φάση της πεδήσεως,

τείνει να παρεκκλίνει, πρέπει να προχωρήσετε με προσοχή και να ελέγξετε το αυτοκίνητό σας σε κατάλληλο συνεργείο. Στην περίπτωση αυτή να ελέγξετε εκτός του συστήματος πεδήσεως και την πίεση των ελαστικών.

## Σύστημα κυρώσεων Κ.Ο.Κ.

Με το νέο Κ.Ο.Κ. έχουν θεσμοθετηθεί σημαντικές αλλαγές στο θέμα των κυρώσεων που επιβάλλονται στους οδηγούς, με ιδιαίτερη έμφαση σε εκείνους που γίνονται υπαίτιοι προκλήσεως τροχαίων ατυχημάτων με σωματικές βλάβες (νεκρούς ή τραυματίες). Στην περίπτωση αυτή (άρθρο 98) ο Κ.Ο.Κ. προβλέπει, την, μετά από δικαστική απόφαση, αφαίρεση της άδειας οδηγήσεως για μεγάλο χρονικό διάστημα, που μπορεί να φθάσει μέχρι και ισόβια.

Ειδικότερα οι ποινές που προβλέπονται στο άρθρο αυτό για τους υπαίτιους των τροχαίων ατυχημάτων είναι:

- Αφαίρεση άδειας οδηγήσεως από 3 μήνες μέχρι 2 έτη, αν από το τροχαίο ατύχημα προκλήθηκε σοβαρός τραυματισμός.
- Αφαίρεση άδειας οδηγήσεως από 2 μέχρι 5 έτη, αν από το τροχαίο ατύχημα προκλήθηκε θάνατος επιβαινόντων στα οχήματα ή πεζών (ακόμα και εντός 30 ημερών από το ατύχημα).
- Σε περίπτωση υποτροπής αφαιρείται η άδεια οδηγήσεως για διπλάσιο χρονικό διάστημα, ενώ το δικαστήριο μπορεί να επιβάλει και την ποινή της οριστικής αφαίρεσεως της άδειας οδηγήσεως.
- Αν κάποιος οδηγεί όχημα χωρίς να έχει τη νόμιμη άδεια οδηγήσεως, στερείται του δικαιώματος να την αποκτήσει για 3 έτη τουλάχιστον, που αυξάνονται σε 10 έτη, αν, χωρίς να έχει άδεια οδηγήσεως, οδηγεί όχημα και γίνετε υπαίτιος τροχαίου ατυχήματος με σοβαρό τραυματισμό ή θάνατο.
- Αν κάποιος οδηγεί όχημα, κατά τη διάρκεια που του έχει αφαιρεθεί η άδεια οδηγήσεως, στερείται του δικαιώματος επαναχορηγήσεως

για 3 έτη τουλάχιστον, ενώ αν γίνει υπαίτιος τροχαίου ατυχήματος με τραυματισμό ή θάνατο, το δικαστήριο δύναται να του επιβάλει και την ποινή της οριστικής στερήσεως του δικαιώματος αποκτήσεως άδειας οδηγήσεως.

Πέραν αυτών, οι οδηγοί θα πρέπει να είναι ιδιαίτερα προσεκτικοί και ως προς τη κατανάλωση του αλκοόλ, όταν πρόκειται να οδηγήσουν, αφού, με το άρθρο 42 του Κ.Ο.Κ., προβλέπονται αυστηρές ποινές.

**Σημείωση:** από το παραπάνω σύστημα επιβολής διοικητικών κυρώσεων, γίνεται εύκολα αντιληπτό, ότι σε όποιον προκαλεί (υπαίτιος λόγω παραβάσεως του Κ.Ο.Κ.) τροχαίο ατύχημα με σοβαρό τραυματισμό ή θάνατο ή κάνει χρήση αλκοόλ πάνω από τα επιτρεπόμενα όρια, θα του αφαιρείται η άδεια οδηγήσεως για μεγάλο χρονικό διάστημα ή και οριστικά, αν γίνει υπότροπος. Το γεγονός ότι, ειδικά οι υπαίτιοι τροχαίων ατυχημάτων με σοβαρό τραυματισμό ή θάνατο, οδηγούνται υποχρεωτικά στα δικαστήρια, σημαίνει ότι κανείς δεν θα μπορεί να αποφύγει τις αυστηρές κυρώσεις του Κ.Ο.Κ.

Γι' αυτό οι οδηγοί θα πρέπει:

- Πάντα να τηρούν τις διατάξεις του Κ.Ο.Κ., έτσι ώστε αν εμπλακούν σε τροχαίο ατύχημα να μην τους καταλογισθεί, από το Δικαστήριο, υπαιτιότητα και
- να μην καταναλώνουν αλκοολούχα ποτά πριν οδηγήσουν.

Για την πλήρη ενημέρωση των οδηγών επί του συνόλου των κυρώσεων του Κ.Ο.Κ., ακολουθούν πίνακες παραβάσεων καταναμηνμένες κατά κατηγορία προστίμου ή άλλων κυρώσεων:

**1) Πρόστιμο 100.000 δρχ.**

Στην πρώτη κατηγορία προστίμου των 100.000 δρχ. εντάσσονται παραβάσεις του Κ.Ο.Κ. που έχουν, συνήθως, ως συνέπεια σοβαρά τροχαία ατυχήματα (με σοβαρούς τραυματισμούς ή θανά-

τους) ή διατάξεων που αφορούν στην τεχνική κατάσταση κυκλοφορούντων οχημάτων ή διατάξεων που περιορίζουν την παράνομη κυκλοφορία οχημάτων. Ο συνολικός αριθμός των παραβάσεων διατάξεων του Κ.Ο.Κ. που εντάσσονται σε αυτή την κατηγορία είναι δεκαέξι:

**Παραβάσεις Κ.Ο.Κ. που επισύρουν πρόστιμο 100.000 δρχ.**

Άρθρο 4	Πινακίδα Ρ-1 / υποχρεωτική παραχώρηση προτεραιότητας. Πινακίδα Ρ-2 / υποχρεωτική διακοπή πορείας.
Άρθρο 5	Παρ. 8 περ. α, β, γ, στ / κίνηση σε αντίθετο ρεύμα κυκλοφορίας.
Άρθρο 6	Παρ. 1 περ. β, ε, η, ι / παραβίαση ερυθρού σηματοδότη.
Άρθρο 12	Παρ. 7 / αυτοσχέδιοι αγώνες - εντυπωσιασμού κλπ.
Άρθρο 17	Παρ. 3 περ. α, β, ε, στ, ζ και παρ. 4 / αντικανονικό προσπέρασμα.
Άρθρο 20	Παρ. 13 / έλλειψη συσκευών παρ. 10.
Άρθρο 21	Παρ. 5 / συνεχείς - επικίνδυνοι ελιγμοί.
Άρθρο 27	Παρ. 1 περ. γ, δ / παραβίαση ερυθρού σηματοδότη ή μπαρών ισόπεδης σιδηροδρομικής διαβάσεως.
Άρθρο 29	Παρ. 2 περ. α και παρ. 8 περ. β / αναστροφή σε αυτοκινητοδρόμους - οδούς ταχείας κυκλοφορίας και σήραγγες.
Άρθρο 32	Παρ. 8/ υπερφόρτωση άνω του 10% ή 20%.
Άρθρο 42	Παρ. 6 περ. 2η / οδήγηση υπό την επήρεια οινοπνεύματος.
Άρθρο 47	Παρ. 2 / απόρριψη χωμάτων, κλπ. στις οδούς.
Άρθρο 48	Παράνομη κατάληψη οδού ή πεζόδρομου.
Άρθρο 53	Παράβαση διατάξεων περί διαστάσεων και βαρών οχημάτων.
Άρθρο 86	Παρ. 4, 5 / τεχνικός έλεγχος οχημάτων.
Άρθρο 87	Παρ. 3 / κυκλοφορία οχήματος χωρίς να απογραφεί και ταξινομηθεί νόμιμα.



## 2) Πρόστιμο 50.000 δρχ.

Στη δεύτερη κατηγορία προστίμου των 50.000 δρχ., εντάσσονται παραβάσεις του Κ.Ο.Κ., που προκαλούν λιγότερα σοβαρά τροχαία ατυχήματα, παραβάσεις δευτερεύουσας σημασίας όσον αφορά στην αξιοπιστία των οχημάτων, καθώς και πα-

ραβάσεις διατάξεων που έχουν μεν σχέση με την τεχνική κατάσταση του οχήματος, η πιστοποίηση όμως αυτών από τα ελεγκτικά όργανα δεν είναι ευχερής. Ο συνολικός αριθμός των παραβάσεων διατάξεων του Κ.Ο.Κ. που εντάσσονται σε αυτήν την κατηγορία είναι δεκαέξι:

### *Παραβάσεις Κ.Ο.Κ. που επισύρουν πρόστιμο 50.000 δρχ.*

Άρθρο 4	Πινακίδες P-7, P-8, P-27, P-28, P-29, P-45, P-46, P-64 / απαγορεύσεις εισόδου.
Άρθρο 5	Παρ. 9 / παραχώρηση προτεραιότητας σε πεζούς ή ποδηλατιστές, όταν κινούνται σε ειδικά διαγραμμισμένες οδούς.
Άρθρο 12	Όλες οι διατάξεις εκτός της παρ. 7 / γενικές διατάξεις οδικής συμπεριφοράς συμπεριλαμβανομένης και ζώνης - κράνους.
Άρθρο 13	Παρ. 5 / οδήγηση Α.Δ.Χ., Ε.Δ.Χ. και Φ.Δ.Χ. πέραν των προβλεπομένων χρονικών ορίων.
Άρθρο 15	Παρ. 1 / βλαπτικές ουσίες - θόρυβος.
Άρθρο 16	Παρ. 4, 5, 6, 7 / αντικανονική θέση στην οδό.
Άρθρο 26	Παραχώρηση προτεραιότητας σε ισόπεδους οδικούς κόμβους.
Άρθρο 29	(Παραβάσεις των κανόνων κινήσεως οχημάτων σε αυτοκινητοδρόμους, οδούς ταχείας κυκλοφορίας και σήραγγες, πλην παρ. 2 περ. α και παρ. 8 περ. β).
Άρθρο 39	Αντικανονική συμπεριφορά οδηγών προς πεζούς.
Άρθρο 42	Παρ. 6 περίπτωση 1η / οδήγηση υπό την επήρεια αλκοόλ.
Άρθρο 52	Παράβαση διατάξεων αποφάσεων λήψεως μέτρων ρυθμίσεως κυκλοφορίας.
Άρθρα 55, 56, 57, 58, 61, 62	Αντικανονικά συστήματα τροχοπεδήσεως μηχανοκινήτων οχημάτων.
Άρθρο 81	Παρ. 17 / έλλειψη προβλεπομένων ζωνών ασφαλείας.
Άρθρο 88	Παρ. 4, 5, 6 / θέση σε κυκλοφορία ή οδήγηση μηχανοκίνητου οχήματος χωρίς νόμιμη άδεια κυκλοφορίας.
Άρθρο 95	Παρ. 6 / οδήγηση με άδεια που έχει λήξει.
Άρθρο 101	Οδήγηση χωρίς τα προβλεπόμενα γυαλιά.

### 3) Πρόστιμο 20.000 δρχ.

Στην τρίτη κατηγορία του προστίμου των 20.000 δρχ., εντάσσονται δευτερεύουσες κυρίως παραβάσεις του Κ.Ο.Κ. που συνήθως συμβάλλουν σε μικρής εκτάσεως τροχαία ατυχήματα με υλικές

κυρίως ζημιές, ή έχουν σχέση με τεχνικά στοιχεία των αυτοκινήτων που ελέγχονται και βάσει άλλων διατάξεων και με άλλες διαδικασίες. Ο συνολικός αριθμός των παραβάσεων αυτής της κατηγορίας είναι σαράντα τέσσερεις και ειδικότερα:

#### *Παραβάσεις Κ.Ο.Κ. που επισύρουν πρόστιμο 20.000 δρχ.*

Άρθρο 3	Μη συμμόρφωση σε σήματα και υποδείξεις τροχονόμων.
Άρθρο 4	Πινακίδα Ρ-40 / απαγόρευση στάσεως και σταθμεύσεως.
Άρθρο 5	Παραβάσεις οριζόντιας σημάσεως οδών, εκτός αντικανονικού προσπεράσματος και παραχωρήσεως προτεραιότητας σε πεζούς.
Άρθρο 6	Παραβάσεις φωτεινής σηματοδότησεως εκτός ερυθρού σηματοδότη.
Άρθρο 13	Παρ. 1, 2, 3, 6 / παράβαση κανόνων συμπεριφοράς οδηγών.
Άρθρο 15	Παρ. 4 / αποφυγή παρενοχλήσεων με θόρυβο, οκόνη, καπνό κλπ.
Άρθρο 16	Παρ. 1, 2, 3 / αντικανονική θέση οχήματος επί της οδού.
Άρθρο 17	Αντικανονικό προσπέρασμα, εκτός των επικινδύνων περιπτώσεων που υπήχθησαν σε ανώτερη κατηγορία.
Άρθρο 18	Αντικανονική διέλευση αντίθετα διερχομένων οχημάτων.
Άρθρο 19	Αντικανονική συμπεριφορά όσον αφορά την ταχύτητα και απόσταση, ανάλογα με τον περιβάλλοντα χώρο.
Άρθρο 20	Παρ. 12 / υπέρβαση ορίου ταχύτητας πάνω από 20 km/h. Παρ. 13 εδ. β / ελαττωματικός ταχογράφος ή μηχανισμός περιορισμού ταχύτητας.
Άρθρο 21	Παράβαση κανόνων ελιγμών οχημάτων.
Άρθρο 22	Αντικανονική κίνηση προς τα πίσω.
Άρθρο 23	Αντικανονική αλλαγή κατευθύνσεως.
Άρθρο 27	Παράβαση διατάξεων διελεύσεως σιδηροδρομικών διαβάσεων, εκτός ερυθρού και φράγματος.
Άρθρο 28	Παράβαση κανόνων παραχωρήσεως προτεραιότητας σε οχήματα κινούμενα επί σιδηροτροχιών.
Άρθρο 31	Αντικανονική διέλευση εμποδίου στο οδόστρωμα.
Άρθρο 32	Υπερφόρτωση μέχρι 10%. Λοιπές διατάξεις φορτώσεως.
Άρθρο 33	Αντικανονική μεταφορά επιβατών με οχήματα.
Άρθρο 35	Παράβαση κανόνων χρήσεως φώτων εντοπισμού θέσεως.

(συνεχίζεται)

(συνέχεια)

Άρθρο 36	Αντικανονική χρήση φώτων οχημάτων κατά την οδήγηση.
Άρθρο 40	Παράβαση κανόνων οδήγησης ποδηλάτων, μοτοποδηλάτων, μοτοσυκλετών και τριτροχών οχημάτων.
Άρθρο 44	Παράβαση διατάξεων κυκλοφορίας οχημάτων άμεσης ανάγκης.
Άρθρο 47	Παράλειψη εργαζομένων στις οδούς να φέρουν ειδικούς επενδύτες.
Άρθρο 54	Αντικανονική έλξη οχημάτων.
Άρθρο 63	Αντικανονικά φώτα πορείας.
Άρθρο 64	Αντικανονικά φώτα διασταυρώσεως.
Άρθρο 65	Αντικανονικά φώτα θέσεως.
Άρθρο 66	Αντικανονικά φώτα όγκου και φώτα πλευρικά.
Άρθρο 68	Έλλειψη φώτων τροχοπεδήσεως.
Άρθρο 71	Έλλειψη προβλεπομένων φλας και φώτων έκτακτης ανάγκης.
Άρθρο 72	Έλλειψη αντανακλαστήρων.
Άρθρο 73	Αντικανονικό ηλεκτρικό σύστημα.
Άρθρο 74	Έλλειψη φώτων μοτοσυκλετών και μοτοποδηλάτων.
Άρθρο 75	Έλλειψη φώτων τριτροχών.
Άρθρο 78	Ελλείψεις φώτων αγροτικών μηχανημάτων.
Άρθρο 79	Ελλείψεις φώτων μηχανημάτων έργου.
Άρθρο 80	Παραβάσεις γενικών διατάξεων φωτισμού οχημάτων.
Άρθρο 81	Ελλείψεις σε μηχανισμούς, εξαρτήματα και συσκευές οχημάτων, εκτός ζωνών ασφαλείας.
Άρθρο 82	Κυκλοφορία ή οδήγηση οχημάτων με παράβαση ειδικών διατάξεων ασφαλούς κατασκευής και κυκλοφορίας.
Άρθρο 83	Παράβαση διατάξεων περί χρωματισμού και εξωτερικής εμφάνισης Δ.Χ. αυτοκινήτων.
Άρθρο 90	Κυκλοφορία αυτοκινήτου του οποίου οι πινακίδες δεν είναι ορατές. Κυκλοφορία αυτοκινήτου χωρίς να είναι τοποθετημένες οι νόμιμα χορηγηθείσες πινακίδες.
Άρθρο 91	Διακριτικό σήμα ξένου κράτους σε οχήματα που ταξινομήθηκαν στην Ελλάδα.
Άρθρο 93	Παράβαση διατάξεων παύσεως κυκλοφορίας οχήματος.



**4) Πρόστιμο 10.000 δρχ.**

Στην τέταρτη κατηγορία του προστίμου των 10.000 δρχ., εντάσσονται παραβάσεις του Κ.Ο.Κ., που αναφέρονται σε θέματα αντικανονικής σταθμεύσεως, συμπεριφοράς πεζών κλπ. ή μικρο-

παραβάσεις διατάξεων που γίνονται καθημερινά και συνήθως δεν διαπιστώνονται ή δεν έχουν αρνητικές επιδράσεις στην οδική ασφάλεια. Ο συνολικός αριθμός των παραβάσεων αυτής της κατηγορίας είναι δεκαεννέα και ειδικότερα:

**5) Πρόστιμο 5.000 δρχ.*****Παραβάσεις Κ.Ο.Κ. που επισύρουν πρόστιμο 10.000 δρχ.***

Άρθρο 4	Πινακίδες P-39, P-41, P-42, P-43, P-69, P-70, P-71, P-72 / απαγορεύσεις σταθμεύσεως.
Άρθρο 7	Αντικανονική κυκλοφορία πεζών σε φωτεινή σηματοδότηση.
Άρθρο 14	Αντικανονική κυκλοφορία αναβατών αλόγων, συνοδών ζώων.
Άρθρο 20	Υπέρβαση ορίου ταχύτητας μέχρι 20 km/h.
Άρθρο 24	Απότομη τροχοπέδηση χωρίς κίνδυνο.
Άρθρο 25	Αντικανονική συμπεριφορά προς Μέσα Μαζικής Μεταφοράς.
Άρθρο 30	Αντικανονικό άνοιγμα θυρών.
Άρθρο 34	Παράβαση διατάξεων στάσεως-στάθμεύσεως.
Άρθρο 37	Αντικανονική χρήση ηχητικών και φωτεινών προειδοποιήσεων.
Άρθρο 38	Αντικανονική κυκλοφορία πεζών.
Άρθρο 41	Απαγόρευση διακοπής φαλαγγών, στοίχων μαθητών, άλλων πομπών.
Άρθρα 59, 60	Αντικανονική τροχοπέδηση ποδηλάτων και ζωηλάτων οχημάτων.
Άρθρο 67	Έλλειψη φωτισμού πινακίδας αριθμού κυκλοφορίας.
Άρθρο 69	Αντικανονικά φώτα ομίχλης.
Άρθρο 70	Αντικανονικά φώτα οπισθοπορείας.
Άρθρο 76	Έλλειψη φώτων ή αντανακλαστικών στοιχείων ποδηλάτων.
Άρθρο 77	Έλλειψη φώτων ζωηλάτων οχημάτων.
Άρθρο 100	Έλλειψη εγγράφων οδηγού όταν οδηγεί.
Άρθρο 102	Ειδικό σήμα αναγνώρισεως νέων οδηγών.

Η πέμπτη κατηγορία καταλαμβάνει μόνο μία περίπτωση αντικανονικής συμπεριφοράς οδηγών, αυτή της παραβάσεως των διατάξεων του Κ.Ο.Κ. περί σταθμεύσεως σε «χώρους ελεγχόμενης σταθμεύσεως». Η νέα ρύθμιση θεσπίζει πρόστιμο 5.000 δρχ. που επιβάλλεται από τον οικείο φορέα (Δήμο ή Κοινότητα) σε αυτούς που σταθμεύουν σε χώρους ελεγχόμενης σταθμεύσεως χωρίς την καταβολή του προβλεπόμενου τέλους σταθμεύσεως.

#### 6) Πλημμεληματικές παραβάσεις.

Στις κυρώσεις για τις πλημμεληματικές παραβάσεις των άρθρων 9, 10, 20, 29, 32, 36, 42, 43, 45, 46, 47, 49, 85, 88, 89, 90, 94, 96, 97, 99 και 103, εξισώνεται το ελάχιστο όριο χρηματικής ποινής προς το ελάχιστο όριο που προβλέπεται από το άρθρο 57 του Ποινικού Κώδικα (50.000 δρχ.).

Ο συνολικός αριθμός των Πλημμεληματικών παραβάσεων είναι εικοσιμία και ειδικότερα:

#### Πλημμεληματικές παραβάσεις.

Άρθρο 9 παρ. 5	Έλλειψη σημάνσεως εργασιών στις οδούς - τιμωρείται με φυλάκιση μέχρις έξι μηνών και χρηματική ποινή τουλάχιστον 50.000 δρχ.
Άρθρο 10 παρ. 10	Παράβαση διατάξεων παρ. 8, 9 του άρθρου αυτού - φυλάκιση μέχρις 1 έτους.
Άρθρο 20 παρ. 12	Υπέρβαση του ανώτατου ορίου ταχύτητας πάνω από 40 χλμ./ώρα - χρηματική ποινή τουλάχιστον 50.000 δρχ.
Άρθρο 29 παρ. 9	Παράβαση διατάξεων παρ. 7 - φυλάκιση ενός μέχρι δώδεκα μηνών και χρηματική ποινή τουλάχιστον 50.000 δρχ.
Άρθρο 32 παρ. 8, περ. γ	Παράβαση κάλυψης φορτίου λατομικών προϊόντων - ποινή φυλάκιση και χρηματικό πρόστιμο 500.000 μέχρι 2.000.000 δρχ.
Άρθρο 36 παρ. 5, (περ. β άρθρου 1)	Παράβαση κανόνων χρήσεως φώτων πορείας - φυλακίσεως μέχρι 1 έτος και αφαίρεση άδειας οδηγίσεως για ένα μήνα.
Άρθρο 42	Παρ. 6 (Οδήγηση υπό την επήρεια οινοπνεύματος άνω του 1,10 g/l) - φυλάκιση τουλάχιστον δύο μηνών και παρ. 8 (κάθε παράβαση της απαγορεύσεως οδήγησης υπό την επήρεια τοξικών ουσιών ή φαρμάκων) - φυλάκιση τουλάχιστον δύο μηνών και χρηματική ποινή τουλάχιστον 50.000 δρχ.
Άρθρο 43	Παράβαση των διατάξεων για τη συμπεριφορά σε περίπτωση τροχαίου ατυχήματος - φυλάκιση τουλάχιστον ενός μηνός (παρ. 3), φυλάκιση τουλάχιστον 3 μηνών (παρ. 4 εδάφιο 1), φυλάκιση τουλάχιστον έξι μηνών (παρ. 4 εδάφιο 2).
Άρθρο 45	Παράβαση σημάτων αστυνομικών οργάνων και σχολικών τροχονόμων - φυλάκιση μέχρι 1 έτος και αφαίρεση άδειας οδηγίσεως για 1 μήνα.
Άρθρο 46	Μη συμμόρφωση σε υποδείξεις αστυνομικού για ακινητοποίηση οχήματος-φυλάκιση μέχρι 1 έτος, αφαίρεση άδειας οδηγίσεως για 1 - 3 μήνες και χρηματική ποινή τουλάχιστον 50.000 δρχ.
Άρθρο 47	Παράβαση διατάξεων για εργασίες και εναπόθεση υλικών στις οδούς - φυλάκιση μέχρις ενός έτους.
Άρθρο 49	Παράβαση διατάξεων περί αγώνων σε πίστες και οδούς - φυλάκιση μέχρις 1 έτους και χρηματική ποινή τουλάχιστον 50.000 δρχ.
Άρθρο 85	Εξαφάνιση, παραποίηση ή αλλοίωση των στοιχείων αναγνωρίσεως πλαισίου και κινητήρα - φυλάκιση τουλάχιστον ενός μηνός / φυλάκιση μέχρις ενός έτους.

(συνεχίζεται)

(συνέχεια)

Άρθρο 88	Θέση σε κυκλοφορία ή οδήγηση οχήματος χωρίς άδεια κυκλοφορίας - φυλάκιση ενός (1) μέχρις έξι (6) μηνών και χρηματική ποινή τουλάχιστον 50.000 δραχμών.
Άρθρο 89	Μεταβολή κύριων χαρακτηριστικών οχημάτων χωρίς νέα άδεια - φυλάκιση 1 έως 3 μηνών και χρηματική ποινή τουλάχιστον 50.000 δρχ.
Άρθρο 90 παρ. 3	Παραποίηση πινακίδων, τοποθέτηση σε άλλο όχημα, πλαστές, κλπ. - φυλάκιση μέχρις 1 έτους.
Άρθρο 94 παρ. 5	Οδήγηση οχήματος χωρίς νόμιμη άδεια - ποινή φυλακίσεως 1 έως 12 μήνες και χρηματική ποινή τουλάχιστον 50.000 δραχμών.
Άρθρο 96	Οδήγηση μοτοποδηλάτων χωρίς νόμιμη άδεια οδήγησης - φυλάκιση 3 μέχρι 6 μήνες.
Άρθρο 97	Οδήγηση αγροτικών μηχανημάτων και μηχανημάτων έργων, χωρίς νόμιμη άδεια οδήγησης - φυλάκιση 1 έως 3 μηνών και χρηματική ποινή τουλάχιστον 50.000 δρχ.
Άρθρο 99	Απαγόρευση παραχωρήσεως οδήγησης οχήματος σε πρόσωπο που δεν έχει νόμιμη άδεια οδήγησης - ποινή φυλακίσεως 1 έως 6 μηνών.
Άρθρο 103	Μη συμμόρφωση προς την υποχρέωση παραδόσεως των στοιχείων κυκλοφορίας του οχήματος και της άδειας ικανότητας οδηγού - φυλάκιση μέχρι 1 μήνα.

**7) Διοικητικά μέτρα και πρόστιμα άρθρου 103.**

Οι διοικητικές ποινές αφαιρέσεως της άδειας

του άρθρου 103 του ΚΟΚ καθορίστηκαν σε 20 και 40 ημέρες.



# Εξετάσεις υποψηφίων οδηγών αυτοκινήτων

## A. Γενικά.

Για την απόκτηση άδειας οδηγήσεως αυτοκινήτου (Β' κατηγορίας) ο υποψήφιος οδηγός πρέπει να επιτύχει τόσο στη θεωρητική όσο και στη πρακτική εξέταση οδηγήσεως.

## B. Θεωρητική εξέταση.

Ο υποψήφιος οδηγός αυτοκινήτου, προτού να λάβει μέρος στην πρακτική εξέταση, είναι υποχρεωμένος να υποστεί τις θεωρητικές εξετάσεις.

Το φύλλο-ερωτηματολόγιο, στο οποίο θα εξετασθείτε, περιλαμβάνει έναν αριθμό ερωτήσεων, που είναι αντίστοιχες ή ίδιες με εκείνες του Ερωτηματολογίου που ακολουθεί στο εγχειρίδιο αυτό.

Ο υποψήφιος θεωρείται επιτυχών, αν δώσει το πολύ μία (1) λανθασμένη απάντηση. Σε διαφορετική περίπτωση (δύο ή περισσότερες λανθασμένες απαντήσεις) απορρίπτεται και επανεξετάζεται. Η επιτυχία στη θεωρητική εξέταση είναι προϋπόθεση για την εξέταση στην πρακτική της οδηγήσεως.

## Γ. Πρακτική εξέταση.

Η εξέταση αυτή γίνεται σε εκπαιδευτικό όχημα (επιβατηγό αυτοκίνητο) με τέσσερις τροχούς, που μπορεί να αναπτύσσει ταχύτητα πάνω από 100 km/h.

Η διάρκεια της πρακτικής εξετάσεως είναι 25 λεπτά της ώρας τουλάχιστον.

Η εξέταση του υποψήφιου οδηγού γίνεται σύμφωνα με το «Μνημόνιο Πρακτικής Εξετάσεως Υποψήφιου Οδηγού», που βρίσκεται στο τέλος του παρορθήματος.

Όπως διαπιστώνεται και από το μνημόνιο

εξετάσεως, οι δοκιμασίες έχουν ταξινομηθεί σε τρεις ομάδες (Α, Β, Γ). Η Α ομάδα περιλαμβάνει δοκιμασίες προετοιμασίας του οχήματος, προφυλάξεις εν στάσει και ειδικές δοκιμασίες. Η Β και η Γ ομάδα περιλαμβάνουν την εξέταση του οδηγού στην πορεία και την ικανότητά του να οδηγεί σύμφωνα με τις διατάξεις του Κ.Ο.Κ. και με ασφάλεια. Από αυτές τις δύο ομάδες η Β καταγράφει σοβαρά σφάλματα, στα οποία ενδεχομένως θα υποπέσει ο υποψήφιος οδηγός κατά την πορεία και η Γ απλά σφάλματα. Κατά την πρακτική εξέταση ο υποψήφιος οδηγός θεωρείται ότι επέτυχε, εάν:

α) Επιτύχει σε όλες τις δοκιμασίες της ομάδας Α.

β) Δεν υποπέσει σε κανένα από τα σοβαρά σφάλματα της ομάδας Β, και

γ) δεν υποπέσει σε δύο σφάλματα της ίδιας δοκιμασίας της ομάδας Γ ή σε περισσότερα από τέσσερα διαφορετικά απλά σφάλματα της ομάδας Γ.

Κατά τη διενέργεια της εξετάσεως στην πρακτική της οδηγήσεως, η αξιολόγηση του υποψήφιου οδηγού (από την επιτροπή) αναφέρεται στην άνεσή του στο χειρισμό των διαφόρων οργάνων του οχήματος και στην ικανότητά του να παρεμβάλλεται με πλήρη ασφάλεια στο ρεύμα κυκλοφορίας. Για να διαπιστωθούν οι ικανότητες, οι γνώσεις και η συμπεριφορά του οδηγού, η εξέτασή του προβλέπεται να γίνεται στην κυκλοφορία και μάλιστα εντός οδών αστικού δικτύου με τις διάφορες δυσκολίες, που ενδέχεται να συναντήσει ο οδηγός· συνίσταται, αν είναι δυνατόν, η εξέταση να διεξάγεται και σε οδούς εκτός πόλεων και σε οδούς ταχείας κυκλοφορίας.

Αναλυτικότερα οι λεπτομέρειες της εξετάσεως στην πρακτική της οδηγήσεως κατά

ομάδα και δοκιμασία είναι:

### **Πρακτική εξέταση στην κατηγορία Β΄.**

Περιλαμβάνει τις δοκιμασίες και τον έλεγχο γνώσεων και ικανοτήτων του υποψήφιου οδηγού με τη σειρά, που αναφέρονται στο «Μνημόνιο Πρακτικής Εξετάσεως Υποψήφιου Οδηγού». Οι δοκιμασίες αυτές ταξινομούνται στις παρακάτω ομάδες:

**ΟΜΑΔΑ Α.** Προετοιμασία οχήματος, προφυλάξεις εν στάσει, ειδικές δοκιμασίες.

1) **Έλεγχος του οχήματος πριν ξεκινήσει:** κατά τον έλεγχο αυτόν πρέπει ο υποψήφιος να ελέγξει την κατάσταση των μηχανισμών ασφαλείας του οχήματος (λάστιχα, φώτα, τιμόνι, φρένα, δείκτες πορείας, ηχητικά όργανα), να καθίσει στη θέση του, να ρυθμίσει στη σωστή θέση τους καθρέπτες, να κλείσει την πόρτα του, να φορέσει σωστά τη ζώνη ασφαλείας, να βεβαιωθεί ότι και οι άλλοι επιβάτες κάθονται στη θέση τους και έχουν κλείσει την πόρτα τους και φορούν και αυτοί σωστά τη ζώνη ασφαλείας.

2) **Σωστή εκκίνηση:** ελέγχεται αν ο υποψήφιος ξεκινάει το όχημα σωστά και χωρίς κραδασμούς. Επιτρέπται μία ανεπιτυχής εκκίνηση.

3) **Ξεκίνημα σε ανήφορο κλίσεως περίπου 10%:** ο υποψήφιος υποχρεούται να ξεκινήσει σε ανήφορο κλίσεως 10% περίπου χωρίς το όχημα να οπισθοχωρήσει πάνω από 40 cm περίπου και χωρίς να σβήσει η μηχανή. Επιτρέπεται μία ανεπιτυχής δοκιμή. Αν ο υποψήφιος δοκιμάσει και δεύτερη φορά χωρίς να επιτύχει, τότε απορρίπτεται. Η δοκιμασία αυτή γίνεται χωρίς τη χρήση χειρόφρενου. Αν ο υποψήφιος επιθυμεί, μπορεί να εκτελέσει τη δοκιμασία με χρήση χειρόφρενου. Στην περίπτωση όμως αυτή απαγορεύεται η οπισθοπορεία του οχήματος.

4) **Επί τόπου στροφή:** η δοκιμασία αυτή γίνεται σε δρόμο διπλής κατευθύνσεως ασήμαντης πυκνότητας κυκλοφορίας, με πλάτος οδοστρώματος περίπου 6 m. Κατά τη δοκιμασία αυτήν πρέπει ο υποψήφιος με τρεις κινήσεις (μπροστά-πίσω-μπροστά) να πραγματοποιήσει την επιτόπου στροφή, χωρίς οι τροχοί του οχήματος να ανέλθουν στο πεζοδρόμιο, ελέγχοντας την κίνηση του δρόμου σε κάθε φάση της δοκιμασίας. Δεν

επιτρέπεται δεύτερη δοκιμή.

5) **Οπισθοπορεία με στροφή:** η δοκιμασία αυτή πρέπει να γίνεται σε δρόμους με ασήμαντη πυκνότητα κυκλοφορίας και πραγματοποιείται ως εξής: το όχημα είναι σταθμευμένο στο δεξιό (ή στο αριστερό) μέρος δρόμου της επιλογής του εξεταστή, σε απόσταση όχι μεγαλύτερη του 1 m από το κράσπεδο του πεζοδρομίου και το πίσω άκρο του απέχει από την τομή των κρασπέδων των δύο πεζοδρομίων το πολύ 3 m. Στη συνέχεια ο υποψήφιος κινεί το όχημα προς τα πίσω στρίβοντάς το έτσι, ώστε να εισέλθει στον κάθετο δρόμο. Σε αυτόν πρέπει να διανύσει απόσταση (από την τομή των δύο κρασπέδων) περίπου ίση με το διπλάσιο του συνολικού μήκους του οχήματος και να σταματήσει σε θέση περίπου παράλληλη προς το πεζοδρόμιο.

Κατά την προς τα πίσω πορεία, η οποία μπορεί να γίνεται με τον οδηγό να βλέπει απευθείας προς τα πίσω και μέσω των εξωτερικών καθρεπτών να ελέγχει συγχρόνως οπτικά προς όλες τις κατευθύνσεις, δεν επιτρέπεται:

α) Να σταματήσει το όχημα περισσότερο από δύο φορές, εκτός αν λόγοι ασφαλείας το επιβάλλουν.

β) Οποιοσδήποτε, προς το πεζοδρόμιο, τροχός να έλθει σε επαφή με το κράσπεδο του πεζοδρομίου.

γ) Ο πίσω, προς το πεζοδρόμιο, τροχός να απέχει κατά την προς τα πίσω κίνηση περισσότερο από:

- 1,00 m για την κατηγορία Β.
- 1,50 m για την κατηγορία Β+Ε.

Όταν πρόκειται για συρμό (κατηγορία Β+Ε), τότε πίσω, προς το πεζοδρόμιο, τροχός νοείται αυτός του ρυμουλκούμενου.

Δεν επιτρέπεται δεύτερη δοκιμή. Ο υποψήφιος θεωρείται ότι απέτυχε, αν παραβεί οποιαδήποτε από τις προϋποθέσεις ή απαγορεύσεις που περιγράφονται παραπάνω.

6) **Στάθμευση δεξιά ή αριστερά σε δρόμο με κλίση:** η δοκιμασία περιλαμβάνει στάθμευση δίπλα στο κράσπεδο του δεξιού ή αριστερού (μόνο σε περίπτωση μονόδρομου) πεζοδρομίου, της επιλογής του εξεταστή, σε δρόμους με κλίση, η οποία δεν θα είναι μεγαλύτερη του 10%. Η διαδικασία γίνεται, χωρίς να επιτρέπεται δεύτερη

δοκιμή ως εξής: ο υποψήφιος σταματάει το εκπαιδευτικό όχημα δίπλα σε άλλο όχημα, ήδη σταθμευμένο δίπλα στο κράσπεδο του πεζοδρομίου. Στη συνέχεια κινεί το όχημα προς τα πίσω κάνοντας τους απαραίτητους ελιγμούς, για να το σταθμεύσει ανάμεσα σε δύο αυτοκίνητα, που απέχουν μεταξύ τους απόσταση ίση με το ένα και μισό του συνολικού μήκους του οχήματός του. Αν η εξεύρεση κατάλληλου χώρου μεταξύ δύο αυτοκινήτων δεν είναι εφικτή, η δοκιμασία γίνεται πίσω από σταθμευμένο αυτοκίνητο στην κατάλληλη απόσταση. Κατά τη δοκιμασία αυτή πρέπει ο υποψήφιος:

α) Να σταθμεύσει με τέσσερις το πολύ κινήσεις του οχήματος (πίσω-μπρος-πίσω-μπρος). Οι δύο τελευταίες κινήσεις μπορούν να γίνουν, κατά την κρίση του υποψηφίου, μέσα στο χώρο σταθμεύσεως συνέχεια μετά τις δύο πρώτες ή μετά από προηγούμενη έξοδο από το χώρο σταθμεύσεως.

β) Να μην του σβήσει η μηχανή περισσότερες από μία φορές.

γ) Να μην κτυπήσει οποιοδήποτε από τα σταθμευμένα γύρω του αυτοκίνητα.

δ) Να μην ανέβει στο πεζοδρόμιο.

ε) Μόλις ολοκληρωθεί η διαδικασία σταθμεύσεως, το όχημα να μην απέχει από το κράσπεδο του πεζοδρομίου απόσταση μεγαλύτερη των 35 cm για την κατηγορία Β (για την κατηγορία Β+Ε η απόσταση είναι 45 cm).

Ο υποψήφιος απορρίπτεται στη δοκιμασία αυτή, αν παραβεί οποιαδήποτε από τις προϋποθέσεις ή απαγορεύσεις, που περιγράφονται παραπάνω.

στ) Να εξέλθει από το χώρο σταθμεύσεως με τέσσερις το πολύ κινήσεις (πίσω-μπρος-πίσω-μπρος).

7) **Λήψη μέτρων ασφαλείας κατά την έξοδο από το όχημα:** ο υποψήφιος, αφού σταθμεύσει, σβήνει τον κινητήρα, βάζει ταχύτητα, βάζει χειρόφρενο, βγάζει τη ζώνη ασφαλείας και βγαίνει από το όχημα, ελέγχοντας την κυκλοφορία δίπλα και πίσω του πριν ανοίξει την πόρτα.

8) Αν η εξέταση γίνεται στην κατηγορία Β+Ε ο υποψήφιος εξετάζεται για το αν είναι σε θέση να ζευξεί και να αποζευξεί το ρυμουλκούμενο, χωρίς να επιτρέπεται δεύτερη δοκιμή (η δοκιμασία αυτή πραγματοποιείται στην αρχή της πρακτικής εξετάσεως).

## ΟΜΑΔΑ Β. Πορεία (σοβαρά σφάλματα).

1) **Παραβίαση σηματοδότη ή μη συμμόρφωση σε σήμα τροχονόμου.**

2) **Είσοδος στο αντίθετο ρεύμα κυκλοφορίας:** είσοδος στο αντίθετο ρεύμα κυκλοφορίας θεωρείται η πορεία σε οδόστρωμα, που προορίζεται για τα αντιθέτως κινούμενα οχήματα, εκτός αν αυτή επιτρέπεται να γίνεται για προσπέρασμα προπορευόμενου ή σταματημένου οχήματος ή λόγω αδυναμίας κινήσεως στο κανονικό ρεύμα κυκλοφορίας σύμφωνα με τις διατάξεις του Κ.Ο.Κ.

3) **Άνοδος στο πεζοδρόμιο και στις διαχωριστικές νησίδες ή πάτημα διακεκομμένου τμήματος του δρόμου,** το οποίο θεωρείται σύμφωνα με το άρθρο 2 του Κ.Ο.Κ. ως πεζοδρόμιο.

4) **Πρόκληση ατυχήματος:** ως τέτοια θεωρείται η πρόκληση οποιουδήποτε ατυχήματος, στο οποίο ο υποψήφιος είναι υπεύθυνος ή συνυπεύθυνος. Η αποτροπή του ατυχήματος, λόγω παρεμβάσεως τρίτου ή απρόβλεπτου παράγοντα, θεωρείται πρόκληση ατυχήματος.

5) **Παραβίαση:** α) της προτεραιότητας, β) των πινακίδων σημάνσεως των δρόμων και γ) της σημάνσεως των οδοστρωμάτων.

## ΟΜΑΔΑ Γ. Πορεία (απλά σφάλματα).

1) **Φρεναρίσμα με διάφορες ταχύτητες:** κατά την πορεία ο εξεταστής δίνει εντολή στον υποψήφιο να φρενάρει με διάφορες ταχύτητες. Επίσης δίνει εντολή να ακινητοποιήσει το όχημα. Στη δοκιμασία αυτή ελέγχεται ο υποψήφιος αν κάνει σωστά τα φρεναρίσματα και αν προσέχει μήπως το όχημα, που ακολουθεί, πέσει επάνω στο δικό του. Αν κατά την πορεία παρασθεί ανάγκη να γίνουν τέτοια φρεναρίσματα, δεν χρειάζεται ειδική εντολή από τον εξεταστή.

2) **Στροφές δεξιά-αριστερά:** πρέπει να γίνονται σύμφωνα με όσα ορίζονται στον Κ.Ο.Κ.

3) **Τρόπος αλλαγής λωρίδας κυκλοφορίας:** πρέπει να είναι ο σωστός, δηλαδή ο υποψήφιος ανάβει το δείκτη κατευθύνσεως (φλας), ελέγχει, παραχωρεί τυχόν προτεραιότητα και έπειτα μπαίνει στην άλλη λωρίδα κυκλοφορίας.

4) **Χρήση δεικτών κατευθύνσεως και φώτων:** όπου και όταν επιβάλλεται η χρήση των δεικτών αυτών. Ελέγχεται επίσης το άναμμα των ενδεδειγμένων φώτων για κάθε περίπτωση.



5) **Σωστή αλλαγή ταχυτήτων ανάλογα με τις υπάρχουσες συνθήκες:** πρέπει να εξαντλούνται όλες οι ταχύτητες, εφόσον οι συνθήκες κυκλοφορίας το επιτρέπουν.

6) **Σωστή θέση στο οδόστρωμα:** ο υποψήφιος ελέγχεται αν κρατεί το όχημα στη σωστή, κατά τον Κ.Ο.Κ., θέση του οδοστρώματος.

7) **Σωστή συμπεριφορά προς τους λοιπούς χρήστες του δρόμου:** στους πεζούς, στα ζώα και στα άλλα οχήματα και ειδικότερα στα μέσα μαζικής μεταφοράς και στα οχήματα άμεσης βοήθειας.

8) **Τήρηση των αποστάσεων από τα άλλα οχήματα:** από αυτά που προηγούνται ή που κινούνται παράλληλα με το όχημα του εξεταζόμενου ή είναι σταθμευμένα.

9) **Προσπέρασμα ακινήτων εμποδίων και προπορευομένων οχημάτων:** ελέγχεται η σωστή διαδικασία, δηλαδή άναμμα δείκτη κατευθύνσεως (φλας), έλεγχος, παραχώρηση τυχόν προτεραιότητας, προσπέρασμα και είσοδος εκ νέου στην αρχική λωρίδα κυκλοφορίας.

10) **Σωστή προσέγγιση και σωστή διέλευση των σιδηροτροχιών:** σύμφωνα με όσα ορίζονται στον Κ.Ο.Κ.

11) **Σωστή αντίδραση υπό πραγματικές συνθήκες κινδύνου:** ελέγχεται η σωστή, σε ενέργειες και ψυχραιμία, αντίδραση του υποψήφιου, όταν παρουσιασθεί κίνδυνος, για τον οποίο δεν ευθύνεται ο ίδιος.

12) **Τήρηση κανόνων Κ.Ο.Κ., ορθή χρησιμοποίηση εξαρτημάτων:** ελέγχεται αν τηρούνται και οι λοιποί κανόνες, που θέτει ο Κ.Ο.Κ., πέραν αυτών που ειδικά μνημονεύονται στην παρούσα ομάδα Γ, καθώς και η σωστή χρήση των μηχανισμών και εξαρτημάτων του οχήματος.

#### **Σημείωση.**

Καθ' όλη τη διάρκεια της πρακτικής εξέτασεως ο υποψήφιος, ο εκπαιδευτής και οι εξεταστές είναι υποχρεωμένοι να φορούν τις ζώνες ασφαλείας (σχ. 1).



**Σχ. 1**

Εκπαιδευτικό όχημα.

ΜΝΗΜΟΝΙΟ ΠΡΑΚΤΙΚΗΣ ΕΞΕΤΑΣΕΩΣ ΥΠΟΨΗΦΙΟΥ ΟΔΗΓΟΥ Β1, Β, Β+Ε, Γ+Ε Δ, Δ+Ε					
		ΗΜΕΡΟΜΗΝΙΑ ΕΞΕΤΑΣΕΩΣ ΩΡΑ ΕΝΑΡΞΕΩΣ			
α/α	ΔΟΚΙΜΑΣΙΕΩ	ΣΗΜΕΙΩΣΗ ΣΦΑΛΜΑΤΩΝ			
A	<b>ΟΜΑΔΑ Α</b> Προετοιμασία οχήματος, προφυλάξεις εν στάσει, ειδικές δοκιμασίες.				
1.	Έλεγχος του οχήματος πριν ξεκινήσει.				
2.	Σωστή εκκίνηση.				
3.	Ξεκίνημα σε ανήφορο κλίσεως περίπου 10%.				
4.	Επί τόπου στροφή με χρήση όπισθεν (Β1, Β).				
5.	Οπισθοπορεία με στροφή.				
6.	Στάθμευση δεξιά ή αριστερά.				
7.	Λήψη μέτρων ασφαλείας κατά την έξοδο από το όχημα.				
8.	Υποβοηθητικοί μηχανισμοί πεδήσεως και διευθύνσεως (Γ, Δ, Γ+Ε, Δ+Ε).				
9.	Χρήση ταχογράφου (Γ, Δ, Γ+Ε, Δ+Ε).				
10.	Ζεύξη - Απόζευξη με έλκον όχημα (Β+Ε, Γ+Ε, Δ+Ε).				
B	<b>ΟΜΑΔΑ Β</b> Πορεία (σοβαρά σφάλματα)				
1.	Παραβίαση σηματοδότη ή σήματος τροχονόμου.				
2.	Είσοδος στο αντίθετο ρεύμα κυκλοφορίας.				
3.	Ανέβασμα σε πεζοδρόμιο, νησίδες κλπ.				
4.	Πρόκληση ατυχήματος.				
5.	Παραβίαση προτεραιότητας, πινακίδων σημάνσεως κλπ.				
Γ	<b>ΟΜΑΔΑ Γ</b> Πορεία (απλά σφάλματα)				
1.	Φρενάρισμα με διάφορες ταχύτητες.				
2.	Στροφές δεξιά-αριστερά.				
3.	Τρόπος αλλαγής λωρίδας κυκλοφορίας.				
4.	Χρήση δεικτών κατευθύνσεως και φώτων.				
5.	Σωστή αλλαγή ταχυτήτων ανάλογα με τις υπάρχουσες συνθήκες.				
6.	Σωστή θέση στο οδόστρωμα.				
7.	Σωστή συμπεριφορά προς τους λοιπούς χρήστες της οδού.				
8.	Τήρηση σωστών αποστάσεων από άλλα οχήματα.				
9.	Προσπέρασμα ακίνητου εμποδίου και προπορευόμενου οχήματος.				
10.	Σωστή προσέγγιση σιδηροτροχιών.				
11.	Σωστή αντίδραση σε συνθήκες κινδύνου.				
12.	Τήρηση κανόνων Κ.Ο.Κ., ορθή χρησιμοποίηση εξαρτημάτων.				
13.	Χρησιμοποίηση συστημάτων μείωσης ταχύτητας (Γ, Δ, Γ+Ε, Δ+Ε).				
14.	Προσαρμογή τροχιάς οχήματος στις στροφές (Γ, Δ, Γ+Ε, Δ+Ε).				
Δ.	ΑΠΟΤΕΛΕΣΜΑΤΑ ΕΞΕΤΑΣΕΩΣ				
Ε.	ΩΡΑ ΛΗΞΕΩΣ ΕΞΕΤΑΣΕΩΣ				
ΠΡΩΤΟΣ ΕΞΕΤΑΣΤΗΣ		Υπογραφή			
		Όνοματεπώνυμο			
ΔΕΥΤΕΡΟΣ ΕΞΕΤΑΣΤΗΣ		Υπογραφή			
		Όνοματεπώνυμο			

# ΕΡΩΤΗΜΑΤΟΛΟΓΙΟ

## ΤΑ ΚΥΡΙΑ ΟΡΓΑΝΑ ΤΟΥ ΟΧΗΜΑΤΟΣ ΚΑΙ ΤΑ ΧΕΙΡΙΣΤΗΡΙΑ ΣΤΟ ΧΩΡΟ ΟΔΗΓΗΣΕΩΣ

01



Το δικτυωτό σκαρίφημα στο μοχλό αλλαγής των ταχυτήτων είναι όμοιο σε όλα τα οχήματα:

ΝΑΙ	Λ
ΟΧΙ	Σ

02



Μεταξύ των οργάνων της αναρτήσεως, οι αποσβεστήρες (αμορτισέρ):

Εξασφαλίζουν μόνο την άνεση των επιβατών.	Λ
Εγγυώνται κυρίως τη σωστή επαφή των τροχών με το οδόστρωμα.	Σ

03



Ο συμπλέκτης αντιστοιχεί στον ποδομοχλό (πεντάλ):

1 (αριστερά).	Σ
2 (στο μέσο).	Λ
3 (δεξιά).	Λ

04

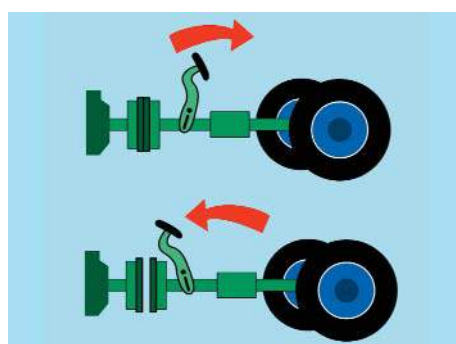

Ο κινητήρας θέτει σε κίνηση τους τροχούς όταν ο συμπλέκτης είναι σε θέση:

Συμπλέξεως.	Σ
Αποσυμπλέξεως.	Λ



05

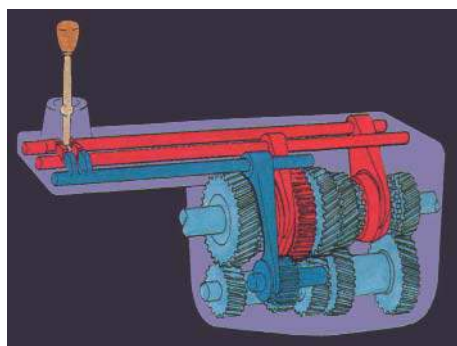

Το κιβώτιο ταχυτήτων συνδέει τη μηχανή και τους τροχούς:

ΝΑΙ	Σ
ΟΧΙ	Λ

06



Η μετακίνηση του μοχλού του δείκτη αλλαγής κατεύθυνσεως (φλας) σε σχέση με την κατεύθυνση που στρίβει το τιμόνι:

Είναι αντίθετη.	Λ
Είναι η ίδια με αυτήν του τιμονιού.	Σ
Ποικίλει ανάλογα με τα οχήματα.	Λ

07

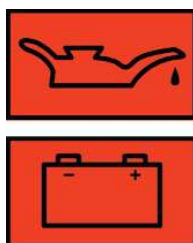

Με κινητήρα σε λειτουργία, οι κόκκινοι φωτεινοί δείκτες στον πίνακα οργάνων (ταμπλό) τονίζουν μια σοβαρή δυσλειτουργία:

ΝΑΙ	Σ
ΟΧΙ	Λ

08

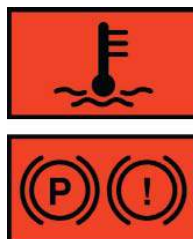

Με κινητήρα σε λειτουργία, οι κόκκινοι φωτεινοί δείκτες στον πίνακα οργάνων τονίζουν την ανάγκη να σταματήσετε γρήγορα:

ΝΑΙ	Σ
ΟΧΙ	Λ

09

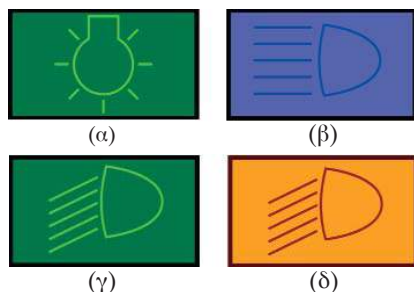

Το φωτεινό σήμα για τα φώτα πορείας (μεγάλα) είναι το:

(α) (πράσινο).	Λ
(β) (μπλε).	Σ
(γ) (πράσινο).	Λ
(δ) (κίτρινο).	Λ

10

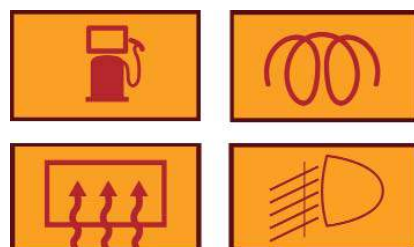

Αναμμένοι κίτρινοι φωτεινοί δείκτες στον πίνακα οργάνων αποτελούν ενδείξεις:

Προειδοποιήσεως για κάποια λειτουργία ή ενέργεια που πρέπει να κάνετε.	Σ
Συναγερμού που απαιτεί τη στάση.	Λ

11

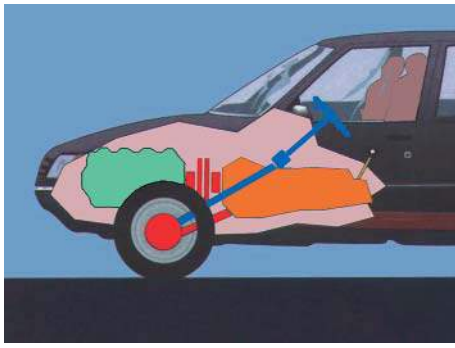

Η σειρά μεταδόσεως της κινήσεως είναι:

- Κινητήρας, κιβώτιο ταχυτήτων, τροχοί, συμπλέκτης. Λ  
 Κινητήρας, συμπλέκτης, κιβώτιο ταχυτήτων, τροχοί. Σ  
 Τροχοί, κιβώτιο ταχυτήτων, κινητήρας, συμπλέκτης. Λ

12

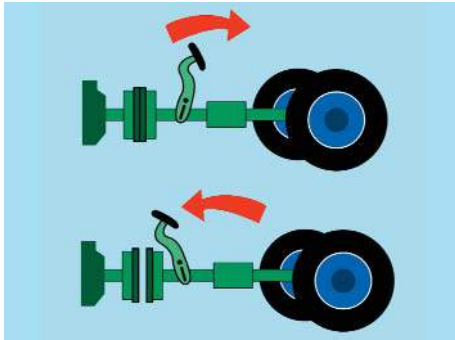

Για να αλλάξετε σχέση στο κιβώτιο ταχυτήτων πρέπει πρώτα να:

- Συμπλέξετε. Λ  
 Αποσυμπλέξετε. Σ

13

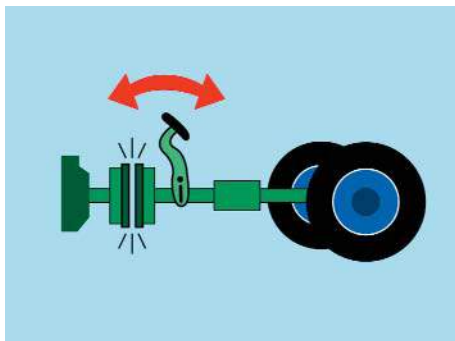

Χρησιμοποιείτε τη μεταβαλλόμενη μικρή πίεση στο συμπλέκτη («πατινάρισμα») κυρίως για να:

- Σταματήσετε το όχημα. Λ  
 Ξεκινήσετε το όχημα. Σ  
 Πραγματοποιήσετε δεξιά στροφή. Λ

14

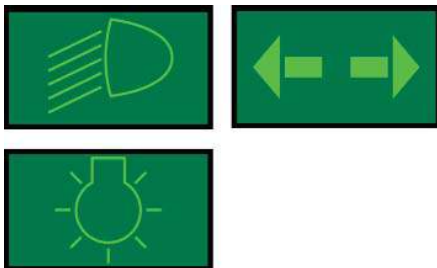

Οι πράσινοι φωτεινοί δείκτες στον πίνακα οργάνων πληροφορούν για τη λειτουργία:

- Των φώτων θέσεως, των φώτων διασταυρώσεως και των φλας. Σ  
 Των φώτων πορείας. Λ

15

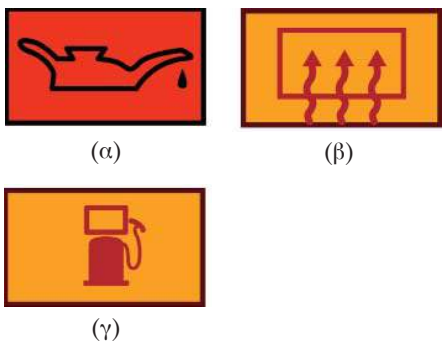

Η φωτεινή ένδειξη της δεξαμενής των καυσίμων είναι το φωτεινό λαμπάκι:

- (α) Λ  
 (β) Λ  
 (γ) Σ

- 16** Οδηγείτε με την 4η ταχύτητα, ο κινητήρας δυσκολεύεται (σκορτσάρει) και κινδυνεύει να σταματήσει εντελώς τότε:
- α. Περνάτε στην 3η ταχύτητα. Σ
- β. Περνάτε στην 5η ταχύτητα. Λ
- 17** Εάν συγκρίνετε το τιμόνι με την αριθμημένη οθόνη ενός ωρολογίου με δείκτες, η σωστή θέση των χειρών, σε ευθεία πορεία, τοποθετείται στις:
- α. Εννέα και τέταρτο ως δέκα και δέκα. Σ
- β. Εννέα. Λ
- γ. Έντεκα και πέντε. Λ
- 18** Το χειρόφρενο πρέπει να χρησιμοποιηθεί για να ακινητοποιήσετε το όχημα όταν σταθμεύετε:
- α. ΝΑΙ Σ
- β. ΟΧΙ Λ
- 19** Η κύρια πέδηση ασκείται:
- α. Με ένα υδραυλικό κύκλωμα στους τέσσερις τροχούς. Σ
- β. Με ένα καλώδιο επάνω σε δύο τουλάχιστον τροχούς. Λ
- 20** Η επιστροφή του δείκτη αλλαγής κατευθύνσεως (φλας) στην ουδέτερη θέση γίνεται:
- α. Πάντοτε αυτόματα. Λ
- β. Συνήθως αυτόματα, αλλά μερικές φορές η επαναφορά πρέπει να γίνει από τον οδηγό. Σ
- 21** Όταν περιμένετε να ανάψει το πράσινο φως του σηματοδότη:
- α. Έχετε «βάλει» την 1η ταχύτητα και πιέζετε τον ποδομοχλό του συμπλέκτη. Λ
- β. Έχετε το μοχλό ταχυτήτων στη «νεκρά» και πιέζετε τον ποδομοχλό της πέδης (φρένο). Σ
- γ. Έχετε το μοχλό ταχυτήτων στη «νεκρά» και πιέζετε τον ποδομοχλό του συμπλέκτη. Λ
- 22** Σε ποιες περιπτώσεις έχετε υποχρέωση να χρησιμοποιήσετε τους δείκτες αλλαγής κατευθύνσεως (φλας) του οχήματός σας:
- α. Μόνο όταν έχετε πρόθεση να αλλάξετε κατεύθυνση προς τα αριστερά. Λ
- β. Μόνο όταν έχετε πρόθεση να αλλάξετε λωρίδα κυκλοφορίας ή κατεύθυνση. Λ
- γ. Πριν από κάθε αλλαγή κατευθύνσεως ή ελιγμό. Σ
- 23** Ο έλεγχος της στάθμης υγρών ενός οχήματος γίνεται γενικά:
- α. Στο χώρο του κινητήρα. Σ
- β. Στο εσωτερικό (καμπίνα) του οχήματος. Λ
- γ. Στο πορτ μπαγκάζ. Λ
- 24** Σε κανονική πορεία που δεν απαιτείται συχνή αλλαγή ταχυτήτων, το αριστερό πόδι:
- α. Παραμένει πάνω στον ποδομοχλό του συμπλέκτη χωρίς να τον πιέζει. Λ
- β. Μένει ακίνητο απέναντι από τον ποδομοχλό. Λ
- γ. Μένει ακίνητο στα αριστερά του ποδομοχλού. Σ
- 25** Το χειρόφρενο μπορεί να χρησιμοποιηθεί για να ξεκινήσετε ευκολότερα σε ανήφορο:
- α. ΝΑΙ Σ
- β. ΟΧΙ Λ
- 26** Με το αριστερό σας πόδι, μπορείτε να χειρισθείτε τον ποδομοχλό του:
- α. Φρένου. Λ
- β. Συμπλέκτη. Σ
- γ. Επιταχυντή. Λ
- 27** Ποια χρώματα επιτρέπεται να έχουν τα εμπρόσθια φώτα θέσεως του οχήματος:
- α. Μόνο λευκό. Λ
- β. Λευκό ή κίτρινο. Σ
- γ. Λευκό ή κίτρινο ή ερυθρό. Λ
- 28** Πώς μπορείτε να μεταφέρετε κατά το δυνατόν ασφαλέστερα με το επιβατηγό σας αυτοκίνητο ένα μικρό παιδί:
- α. Στη θέση του συνοδηγού. Λ
- β. Στην αγκαλιά ενός προσώπου που κάθεται στο εμπρός κάθισμα. Λ
- γ. Στο πίσω κάθισμα, σε ένα εγκεκριμένου τύπου, για το σκοπό αυτό, παιδικό κάθισμα. Σ
- 29** Τι μπορεί να συμβεί, εάν επιβάτες που κάθονται στο πίσω κάθισμα, δεν χρησιμοποιούν τις υπάρχουσες ζώνες ασφαλείας:
- α. Σε μία σύγκρουση δημιουργούν για τον οδηγό και τον συνοδηγό ένα πρόσθετο κίνδυνο τραυματισμού. Σ
- β. Τίποτα διότι τα μαξιλάρια κεφαλής των μπροστινών καθισμάτων προσφέρουν επαρκή προστασία από τραυματισμούς. Λ



30

**Αν το 1998 όλοι οι οδηγοί και οι επιβαίνοντες φορούσαν ζώνη ασφαλείας, πόσοι λιγότεροι θα ήταν οι νεκροί από τροχαία ατυχήματα:**

- α. Τριακόσιοι περίπου. Σ  
β. Πενήντα περίπου. Λ  
γ. Εκατό περίπου. Λ

31

**Σε πόση απόσταση τουλάχιστον πρέπει να φωτίζουν επαρκώς την οδό, με συνθήκες αιθρίας, κατά τη νύκτα τα φώτα πορείας (μεγάλα) του αυτοκινήτου:**

- α. 100 m. Σ  
β. 40 m. Λ  
γ. 300 m. Λ

32

**Τι πρέπει να προσέχει ο οδηγός κατά τη χρησιμοποίηση των καθρέπτων ενός επιβατηγού:**

- α. Ο εσωτερικός καθρέπτης καθιστά πάντα δυνατή την πλήρη ορατότητα προς τα δεξιά. Λ  
β. Σε μία ορισμένη περιοχή (νεκρή γωνία) είναι δυνατόν να μην είναι ορατά αυτοκίνητα που προσπερνούν. Σ

33

**Οδηγώντας σε μια στροφή ανάβει στιγμιαία η φωτεινή ένδειξη χαμηλής πίεσεως του λαδιού. Πρέπει να σταματήσετε με ασφάλεια όσο το δυνατόν πιο γρήγορα γιατί υποθέτετε ότι:**

- α. Έχει χαλάσει η αντλία λαδιού. Λ  
β. Το επίπεδο του λαδιού στο κάρτερ είναι πολύ χαμηλό. Σ  
γ. Το επίπεδο του λαδιού στο κάρτερ είναι ανάμεσα στο μέγιστο και το ελάχιστο επίπεδο. Λ  
δ. Η φωτεινή ένδειξη της πίεσεως του λαδιού είναι προβληματική. Λ

34

**Ο ήχος που εκπέμπεται από το ηχητικό όργανο του οχήματος (κόρνα) πρέπει να είναι:**

- α. Συνεχής με ίδιο τόνο. Σ  
β. Διαπεραστικός. Λ  
γ. Εναλλασσόμενος. Λ

35

**Η χρήση ζώνης ασφαλείας είναι απαραίτητη και από τους επιβάτες των πίσω καθισμάτων:**

- α. Ναι, γιατί δεν προστατεύονται σε περίπτωση ατυχήματος. Σ  
β. Όχι, γιατί δεν προβλέπεται στον Κ.Ο.Κ. Λ  
γ. Όχι, γιατί προστατεύονται από τα μπροστινά καθίσματα. Λ

36

**Ποια είναι τα φώτα διασταυρώσεως του αυτοκινήτου:**

- α. Τα φώτα που έχουν εμβέλεια τουλάχιστο 100 m. Λ  
β. Τα φώτα που έχουν εμβέλεια τουλάχιστο 40 m. Σ  
γ. Τα μικρά φώτα στο εμπρόσθιο μέρος. Λ

37

**Όταν δεν λειτουργούν τα φώτα τροχοπέδησεως του οχήματός σας, με ποιον τρόπο οφείλετε να ειδοποιήσετε αυτόν που ακολουθεί, ότι έχετε πρόθεση να σταθμεύσετε:**

- α. Χρησιμοποιώντας τα φώτα οπισθοπορείας. Λ  
β. Κάμπτοντας το βραχίονα προς τα κάτω. Σ  
γ. Κάμπτοντας το βραχίονα προς τα πάνω. Λ

38

**Σε ποια οχήματα είναι υποχρεωτικές οι ζώνες ασφαλείας στα μπροστινά καθίσματα:**

- α. Σε όλα τα επιβατηγά αυτοκίνητα. Λ  
β. Σε όλα τα επιβατηγά και φορτηγά αυτοκίνητα. Λ  
γ. Σε όλα τα επιβατηγά και φορτηγά αυτοκίνητα μέγιστου επιτρεπόμενου βάρους μέχρι και 3.500 kg. Σ

39

**Πώς μπορείτε να καταλάβετε, όταν οδηγείτε, εάν στο επιβατηγό αυτοκίνητό σας είναι αναμμένα τα φώτα πορείας (μεγάλα):**

- α. Από τη μπλε φωτεινή ένδειξη. Σ  
β. Από την πράσινη φωτεινή ένδειξη. Λ

40

**Ο πίνακας οργάνων αποτελείται:**

- α. Από πολλούς μετρητές και ενδεικτικά λαμπάκια. Σ  
β. Από μετρητές ταχύτητας και χιλιομέτρων μόνο. Λ

41

**Τι πρέπει να προσέχει ο οδηγός κατά τη χρησιμοποίηση του καθρέπτη ενός επιβατηγού:**

- α. Οι καθρέπτες πρέπει να είναι προσαρμοσμένοι στον εκάστοτε οδηγό. Σ  
β. Ο εσωτερικός καθρέπτης καθιστά πάντα δυνατή τη πλήρη ορατότητα προς τα δεξιά. Λ

42

**Αν καθώς οδηγείτε χρειασθεί να φρενάρετε, τι χειρισμούς πρέπει να κάνετε:**

- α. Κατεβάζετε πρώτα την ταχύτητα και μετά πατάτε το φρένο. Λ  
β. Πατάτε πρώτα το φρένο και κατόπιν κατεβάζετε την ταχύτητα. Σ  
γ. Βάζετε πρώτα τη ταχύτητα στο «νεκρό σημείο» και μετά πατάτε το φρένο. Λ

## Η ΕΓΚΑΤΑΣΤΑΣΗ ΣΤΗ ΘΕΣΗ ΤΟΥ ΟΔΗΓΟΥ

01



Με τους καθρέπτες μπορείτε να βλέπετε:

- Γύρω από το όχημα, από τη θέση των καθρεπτών και πίσω. Σ
- Τα πάντα στις πλευρές του οχήματος. Λ
- Μόνο ένα μέρος προς την πίσω πλευρά. Λ

02



Η νεκρή γωνία είναι μια περιοχή:

- Μη ορατή από τη θέση του οδηγού μέσω των καθρεπτών. Σ
- Ορατή μέσω των καθρεπτών. Λ
- Μη ορατή με λοξή ματιά πάνω από τους ώμους. Λ

03



Για να εγκατασταθείτε σωστά στη θέση του οδηγού:

- Πρέπει να μπορείτε να ακουμπάτε τους καρπούς των χεριών σας στο επάνω μέρος του τιμονιού και να μπορείτε να πατάτε ως το τέρμα το συμπλέκτη. Σ
- Πρέπει να μπορείτε να ακουμπάτε τα χέρια σας στον πίνακα ελέγχου. Λ

04



Ο μηχανισμός ξεθαμπώματος του πίσω τζαμιού:

- Απομακρύνει τους υδρατμούς και λειώνει την πάχνη του τζαμιού. Σ
- Καταναλώνει λίγη ενέργεια. Λ
- Αντικαθιστά τους πίσω υαλοκαθαριστήρες. Λ

05



Ένα ογκώδες αντικείμενο δεν επιτρέπεται να εξέχει προς τα πίσω περισσότερο του 30% του μήκους του οχήματος χωρίς ειδική άδεια:

- ΝΑΙ Σ
- ΟΧΙ Λ

06



Μια ζώνη ασφαλείας που έχει συστραφεί (στρίψει) είναι επικίνδυνη:

ΝΑΙ	Σ
ΟΧΙ	Λ

07



Οι αποσκευές τοποθετούνται κατά προτίμηση:

Στις πίσω θέσεις (1).	Λ
Στην οροφή (2).	Λ
Στο πορτ μπαγκάζ (3).	Σ

08



Για να ρυθμίσετε τους καθρέπτες σας:

Ρυθμίζετε πρώτα το κάθισμά σας και μετά ρυθμίζετε τους καθρέπτες.	Σ
Ρυθμίζετε πρώτα τους καθρέπτες και μετά το κάθισμά σας.	Λ

09



Αν δεν φοράτε ζώνη ασφαλείας, κάποια σύγκρουση μπορεί να προκαλέσει σοβαρούς ή θανάσιμους τραυματισμούς από τα:

30 km/h.	Σ
50 km/h.	Λ
90 km/h.	Λ



- 10** **Για να επιβιβασθείτε στο όχημά σας:**  
 α. Γυρνάτε την πλάτη σας στην κυκλοφορία της κατευθύνσεώς σας. Λ  
 β. Βρίσκεσθε με πρόσωπο προς την κυκλοφορία της κατευθύνσεώς σας. Σ
- 11** **Εάν αλλάζετε λωρίδα, για να ελέγξετε καλά προς τα πίσω:**  
 α. Σας αρκούν οι καθρέπτες. Λ  
 β. Κοιτάτε μόνο τον εξωτερικό καθρέπτη. Λ  
 γ. Ελέγχετε με τους καθρέπτες και γυρνάτε το κεφάλι στην πλευρά που θα μπειτε. Σ
- 12** **Τα λαστιχάκια των υαλοκαθαριστήρων αντικαθίστανται:**  
 α. Κάθε φορά που έχουν φθαρεί και τουλάχιστον μια φορά το χρόνο, κατά προτίμηση πριν το χειμώνα. Σ  
 β. Κατά προτίμηση το καλοκαίρι. Λ
- 13** **Για την ασφάλεια του παιδιού σας, μπορείτε να χρησιμοποιήσετε ανάλογα με το ύψος, το βάρος και την ηλικία του:**  
 α. Τα εγκεκριμένου τύπου παιδικά καθίσματα για το αυτοκίνητο. Σ  
 β. Το δίχτυ ανάμεσα στα μπροστινά καθίσματα. Λ
- 14** **Ο επιβάτης απαλλάσσεται από τη χρήση της ζώνης ασφαλείας:**  
 α. ΟΧΙ Σ  
 β. ΝΑΙ Λ
- 15** **Το όχημά σας έχει μήκος 4,5 m και θέλετε να μεταφέρετε στην οροφή του μια μακριά σωλήνα που να εξέχει προς τα πίσω περισσότερο από 1 m:**  
 α. Δεν το επισημαίνετε. Λ  
 β. Πρέπει να το επισημαίνετε με ειδική αντανakλαστική πινακίδα και τη νύχτα με ένα κόκκινο φως. Σ  
 γ. Δεν μπορείτε να το μεταφέρετε. Λ
- 16** **Ένα παιδί κάτω των 10 ετών πρέπει να κάθεται στα πίσω καθίσματα:**  
 α. ΝΑΙ Σ  
 β. ΟΧΙ Λ
- 17** **Ο δεξιός εξωτερικός καθρέπτης είναι απαραίτητος:**  
 α. Εάν έλκετε ένα υψηλό ρυμουλκούμενο ή εάν ρυμουλκείτε ένα τροχόσπιτο. Σ  
 β. Μόνον στα επιβατηγά αυτοκίνητα. Λ
- 18** **Κατά τη διάρκεια ενός ατυχήματος, κινδυνεύετε περισσότερο αν εκτιναχθείτε από το όχημα:**  
 α. ΝΑΙ Σ  
 β. ΟΧΙ Λ
- 19** **Η χρήση της ζώνης ασφαλείας είναι υποχρεωτική:**  
 α. Πάντοτε. Σ  
 β. Μόνο εκτός κατοικημένων περιοχών. Λ
- 20** **Οδηγείτε με το επιβατηγό σας λίγο γρηγορότερα από την ταχύτητα βαδίσματος. Οι ζώνες ασφαλείας πρέπει να δεθούν:**  
 α. Όχι, σε διαδρομές μέσα σε κατοικημένες περιοχές. Λ  
 β. Ναι, σε κάθε διαδρομή. Σ  
 γ. Μόνο σε διαδρομές στους αυτοκινητόδρομους και δρόμους ταχείας κυκλοφορίας. Λ
- 21** **Για ποιο πράγμα πρέπει να φροντίζετε πριν ξεκινήσετε με το επιβατηγό σας αυτοκίνητο:**  
 α. Να έχετε δεθεί με τη ζώνη ασφαλείας. Λ  
 β. Να έχετε δεθεί εσείς και όλοι οι επιβάτες με τις υπάρχουσες ζώνες ασφαλείας. Σ  
 γ. Να έχετε δεθεί εσείς και οι επιβάτες των μπροστινών καθισμάτων με ζώνες ασφαλείας. Λ
- 22** **Ένα επιβατηγό είναι εφοδιασμένο με ζώνες ασφαλείας για όλες του τις θέσεις. Ποια πρόσωπα πρέπει να τις φορέσουν:**  
 α. Ο οδηγός και οι επιβάτες των εμπροσθίων καθισμάτων. Λ  
 β. Μόνο ο οδηγός. Λ  
 γ. Ο οδηγός και όλοι οι επιβάτες. Σ

01



Τι πρέπει να κάνετε βλέποντας αυτό το σήμα σε άλλη θέση πλην κόμβου:

Να σταματήσετε στο ύψος της πινακίδας και να ξεκινήσετε όταν μπορείτε να το πράξετε χωρίς κίνδυνο.

Σ

Να περάσετε με προσοχή χωρίς να σταματήσετε.

Λ

02



Όταν συναντάτε αυτόν τον συνδυασμό πινακίδων, οδηγείτε σε δρόμο με προτεραιότητα:

ΝΑΙ

Λ

ΟΧΙ

Σ

03



Αυτή η πινακίδα σημαίνει:

Απαγορεύεται η είσοδος σε φορτηγά αυτοκίνητα.

Σ

Απαγορεύεται η είσοδος στα επιμήκη οχήματα.

Λ

04



Ποια είναι η σημασία του σήματος αυτού:

Άνω (υπέργεια) διάβαση πεζών.

Λ

Κάτω (υπόγεια) διάβαση πεζών.

Σ

Ανισόπεδη διάβαση πεζών χωρίς σκαλοπάτια.

Λ

05



Σε αυτήν τη φωτογραφία, λωρίδες κυκλοφορίας είναι οι:

1

Σ

2

Λ

1 και 2

Λ

06



Όταν σε περιοχές έργων στον αυτοκινητόδρομο, η οριζόντια σήμανση συμπεριλαμβάνει άσπρες και κίτρινες γραμμές ταυτόχρονα, σέβεστε:

Μόνο τις άσπρες γραμμές.

Λ

Τις άσπρες και τις κίτρινες γραμμές.

Λ

Μόνο τις κίτρινες γραμμές.

Σ

07  Το όχημά σας έχει μήκος 4,5 m. Αυτή η πινακίδα σας απαγορεύει την είσοδο:

NAI	Λ
OXI	Σ

08  Ποια είναι η σημασία του σήματος αυτού:

Αναγγελία προσεγγίσεως σε ανισόπεδο κόμβο αυτοκινητόδρομου.	Σ
Αναγγελία προσεγγίσεως σε διασταύρωση οδού ταχείας κυκλοφορίας.	Λ
Αναγγελία προσεγγίσεως σε διασταύρωση εθνικής οδού.	Λ

09  Αυτό το σήμα καθορίζει:

Μια περιοχή σταθμεύσεως αριστερά.	Λ
Μια προειδοποίηση για αδιέξοδο δρόμο στα αριστερά.	Σ
Διακλάδωση αριστερά με αγροτική οδό που οδηγεί σε οικισμό.	Λ

10  Οι ειδικές λωρίδες για τα λεωφορεία μπορούν να χρησιμοποιηθούν προσωρινά:

Από τα οχήματα έκτακτης ανάγκης.	Σ
Από την κανονική κυκλοφορία.	Λ

11  Οδηγείτε με 90 km/h σε αυτόν το δρόμο όπου η ορατότητα είναι καλή:

Να είστε έτοιμοι να μειώσετε την ταχύτητά σας: μπορεί να υπάρχει κάποιος κίνδυνος που δεν έχετε ακόμα παρατηρήσει.	Σ
Η ελάχιστη επιτρεπόμενη ταχύτητα είναι 90 km/h.	Λ

12  Ποια είναι η σημασία της πινακίδας αυτής:

Προειδοποιητική κατευθύνσεων που τοποθετείται προ ανισόπεδου κόμβου σε αυτοκινητόδρομο.	Σ
Προειδοποιητική κατευθύνσεων που τοποθετείται προ κόμβου σε οδό ταχείας κυκλοφορίας.	Λ
Προειδοποιητική κατευθύνσεων που τοποθετείται προ κόμβου σε εθνική οδό.	Λ



13



Τι επιτρέπεται να κάνετε όταν υπάρχει το σήμα αυτό:

Να σταθμεύσετε εφόσον διαθέτετε το προβλεπόμενο αντίτιμο σταθμεύσεως. Σ

Να σταθμεύσετε επί πέντε λεπτά. Λ

Να σταθμεύσετε εφόσον δεν παρακωλύετε την είσοδο ή την έξοδο. Λ

14



Αυτή η πινακίδα σημαίνει:

Επικίνδυνο ανώμαλο οδόστρωμα, σε κακή κατάσταση, με λάκκους κλπ. Σ

Βαθιά λακκούβα. Λ

15



Συναντώ αυτήν την πινακίδα με αριθμηση:

Σε οδό πόλεως. Λ

Σε εθνική οδό. Σ

16

Ποια πινακίδα σημαίνει: «Απαγορεύεται η στάση και η στάθμευση»:



Λ



Σ



Λ

17



Η ζώνη που προορίζεται για τη στάση λεωφορείων επισημαίνεται συνήθως με μια τεθλασμένη κίτρινη γραμμή (ζιγκ-ζαγκ). Μπορείτε:

Να πατήσετε αυτήν τη γραμμή ενώ οδηγείτε. Σ

Να σταματήσετε για κάποια στιγμή σε εκείνο το σημείο. Λ

Να σταθμεύσετε σε εκείνο το σημείο. Λ



18



Αυτή η πινακίδα απαγορεύει την είσοδο:

Στα μοτοποδήλατα και τις μοτοσυκλέτες. Λ

Μόνο στα μοτοποδήλατα. Σ

- 19  Αυτή η πινακίδα σημαίνει:
- Κίνδυνος λόγω συχνής εισόδου ή διαβάσεως ποδηλατιστών. Σ
- Απαγορεύεται η είσοδος στους ποδηλατιστές. Λ
- 20  Κάθε φορά που συναντάτε αυτήν την πινακίδα:
- Οδηγείτε σε δρόμο με προτεραιότητα. Λ
- Πρόκειται για διασταύρωση όπου εφαρμόζεται η προτεραιότητα από τα δεξιά. Λ
- Έχετε προτεραιότητα μόνο στην επόμενη διασταύρωση. Σ
- 21  Αυτή η πινακίδα συμβολίζει την απαγόρευση να στρίψετε αριστερά:
- NAI Λ
- OXI Σ
- 22 Ποια πινακίδα σημαίνει: «Υποχρέωση κατεύθυνσης προς τα δεξιά πριν την πινακίδα»:
-  Λ
-  Σ
-  Λ
- 23  Ποια είναι η σημασία του σήματος αυτού:
- Έξοδος από περιοχή επιτρεπόμενης σταθμεύσεως. Σ
- Έξοδος από περιοχή όπου απαγορεύεται η στάθμευση. Λ
- Έξοδος από περιοχή περιορισμένης σταθμεύσεως. Λ
- 24  Ποια είναι η σημασία του σήματος αυτού:
- Χώρος σταθμεύσεως οχημάτων ατόμων με μειωμένη κινητικότητα. Σ
- Χώρος σταθμεύσεως αναπηρικών αμαξιδίων. Λ
- Οδός αποκλειστικής διελύσεως αναπηρικών αμαξιδίων. Λ

25



Αυτή η πινακίδα σημαίνει κίνδυνο λόγω:

- Ισόπεδης σιδηροδρομικής διαβάσεως με κινητά φράγματα. Σ  
Αφύλακτης σιδηροδρομικής διαβάσεως. Λ

26



Κάθε φορά που συναντάτε αυτήν την πινακίδα:

- Σέβεστε μόνο την προτεραιότητα από τα δεξιά. Λ  
Παραχωρείτε την προτεραιότητα, δεξιά και αριστερά. Σ  
Διακόπτετε υποχρεωτικά την πορεία σας. Λ

27



Κάθε φορά που συναντάτε αυτήν την πινακίδα, απαγορεύεται η είσοδος:

- Σε κάθε όχημα. Λ  
Σε μηχανοκίνητα οχήματα. Σ  
Σε όλα τα ποδήλατα και τα αγροτικά μηχανήματα. Λ

28



Αυτή η πινακίδα σημαίνει:

- Ολισθηρό οδόστρωμα. Σ  
Επικίνδυνες στροφές. Λ

29



Αυτή η πινακίδα σημαίνει:

- Κίνδυνος λόγω διαβάσεως πεζών. Σ  
Απαγόρευση εισόδου στους πεζούς. Λ  
Οδός υποχρεωτικής διελεύσεως πεζών. Λ

30

Ποια από τις παρακάτω πινακίδες σημαίνει: «Απαγορεύεται η είσοδος στα οχήματα που μεταφέρουν επικίνδυνα υλικά»:



Λ



Λ



Σ



31



**Βρίσκεσθε κατά λάθος σε μια λωρίδα επιβραδύνσεως και το συνειδητοποιείτε καθυστερημένα:**

Αλλάζετε λωρίδα.

Λ

Μένετε στην ίδια λωρίδα, ακόμα και αν κάνετε λάθος.

Σ

32

**Ποια πινακίδα σημαίνει: «Υποχρεωτική παράκαμψη του εμποδίου από τα αριστερά»:**



Λ



Σ



Λ

33



**Ποια είναι η σημασία του σήματος αυτού:**

Απαγορεύεται η ανάπτυξη ταχύτητας μεγαλύτερης των 30 km/h.

Λ

Τέλος υποχρεωτικής ελάχιστης ταχύτητας 30 km/h.

Σ

Έξοδος από περιοχή όπου ισχύει ανώτατο όριο ταχύτητας 30 km/h.

Λ

34



**Όταν συναντάτε αυτήν την πινακίδα, οδηγείτε σε δρόμο με προτεραιότητα:**

ΝΑΙ Σ

ΟΧΙ Λ

35



**Αυτή η πινακίδα σημαίνει κίνδυνο λόγω:**

Συχνού ισχυρού ανέμου (όπως δείχνει η κατεύθυνση του ανεμουρίου).

Σ

Ισχυρού μετωπικού ανέμου λόγω προσεγγίσεως σε αεροδρόμιο.

Λ

36



**Ποια είναι η σημασία του σήματος αυτού:**

Διακλάδωση με κάθετη οδό όπου ισχύει η προτεραιότητα από δεξιά.

Λ

Διακλάδωση με κάθετη οδό δεξιά, οι επί της οποίας κινούμενοι οφείλουν να παραχωρήσουν προτεραιότητα.

Σ

Υποχρεωτική στροφή δεξιά.

Λ

37

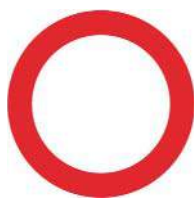

Ποια είναι η σημασία του σήματος αυτού:

Κλειστή οδός για όλα τα οχήματα και από τις δύο κατευθύνσεις.

Σ

Προσέγγιση σε κυκλικό κόμβο.

Λ

Αδιέξοδο.

Λ

38



Αυτή η διακεκομμένη γραμμή μεταξύ των δύο κατευθύνσεων σας επιτρέπει να προσπεράσετε:

Μόνο ένα πολύ αργό όχημα.

Λ

Κάθε όχημα.

Σ

39

Ποια από τις τρεις αυτές πινακίδες είναι «Πληροφοριακή» πινακίδα:



Λ



Σ



Λ

40



Σε αυτήν την περίπτωση, έχετε το δικαίωμα να προσπεράσετε:

ΝΑΙ Σ

ΟΧΙ Λ

41

Ανάμεσα στις τρεις αυτές σημάνσεις ποια συμπεριλαμβάνει κάποια «Πρόσθετη» πινακίδα:







Λ



Σ

Λ

- 42**  Ποια είναι η σημασία του σήματος αυτού:
- |                             |   |
|-----------------------------|---|
| Τέλος αρχαιολογικού χώρου.  | Λ |
| Τέλος περιοχής κατοικίας.   | Σ |
| Τέλος τουριστικής περιοχής. | Λ |
- 43**  Ποια από αυτές τις πινακίδες σημαίνει: «Μονόδρομος»:
- |  |   |
|--|---|
|  | Σ |
|  | Λ |
- 44**  Ποια είναι η σημασία του σήματος αυτού:
- |  |   |
|--|---|
| Περιοχή επιτρεπόμενης σταθμεύσεως.     | Σ |
| Περιοχή όπου απαγορεύεται η στάθμευση. | Λ |
| Περιοχή περιορισμένης σταθμεύσεως.     | Λ |
- 45**  Έχουμε 14 Μαΐου. Μπορείτε να σταθμεύσετε στην πλευρά της οδού όπου έχει τοποθετηθεί αυτή η πινακίδα:
- |     |   |
|-----|---|
| ΝΑΙ | Λ |
| ΟΧΙ | Σ |
- 46**  Τι πρέπει να κάνετε βλέποντας αυτό το σήμα:
- |  |   |
|--|---|
| Να τοποθετήσετε αντιολισθητικές αλυσίδες χιονιού, σε δύο τουλάχιστον από τους κινητήριους τροχούς του αυτοκινήτου. | Σ |
| Να τοποθετήσετε αντιολισθητικές αλυσίδες χιονιού, στους πίσω τροχούς του αυτοκινήτου.                              | Λ |
| Να τοποθετήσετε αντιολισθητικές αλυσίδες χιονιού, στους εμπρόσθιους τροχούς του αυτοκινήτου.                       | Λ |
- 47**  Αυτή η πινακίδα σημαίνει:
- |   |   |
|---|---|
| Κίνδυνος λόγω συχνής διελεύσεως πεζών.  | Λ |
| Οδός υποχρεωτικής διελεύσεως πεζών και απαγόρευση διελεύσεως οχημάτων πλην αυτών άμεσης ανάγκης και για την είσοδο-εξόδο σε παρόδιες ιδιοκτησίες. | Σ |
| Επιτρέπεται η διέλευση μόνον όσων πεζών συνοδεύουν παιδιά.  | Λ |
- 48**  Ποια είναι η σημασία του σήματος αυτού:
- |                          |   |
|--------------------------|---|
| Αρχή περιοχής κατοικίας. | Σ |
| Τουριστική περιοχή.      | Λ |
| Αρχαιολογικός χώρος.     | Λ |



49



Ποια είναι η σημασία του σήματος αυτού:

Προσοχή άλλοι κίνδυνοι (που δεν μπορούν να περιγραφούν με άλλες πινακίδες).

Σ

Υποχρεωτική πορεία κατ' ευθείαν εμπρός.

Λ

Υποχρεωτική προτεραιότητα στην επόμενη διασταύρωση.

Λ

50



Αυτή η πινακίδα σας τονίζει:

Κίνδυνο για τα επόμενα 1.000 m του δρόμου.

Σ

Έναν κίνδυνο που βρίσκεται 1.000 m μετά την πινακίδα.

Λ

51

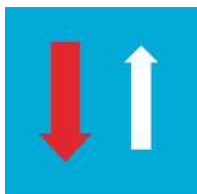

Συναντάτε αυτήν την πινακίδα. Ένα όχημα έρχεται από την αντίθετη κατεύθυνση:

Οφείλει να σας παραχωρήσει την προτεραιότητα.

Σ

Του παραχωρείτε την προτεραιότητα.

Λ

52



Κάθε φορά που συναντάτε αυτήν την πινακίδα:

Δεν μπορείτε να οδηγήσετε σε αυτήν τη λωρίδα, διότι είναι αποκλειστικής κυκλοφορίας οχημάτων δημοσίων συγκοινωνιών.

Σ

Απαγορεύεται η πρόσβαση στα οχήματα δημοσίων συγκοινωνιών.

Λ

53

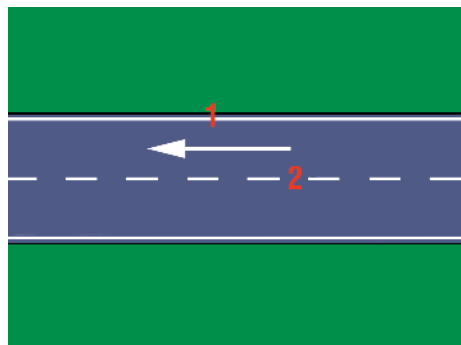

Σε αυτήν την εικονογράφιση, όπου κινείσθε κατά τη φορά του βέλους η οριογραμμή του οδοστρώματος αντιστοιχεί στο σημείο:

1 Σ

2 Λ

54



Συναντάτε αυτήν την πινακίδα:

Μόνο κοντά σε νοσοκομείο.

Λ

Απαγορεύεται η χρήση της κόρνας αυστηρά.

Λ

Σε περίπτωση άμεσου κινδύνου, μπορείτε να χρησιμοποιήσετε την κόρνα.

Σ

55

Ποια πινακίδα σημαίνει: «Απαγορεύεται η στάθμευση από αυτήν την πινακίδα και μετά»:



Σ



Λ

56



Σε αυτήν την περίπτωση μπορείτε να επιχειρήσετε προσπέρασμα:

ΝΑΙ

Λ

ΟΧΙ

Σ

57



Ποια είναι η σημασία της πινακίδας αυτής:

Υποχρεωτική κατεύθυνση πορείας με στροφή αριστερά.

Λ

Επικίνδυνη αριστερή στροφή.

Σ

Απαγορεύεται η αριστερή στροφή.

Λ

58



Τι δείχνει η πινακίδα αυτή:

Τον τρόπο σταθμεύσεως του οχήματος.

Λ

Επικίνδυνο έρρισμα αριστερά.

Σ

Αριστερά από το οδόστρωμα υπάρχει αυλάκι με νερό.

Λ

59



Ποια ενέργεια επιβάλλεται όταν υπάρχει η πινακίδα αυτή:

Η κίνηση προς τα πίσω.

Λ

Το προσπέρασμα.

Λ

Το άναμμα των φώτων διασταυρώσεως ή των φώτων πορείας.

Σ

60



Ποια είναι η σημασία του σήματος αυτού:

Απαγορεύεται η είσοδος σε μηχανοκίνητα οχήματα εκτός των διτροχών μοτοσυκλετών.

Λ

Απαγορεύεται η είσοδος στις μοτοσυκλέτες.

Σ

Οδός αποκλειστικής κυκλοφορίας διτροχών οχημάτων.

Λ

- 61**
- 
- Ποια οχήματα απαγορεύεται να εισέλθουν σε μία οδό με αυτήν τη σήμανση:**
- Τα οχήματα που έχουν απόβαρο που δεν υπερβαίνει τους πέντε τόνους. Λ
- Τα οχήματα βάρους ανά άξονα που δεν υπερβαίνει τους δύο τόνους. Λ
- Τα οχήματα συνολικού βάρους που υπερβαίνει τους πέντε τόνους. Σ
- 62**
- 
- Ποια είναι η σημασία της πινακίδας αυτής:**
- Απαγορεύεται η αναστροφή (στροφή 180°). Σ
- Απαγορεύεται η αριστερή στροφή. Λ
- Απαγορεύεται η δεξιά στροφή. Λ
- 63**
- 
- Ποια είναι η σημασία του σήματος αυτού:**
- Οδός αποκλειστικής κυκλοφορίας μοτοποδηλάτων και πεζών. Λ
- Η κάθε κατηγορία χρηστών πρέπει να χρησιμοποιεί την πλευρά του αντίστοιχου διαδρόμου που είναι ειδικά επιλεγμένη γι' αυτήν την κατηγορία. Σ
- Απαγορεύεται η είσοδος σε πεζούς και μοτοποδήλατα. Λ
- 64**
- 
- Η πινακίδα σας προειδοποιεί για:**
- Μία έξοδο από την οδό ταχείας κυκλοφορίας, σε απόσταση 200 m. Λ
- Δύο εξόδους από την οδό ταχείας κυκλοφορίας σε απόσταση 200 m. Σ
- Τρεις εξόδους από την οδό ταχείας κυκλοφορίας σε απόσταση 200 m. Λ
- 65**
- 
- Ποια είναι η σημασία του σήματος αυτού:**
- Κατεύθυνση προς χώρο επιτρεπόμενης σταθμεύσεως. Σ
- Μονόδρομος. Λ
- Έξοδος από χώρο επιτρεπόμενης σταθμεύσεως. Λ
- 66**
- 
- Ποια είναι η σημασία του σήματος αυτού:**
- Άνω (υπέργεια) διάβαση πεζών. Σ
- Κάτω (υπόγεια) διάβαση πεζών. Λ
- Ανισόπεδη διάβαση πεζών χωρίς σκαλοπάτια. Λ
- 67**
- 
- Ποια είναι η σημασία του σήματος αυτού:**
- Υποχρεωτική κατεύθυνση πορείας με στροφή δεξιά. Λ
- Επικίνδυνη δεξιά στροφή. Σ
- Απαγορεύεται η δεξιά στροφή. Λ



68		<p><b>Ποια είναι η σημασία του σήματος αυτού:</b></p> <p>Η οδός οδηγεί σε αποβάθρα. <span style="float: right;">Λ</span>          Προσοχή! Γέφυρα χωρίς κάγκελα. <span style="float: right;">Λ</span>          Κινητή γέφυρα. <span style="float: right;">Σ</span></p>
69		<p><b>Τι δείχνει το σήμα αυτό:</b></p> <p>Υποχρεωτική πορεία σε μία σειρά. <span style="float: right;">Λ</span>          Συχνή κυκλοφοριακή συμφόρηση. <span style="float: right;">Σ</span>          Απαγορεύεται η είσοδος σε περισσότερα από τρία οχήματα. <span style="float: right;">Λ</span></p>
70		<p><b>Ποια είναι η σημασία του σήματος αυτού:</b></p> <p>Απαγορεύεται η είσοδος σε όλα τα μηχανοκίνητα οχήματα. <span style="float: right;">Λ</span>          Απαγορεύεται η είσοδος στα ποδήλατα. <span style="float: right;">Σ</span>          Οδός αποκλειστικής κυκλοφορίας ποδηλάτων. <span style="float: right;">Λ</span></p>
71		<p><b>Ποια είναι η σημασία του σήματος αυτού:</b></p> <p>Οδόστρωμα πλάτους 2 m. <span style="float: right;">Λ</span>          Απαγορεύεται η είσοδος σε οχήματα συνολικού πλάτους που υπερβαίνει τα 2 m. <span style="float: right;">Σ</span>          Απαγορεύεται η προσέγγιση προπορευόμενου οχήματος σε απόσταση μικρότερη των 2 m. <span style="float: right;">Λ</span></p>
72		<p><b>Ποια είναι η σημασία του σήματος αυτού:</b></p> <p>Απαγορεύεται η είσοδος σε ρυμουλκούμενα οχήματα. <span style="float: right;">Λ</span>          Έξοδος από περιοχή όπου το μέγιστο φορτίο ανά άξονα δεν πρέπει να υπερβαίνει τους 3 τόνους. <span style="float: right;">Λ</span>          Απαγορεύεται το ρυμουλκούμενο όχημα να έχει βάρος μεγαλύτερο από 3 τόνους. <span style="float: right;">Σ</span></p>
73		<p><b>Η πινακίδα σας προειδοποιεί για:</b></p> <p>Μία έξοδο από την οδό ταχείας κυκλοφορίας, σε απόσταση 400 m από την πινακίδα. <span style="float: right;">Σ</span>          Δύο εξόδους από την οδό ταχείας κυκλοφορίας, σε απόσταση 400 m από την πινακίδα. <span style="float: right;">Λ</span>          Καμμία έξοδο από την οδό ταχείας κυκλοφορίας. <span style="float: right;">Λ</span></p>
74		<p><b>Ποια είναι η σημασία του σήματος αυτού:</b></p> <p>Αγροτικό Ιατρείο. <span style="float: right;">Λ</span>          Σταθμός Πρώτων Βοηθειών. <span style="float: right;">Σ</span>          Νοσοκομείο. <span style="float: right;">Λ</span></p>

75



**Ποια είναι η σημασία του σήματος αυτού:**

Επικίνδυνες δύο αντίρροπες ή διαδοχικές (συνεχείς) στροφές από τις οποίες η πρώτη είναι δεξιά.

Σ

Επικίνδυνες δύο αντίρροπες ή διαδοχικές στροφές από τις οποίες η πρώτη είναι αριστερά.

Λ

Απαγορεύεται η δεξιά στροφή.

Λ

76



**Πώς συμπεριφέρεσθε βλέποντας αυτό το σήμα:**

Προσπερνάτε τα προπορευόμενα οχήματα.

Λ

Δεν προσπερνάτε σε καμία περίπτωση.

Σ

Παραχωρείτε προτεραιότητα στην αντίθετη κυκλοφορία.

Λ

77



**Ποια είναι η σημασία του σήματος αυτού:**

Προσέγγιση σε κυκλική υποχρεωτική πορεία.

Σ

Υποχρεωτική κίνηση των οχημάτων σε μια σειρά.

Λ

Δρόμος κλειστός για όλα τα οχήματα.

Λ

78



**Ποια είναι η σημασία του σήματος αυτού:**

Απαγορεύεται η είσοδος σε φορτηγά οχήματα.

Λ

Απαγορεύεται η είσοδος σε μηχανοκίνητο όχημα το οποίο σύρει ρυμουλκούμενο πλην ημιρυμουλκούμενου ή ρυμουλκούμενου ενός άξονα.

Σ

Απαγορεύεται η είσοδος σε ρυμουλκούμενα οχήματα.

Λ

79



**Τι υποδεικνύει ο συνδυασμός των πινακίδων αυτών:**

Η στάθμευση επιτρέπεται μόνο για τα ταξί.

Σ

Η στάθμευση στα ταξί απαγορεύεται.

Λ

Κατεύθυνση προς χώρο σταθμεύσεως ταξί.

Λ

80



**Ποια είναι η σημασία του σήματος αυτού:**

Είσοδος σε περιοχή όπου απαγορεύεται η ανάπτυξη ταχύτητας μεγαλύτερης των 50 km/h.

Λ

Υποχρεωτική σταθερή ταχύτητα 50 km/h.

Λ

Έξοδος από περιοχή όπου ισχύει ανώτατο όριο ταχύτητας 50 km/h.

Σ

81



**Ποια είναι η σημασία του σήματος αυτού:**

Κινείσθε σε οδό προτεραιότητας.

Σ

Παραχώρηση προτεραιότητας.

Λ

Οδός ταχείας κυκλοφορίας.

Λ

- 82**
- 

**Τι πρέπει να κάνετε βλέποντας αυτό το σήμα για να κατευθυνθείτε προς την Αθήνα:**

Να στρίψετε δεξιά. Σ

Να συνεχίσετε ευθεία. Λ

Να στρίψετε αριστερά. Λ
- 
- 83**
- 

**Ποια είναι η σημασία του σήματος αυτού:**

Αγροτικό Ιατρείο. Λ

Τηλέφωνο. Λ

Συνεργείο επισκευής βλαβών. Σ
- 
- 84**
- 

**Ποια είναι η σημασία του σήματος αυτού:**

Άνω (υπέργεια) διάβαση πεζών. Λ

Κάτω (υπόγεια) διάβαση πεζών. Λ

Ανισόπεδη διάβαση πεζών χωρίς σκαλοπάτια. Σ
- 
- 85**
- 

**Πώς συμπεριφέρεσθε βλέποντας αυτό το σήμα:**

Φρενάρετε. Λ

Φρενάρετε και κατεβάζετε ταχύτητα. Σ

Συνεχίζετε με την ίδια ταχύτητα. Λ
- 
- 86**
- 

**Ποια είναι η σημασία του σήματος αυτού:**

Η κυκλοφορία των ποδηλατιστών έχει προτεραιότητα. Λ

Προσέγγιση σε ποδηλατοδρόμο. Λ

Κίνδυνος λόγω συχνής εισόδου ή διαβάσεως ποδηλατιστών. Σ
- 
- 87**
- 

A



B



Γ

**Ποια πινακίδα επισημαίνει κίνδυνο λόγω ισόπεδης σιδηροδρομικής γραμμής χωρίς κινητά φράγματα:**

Η πινακίδα Α. Λ

Η πινακίδα Β. Λ

Η πινακίδα Γ. Σ
- 
- 88**
- 

**Ποια είναι η σημασία του σήματος αυτού:**

Κίνδυνος λόγω κυκλοφορίας ζωηλάτων οχημάτων. Λ

Απαγορεύεται η είσοδος σε ζωήλατα οχήματα. Σ

Επιτρέπεται η είσοδος μόνο σε ζωήλατα οχήματα. Λ



89



**Ποια είναι η σημασία του σήματος αυτού:**

- Απαγορεύεται η είσοδος σε χειρομάξες. Σ  
 Κλειστή οδός για όλα τα οχήματα εκτός των χειρομαξών. Λ  
 Απαγορεύεται η στάθμευση χειρομαξών. Λ

90



**Ποια είναι η σημασία του σήματος αυτού:**

- Υποχρεωτική κίνηση των οχημάτων σε μία σειρά. Λ  
 Κυκλική υποχρεωτική διαδρομή. Σ  
 Προσέγγιση σε κυκλική υποχρεωτική πορεία. Λ

91



**Ποια είναι η σημασία του σήματος αυτού:**

- Υποχρεωτική ελάχιστη ταχύτητα 30 km/h. Σ  
 Υποχρεωτική μέγιστη ταχύτητα 30 km/h. Λ  
 Σταθερή ταχύτητα 30 km/h. Λ

92



**Ποια είναι η σημασία του σήματος αυτού:**

- Προειδοποίηση για αδιέξοδη οδό δεξιά. Σ  
 Διακλάδωση δεξιά με αγροτική οδό που οδηγεί σε οικισμό. Λ  
 Δεξιά της οδού υπάρχει χώρος σταθμεύσεως οχημάτων. Λ

93



**Ποια είναι η σημασία του σήματος αυτού:**

- Τηλέφωνο. Σ  
 Αναφυκτήριο. Λ  
 Νοσοκομείο. Λ

94



**Ποια είναι η σημασία του σήματος αυτού:**

- Ανώτατη ταχύτητα 60 km/h. Λ  
 Συνιστώμενη ταχύτητα 60 km/h. Σ  
 Ελάχιστη ταχύτητα 60 km/h. Λ

95



**Ποια είναι η σημασία του σήματος αυτού:**

- Επικίνδυνες δύο αντίρροπες ή διαδοχικές στροφές από τις οποίες η πρώτη είναι αριστερά. Λ  
 Επικίνδυνες δύο αντίρροπες ή διαδοχικές στροφές από τις οποίες η πρώτη είναι δεξιά. Λ  
 Απαγορεύεται η αριστερή στροφή. Λ

96		<p><b>Ποια είναι η σημασία του σήματος αυτού:</b></p> <p>Αστυνομία. <span style="float: right;">Σ</span>          Τουριστικές πληροφορίες. <span style="float: right;">Λ</span>          Τελωνείο. <span style="float: right;">Λ</span></p>
97		<p><b>Πώς ενεργείτε βλέποντας το σήμα αυτό:</b></p> <p>Ανακόπτετε ταχύτητα, ελέγχετε αν πλησιάζει σιδηροδρομικός συρμός και συνεχίζετε την πορεία σας. <span style="float: right;">Λ</span></p> <p>Διακόπτετε την πορεία σας στην ειδική προς τούτο γραμμή ή σε περίπτωση που δεν υπάρχει τέτοια, στη θέση της πινακίδας και δεν ξεκινάτε αν δεν βεβαιωθείτε ότι δεν πλησιάζει σιδηροδρομικός συρμός. <span style="float: right;">Σ</span></p> <p>Συνεχίζετε την πορεία σας χωρίς καθυστέρηση. <span style="float: right;">Λ</span></p>
98		<p><b>Ποια είναι η σημασία του σήματος αυτού:</b></p> <p>Απαγορεύεται η είσοδος σε πεζούς. <span style="float: right;">Σ</span>          Κίνδυνος λόγω διαβάσεως πεζών. <span style="float: right;">Λ</span>          Οδός αποκλειστικής κυκλοφορίας πεζών. <span style="float: right;">Λ</span></p>
99		<p><b>Ποια είναι η σημασία του σήματος αυτού:</b></p> <p>Η κυκλοφορία των αγροτικών μηχανημάτων έχει προτεραιότητα. <span style="float: right;">Λ</span>          Απαγορεύεται η είσοδος σε αγροτικά μηχανήματα. <span style="float: right;">Σ</span>          Οδός αποκλειστικής κινήσεως αγροτικών μηχανημάτων. <span style="float: right;">Λ</span></p>
100		<p><b>Ποια είναι η σημασία του σήματος αυτού:</b></p> <p>Απαγορεύεται η διέλευση χωρίς στάση προ του σταθμού Διοδίων. <span style="float: right;">Σ</span>          Απαγορεύεται η είσοδος στο σταθμό Διοδίων. <span style="float: right;">Λ</span>          Απαγορεύεται η στάθμευση στους διαδρόμους σταθμού Διοδίων. <span style="float: right;">Λ</span></p>
101		<p><b>Ποια είναι η σημασία του σήματος αυτού:</b></p> <p>Απαγορεύεται η στάθμευση. <span style="float: right;">Λ</span>          Απαγορεύεται η στάση και η στάθμευση. <span style="float: right;">Λ</span>          Περιοχή σταθμεύσεως περιορισμένης χρονικής διάρκειας. <span style="float: right;">Σ</span></p>
102		<p><b>Ποια είναι η σημασία του σήματος αυτού:</b></p> <p>Ορεινή οδός ανοικτή ή κλειστή ανάλογα με τις ενδείξεις μέσα στα πλαίσια 1, 2, 3, της πινακίδας. <span style="float: right;">Σ</span>          Κατεύθυνση προς Κατάρτα. <span style="float: right;">Λ</span>          Έξοδος από την περιοχή της Κατάρτας. <span style="float: right;">Λ</span></p>

103



**Ποια είναι η σημασία του σήματος αυτού:**

- Αγροτικό Ιατρείο. Λ  
 Πρατήριο καυσίμων. Σ  
 Αεροδρόμιο. Λ

104



**Ποια είναι η ανώτατη ταχύτητα εκτός κατοικημένης περιοχής που επιβάλλει η πινακίδα αυτή:**

- 50 km/h. Λ  
 90 km/h. Σ  
 120 km/h. Λ

105



**Πώς συμπεριφέρεσθε βλέποντας αυτό το σήμα:**

- Επιταχύνετε. Λ  
 Κατεβάζετε ταχύτητα. Σ  
 Φρενάρετε. Λ

106



**Πώς ενεργείτε βλέποντας αυτό το σήμα:**

- Αποφεύγετε απότομο φρενάρισμα. Σ  
 Κινείσθε στο αριστερό μέρος του δρόμου. Λ  
 Αυξάνετε την ταχύτητα του αυτοκινήτου. Λ

107



**Κινείσθε σε αυτοκινητόδρομο, εμπρός από ένα εργοτάξιο και συναντάτε αυτό το σήμα. Τι πρέπει να περιμένετε:**

- Μεταφορά του ρεύματος κυκλοφορίας σας σε δρόμο διπλής κυκλοφορίας. Σ  
 Θάμβωση λόγω της αντίθετης κυκλοφορίας τη νύκτα. Λ  
 Προτεραιότητα της αντίθετης κυκλοφορίας. Λ

108



**Ποια είναι η σημασία του σήματος αυτού:**

- Απαγορεύεται η είσοδος σε φορτηγά οχήματα. Σ  
 Απαγορεύεται η είσοδος σε όλα τα μηχανοκίνητα οχήματα. Λ  
 Οδός αποκλειστικής κυκλοφορίας φορτηγών οχημάτων. Λ

109



**Ποια είναι η σημασία του σήματος αυτού:**

- Απαγορεύεται η στάθμευση μηχανοκινήτων και ζωηλάτων οχημάτων. Λ  
 Απαγορεύεται η είσοδος σε μηχανοκίνητα και ζωήλατα οχήματα. Σ  
 Απαγορεύεται η είσοδος επιβατηγών αυτοκινήτων, ζωηλάτων οχημάτων και μοτοσυκλετών. Λ



- 110**
- 
- Ποια είναι η σημασία του σήματος αυτού:**
- |  |   |
|--|---|
| Λιμάνι.  | Λ |
| Λιμενικός σταθμός εμπορικών οχηματαγωγών πλοίων. | Σ |
| Ναύσταθμος.                                      | Λ |
- 111**
- 
- Ποια είναι η σημασία του σήματος αυτού:**
- |  |   |
|--|---|
| Απαγορεύεται η στροφή.                         | Λ |
| Υποχρεωτική κατεύθυνση πορείας προς τα εμπρός. | Σ |
| Είσοδος σε μονόδρομο.                          | Λ |
- 112**
- 
- Τι υποδεικνύει το σήμα αυτό:**
- |  |   |
|--|---|
| Την πορεία που πρέπει να ακολουθήσετε υποχρεωτικά για να στρίψετε αριστερά στην επόμενη διασταύρωση όπου απαγορεύεται η στροφή αριστερά. | Σ |
| Την πορεία που πρέπει να ακολουθήσετε υποχρεωτικά για να αποφύγετε εμπόδια εμπρός σας.   | Λ |
| Αδιέξοδη οδό εμπρός.   | Λ |
- 113**
- 
- Ποια είναι η σημασία του σήματος αυτού:**
- |                     |   |
|---------------------|---|
| Ξενοδοχείο ή Μοτέλ. | Σ |
| Πρώτων Βοηθειών.    | Λ |
| Νοσοκομείο.         | Λ |
- 114**
- 
- Ποια οχήματα επιτρέπεται να χρησιμοποιούν τη δεξιά λωρίδα κυκλοφορίας:**
- |                              |   |
|------------------------------|---|
| Λεωφορεία ή τρόλεϊ.          | Σ |
| Όλα τα οχήματα.              | Λ |
| Ταξί και λεωφορεία ή τρόλεϊ. | Λ |
- 115**
- 
- Ποια είναι η σημασία του σήματος αυτού:**
- |   |   |
|---|---|
| Επικίνδυνα ερείσματα και στις δύο πλευρές.    | Λ |
| Επικίνδυνη στένωση και από τις δύο πλευρές.   | Σ |
| Πρέπει να κινείσθε μόνο στο μέσον του δρόμου. | Λ |
- 116**
- 
- Ποια είναι η σημασία του σήματος αυτού:**
- |   |   |
|---|---|
| Κίνδυνος λόγω εκτελουμένων εργασιών στην οδό. | Σ |
| Έξοδος εργοταξίου.                            | Λ |
| Δρόμος κλειστός λόγω κατολισθήσεων.           | Λ |

117		<p><b>Ποια είναι η σημασία του σήματος αυτού:</b></p> <p>Διακλάδωση με λοξή οδό όπου ισχύει η προτεραιότητα από αριστερά. <span style="float: right;">Λ</span></p> <p>Διακλάδωση με λοξή οδό αριστερά οι επί της οποίας κινούμενοι οφείλουν να παραχωρήσουν προτεραιότητα. <span style="float: right;">Σ</span></p> <p>Απαγορεύεται η στροφή αριστερά. <span style="float: right;">Λ</span></p>
118		<p><b>Ποια είναι η σημασία του σήματος αυτού:</b></p> <p>Κλειστή οδός για όλα τα οχήματα και από τις δύο κατευθύνσεις. <span style="float: right;">Λ</span></p> <p>Απαγορεύεται η είσοδος σε όλα τα οχήματα. <span style="float: right;">Σ</span></p> <p>Υποχρεωτική διακοπή πορείας. <span style="float: right;">Λ</span></p>
119		<p><b>Ποια οχήματα απαγορεύεται να εισέλθουν σε μία οδό με αυτήν τη σημαση:</b></p> <p>Τα οχήματα συνολικού ύψους που υπερβαίνει τα 3,5 m. <span style="float: right;">Σ</span></p> <p>Τα οχήματα συνολικού μήκους που υπερβαίνει τα 3,5 m. <span style="float: right;">Λ</span></p> <p>Τα οχήματα συνολικού μήκους που δεν υπερβαίνει τα 3,5 m. <span style="float: right;">Λ</span></p>
120		<p><b>Ποια είναι η σημασία του σήματος αυτού:</b></p> <p>Επικίνδυνη στροφή αριστερά. <span style="float: right;">Λ</span></p> <p>Υποχρεωτική κατεύθυνση πορείας με στροφή αριστερά. <span style="float: right;">Σ</span></p> <p>Απαγορεύεται η στροφή αριστερά. <span style="float: right;">Λ</span></p>
121		<p><b>Ποια είναι η σημασία του σήματος αυτού:</b></p> <p>Αποκλειστική διέλευση λεωφορείων ή τρόλεϊ. <span style="float: right;">Λ</span></p> <p>Τέλος αποκλειστικής διελύσεως λεωφορείων ή τρόλεϊ. <span style="float: right;">Σ</span></p> <p>Απαγορεύεται η στάθμευση λεωφορείων ή τρόλεϊ. <span style="float: right;">Λ</span></p>
122	 <p>(α) (β) (γ)</p>	<p><b>Ποια λωρίδα κυκλοφορίας θα επιλέξετε προκειμένου να στρίψετε αριστερά:</b></p> <p>Τη β. <span style="float: right;">Λ</span></p> <p>Τη γ. <span style="float: right;">Λ</span></p> <p>Την α. <span style="float: right;">Σ</span></p>
123		<p><b>Ποια είναι η σημασία του σήματος αυτού:</b></p> <p>Εστιατόριο. <span style="float: right;">Σ</span></p> <p>Ξενοδοχείο ή Μοτέλ. <span style="float: right;">Λ</span></p> <p>Πληροφορίες. <span style="float: right;">Λ</span></p>

124

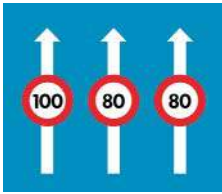

Ποια είναι η σημασία του σήματος αυτού:

- Ανώτατα όρια ταχυτήτων ανά λωρίδα κυκλοφορίας. Σ
- Ελάχιστα όρια ταχυτήτων ανά λωρίδα κυκλοφορίας. Λ
- Ανώτατη ταχύτητα 100 km/h. Λ

125

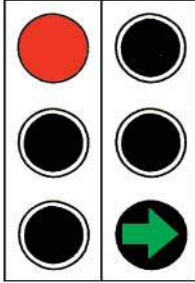

Ο φωτεινός σηματοδότης δείχνει κόκκινο φως και δίπλα ανάβει πράσινο βέλος. Τι σημαίνει αυτό:

- Ότι όλα τα οχήματα πρέπει υποχρεωτικά να στρίψουν δεξιά. Λ
- Ότι μπορούν να συνεχίσουν την πορεία τους μόνο τα οχήματα που θα στρίψουν δεξιά. Σ
- Ότι όλα τα οχήματα πρέπει να σταματήσουν. Λ

126



Ποια είναι η σημασία του σήματος αυτού:

- Η κυκλοφορία των μαθητών έχει προτεραιότητα. Λ
- Υποχρεωτική στάση πριν από την αμέσως επόμενη διάβαση. Λ
- Κίνδυνος λόγω συχνής κινήσεως παιδιών (σχολεία, γήπεδα κλπ.). Σ

127

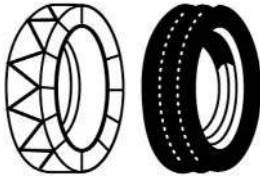

Ποια είναι η σημασία του σήματος αυτού:

- Συνιστώνται αλυσίδες ή ελαστικά χιονιού. Σ
- Κινείσθε σε ολισθηρό οδόστρωμα. Λ

128



Ποια είναι η σημασία του σήματος αυτού:

- Απαγορεύεται η είσοδος σε μηχανοκίνητα οχήματα εκτός των διτροχών μοτοσυκλετών. Σ
- Απαγορεύεται η είσοδος σε επιβατηγά αυτοκίνητα. Λ
- Οδός αποκλειστικής κυκλοφορίας επιβατηγών αυτοκινήτων. Λ

129



Ποια οχήματα απαγορεύεται να εισέλθουν σε μία οδό με αυτήν τη σημαση:

- Τα οχήματα ωφελίμου φορτίου δύο τόνων. Λ
- Τα οχήματα των οποίων το βάρος ανά άξονα υπερβαίνει τους δύο τόνους. Σ
- Τα οχήματα συνολικού βάρους μικρότερου από δύο τόνους. Λ

130



Ποια είναι η σημασία του σήματος αυτού:

- Υποχρεωτική κατεύθυνση πορείας δεξιά. Λ
- Υποχρεωτική διέλευση μόνο από τη δεξιά πλευρά της νησίδας ή του εμποδίου. Σ
- Κατηφορικό τμήμα του δρόμου δεξιά. Λ



- 131**
- 
- Θέλοντας να κατευθυνθείτε προς Οίτυλο, πώς θα ενεργήσετε βλέποντας αυτήν τη πινακίδα:**
- Θα στρίψετε δεξιά. Σ
- Θα στρίψετε αριστερά. Λ
- Θα συνεχίσετε την πορεία εμπρός. Λ
- 132**
- 
- Ποια είναι η σημασία του σήματος αυτού:**
- Εστιατόριο. Λ
- Ξενοδοχείο ή Μοτέλ. Λ
- Αναψυκτήριο ή Καφενείο. Σ
- 133**
- 
- Ποια είναι η σημασία του σήματος αυτού:**
- Ανώτατα όρια ταχυτήτων ανά λωρίδα κυκλοφορίας. Λ
- Ελάχιστα όρια ταχυτήτων ανά λωρίδα κυκλοφορίας. Σ
- Ελάχιστη ταχύτητα 60 km/h. Λ
- 134**
- 
- Πώς συμπεριφέρεσθε βλέποντας αυτό το σήμα:**
- Προσαρμόζετε την ταχύτητα του οχήματος, λόγω της επικίνδυνης στενώσεως στη δεξιά πλευρά του οδοστρώματος. Σ
- Φροντίζετε να εξασφαλίσετε προτεραιότητα σε όλα τα οχήματα της δεξιάς λωρίδας. Λ
- Προσαρμόζετε την ταχύτητα του οχήματος, λόγω της επικίνδυνης στενώσεως στην αριστερή πλευρά του οδοστρώματος. Λ
- 135**
- 
- Πώς κινείσθε βλέποντας αυτό το σήμα:**
- Συνεχίζετε την πορεία σας εντείνοντας την προσοχή σας, λόγω πιθανής πτώσεως βράχων στο οδόστρωμα. Σ
- Κινείσθε στο αριστερό μέρος του δρόμου, για να αποφύγετε την πτώση βράχων. Λ
- Επιταχύνετε για να απομακρυνθείτε από την επικίνδυνη περιοχή, λόγω ενδεχόμενης πτώσεως βράχων. Λ
- 136**
- 
- Ποια είναι η σημασία του σήματος αυτού:**
- Διακλάδωση με λοξή οδό όπου ισχύει η προτεραιότητα από δεξιά. Λ
- Διακλάδωση με λοξή οδό δεξιά οι επί της οποίας κινούμενοι οφείλουν να παραχωρήσουν προτεραιότητα. Σ
- Υποχρεωτική στροφή δεξιά. Λ
- 137**
- 
- Για ποια οχήματα ισχύει η απόσταση ασφαλείας των 70 μέτρων που καθορίζει το σήμα αυτό:**
- Όλα τα οχήματα. Σ
- Μόνο τα επιβατηγά οχήματα. Λ
- Μόνο τα επιβατηγά οχήματα χωρίς ρυμουλκούμενο όχημα. Λ

- 138**
- 
- Ποια είναι η σημασία του σήματος αυτού:**
- |   |   |
|---|---|
| Υποχρεωτική κατεύθυνση πορείας αριστερά.                                      | Λ |
| Υποχρεωτική διέλευση μόνο από την αριστερή πλευρά της νησίδας ή του εμποδίου. | Σ |
| Κατηφορικό τμήμα του δρόμου αριστερά.   | Λ |
- 139**
- 
- Ποια είναι η σημασία του σήματος αυτού:**
- |   |   |
|---|---|
| Απαγορεύεται η διέλευση στα φορτηγά.                                | Λ |
| Απαγορεύεται η διέλευση στα ρυμουλκά οχήματα.                       | Λ |
| Απαγορεύεται η είσοδος στα οχήματα που μεταφέρουν επικίνδυνα υλικά. | Σ |
- 140**
- 
- Θέλοντας να κατευθυνθείτε προς Ηράκλειο, πώς θα ενεργήσετε βλέποντας αυτήν τη πινακίδα:**
- |                                  |   |
|----------------------------------|---|
| Θα στρίψετε δεξιά.               | Λ |
| Θα στρίψετε αριστερά.            | Λ |
| Θα συνεχίσετε την πορεία εμπρός. | Σ |
- 141**
- 
- Ποια είναι η σημασία του σήματος αυτού:**
- |                              |   |
|------------------------------|---|
| Απαγορεύεται η κοπή δένδρων. | Λ |
| Θέση για παραμονή εκδρομέων. | Σ |
| Θέση για κατασκηνώσεις.      | Λ |
- 142**
- 
- Πόσες λωρίδες κυκλοφορίας έχει στην πινακίδα αυτή το αντίθετο ρεύμα κυκλοφορίας:**
- |        |   |
|--------|---|
| Μία.   | Λ |
| Δύο.   | Σ |
| Τρεις. | Λ |
- 143**
- 
- Ποια είναι η σημασία του σήματος αυτού:**
- |  |   |
|--|---|
| Διασταύρωση με κάθετη οδό όπου ισχύει η προτεραιότητα από αριστερά.                                    | Λ |
| Διακλάδωση με κάθετη οδό αριστερά οι επί της οποίας κινούμενοι οφείλουν να παραχωρήσουν προτεραιότητα. | Σ |
| Υποχρεωτική στροφή αριστερά.   | Λ |
- 144**
- 
- Τι δείχνει το σήμα αυτό:**
- |  |   |
|--|---|
| Τον τρόπο σταθμεύσεως του οχήματος.            | Λ |
| Επικίνδυνο έρεισμα δεξιά.                      | Σ |
| Δεξιά από το οδόστρωμα υπάρχει αυλάκι με νερό. | Λ |

- 145**
- 
- Ποια είναι η σημασία του σήματος αυτού:**
- Υποχρεωτική κατεύθυνση πορείας με στροφή προς τα δεξιά. Λ
- Απαγορεύεται η δεξιά στροφή. Σ
- Απαγορεύεται η αναστροφή (στροφή 180°). Λ
- 
- 146**
- 
- Ποια κατεύθυνση πορείας έχει προτεραιότητα:**
- Η κατεύθυνση α-β. Λ
- Η κατεύθυνση α-γ. Σ
- Καμιά κατεύθυνση. Λ
- 
- 147**
- 
- Ποια είναι η σημασία του σήματος αυτού:**
- Κατεύθυνση προς Αθήνα. Λ
- Κατεύθυνση προς το αεροδρόμιο της Αθήνας. Σ
- Υποχρεωτική κατεύθυνση δεξιά. Λ
- 
- 148**
- 
- Ποια είναι η σημασία του σήματος αυτού:**
- Επιτρέπεται η ορειβασία. Λ
- Πεζόδρομος. Λ
- Σημείο ενάρξεως περιπάτου. Σ
- 
- 149**
- 
- Πώς συμπεριφέρεστε βλέποντας αυτό το σήμα:**
- Μειώνετε την ταχύτητά σας. Λ
- Είστε έτοιμοι για φρενάρισμα. Λ
- Παραχωρείτε, στην αμέσως επόμενη διασταύρωση, προτεραιότητα στα οχήματα που έρχονται από δεξιά. Σ
- 
- 150**
- 
- Πώς συμπεριφέρεστε βλέποντας αυτό το σήμα:**
- Παραχωρείτε την προτεραιότητα στα αυτοκίνητα που έρχονται αντίθετα. Λ
- Συνεχίζετε, διότι έχετε προτεραιότητα ως προς τα αυτοκίνητα που έρχονται αντίθετα. Σ
- 
- 151**
- 
- Ποια είναι η σημασία του σήματος αυτού:**
- Απαγορεύεται το προσπέρασμα μηχανοκινήτων οχημάτων πλην των διτροχών μοτοσυκλετών χωρίς κάνιστρο για τα επόμενα 1.000 m. Σ
- Μετά από 1 km απαγορεύεται το προσπέρασμα μηχανοκινήτων οχημάτων πλην των διτροχών μοτοσυκλετών χωρίς κάνιστρο. Λ
- Επιτρέπεται το προσπέρασμα μηχανοκινήτων οχημάτων πλην των διτροχών μοτοσυκλετών χωρίς κάνιστρο σε μήκος 1 km. Λ



152		<p><b>Ποια είναι η σημασία του σήματος αυτού:</b></p> <p>Επικίνδυνη στροφή δεξιά. <span style="float: right;">Λ</span>  Υποχρεωτική κατεύθυνση πορείας με στροφή δεξιά. <span style="float: right;">Σ</span>  Απαγορεύεται η στροφή δεξιά. <span style="float: right;">Λ</span></p>
153		<p><b>Ποια είναι η σημασία του σήματος αυτού:</b></p> <p>Είσοδος σε περιοχή όπου απαγορεύεται η ανάπτυξη ταχύτητας μεγαλύτερης των 50 km/h. <span style="float: right;">Σ</span>  Υποχρεωτική σταθερή ταχύτητα 50 km/h. <span style="float: right;">Λ</span>  Έξοδος από περιοχή όπου ισχύει ανώτατο όριο ταχύτητας 50 km/h. <span style="float: right;">Λ</span></p>
154		<p><b>Τι υποδεικνύει το σήμα αυτό:</b></p> <p>Αρίθμηση διεθνών αρτηριών. <span style="float: right;">Σ</span>  Αρίθμηση εθνικών οδών. <span style="float: right;">Λ</span>  Αρίθμηση αγροτικών οδών. <span style="float: right;">Λ</span></p>
155		<p><b>Ποια είναι η σημασία του σήματος αυτού:</b></p> <p>Απαγορεύεται η κατασκήνωση. <span style="float: right;">Λ</span>  Προσέγγιση σε σήραγγα. <span style="float: right;">Λ</span>  Θέση για κατασκηνώσεις. <span style="float: right;">Σ</span></p>
156		<p><b>Ποια είναι η σημασία του σήματος αυτού:</b></p> <p>Κατεύθυνση οχημάτων για στάθμευση κοντά σε σταθμό Μετρό. <span style="float: right;">Σ</span>  Κατεύθυνση προς σταθμό Μετρό. <span style="float: right;">Λ</span>  Κατεύθυνση οχημάτων προς χώρο επιτρεπόμενης στάθμευσης. <span style="float: right;">Λ</span></p>
157		<p><b>Πώς συμπεριφέρεσθε βλέποντας αυτό το σήμα:</b></p> <p>Προσαρμόζετε την ταχύτητα του οχήματος. <span style="float: right;">Σ</span>  Κινείσθε στο μέσον του δρόμου. <span style="float: right;">Λ</span>  Παραχωρείτε προτεραιότητα στην αντίθετη κυκλοφορία. <span style="float: right;">Λ</span></p>
158		<p><b>Ποια είναι η σημασία του σήματος αυτού:</b></p> <p>Επικίνδυνο αυλάκι προς τη δεξιά πλευρά του δρόμου. <span style="float: right;">Λ</span>  Επικίνδυνο υπερυψωμένο οδόστρωμα προς τις δύο ακραίες πλευρές του. <span style="float: right;">Λ</span>  Επικίνδυνο κάθετο ρεϊθρο (αυλάκι) ή απότομη κοίλη αλλαγή της κατά μήκος κλίσεως της οδού. <span style="float: right;">Σ</span></p>

159



**Πώς συμπεριφέρεσθε βλέποντας αυτό το σήμα:**

Συνεχίζετε, παραχωρώντας την προτεραιότητα στα αυτοκίνητα που έρχονται αντίθετα.  
 Συνεχίζετε, έχοντας προτεραιότητα ως προς τα αυτοκίνητα που έρχονται αντίθετα.  
 Συνεχίζετε χωρίς να στρίψετε, διότι επιτρέπεται μόνο η κίνηση εμπρός.

Σ  
 Λ  
 Λ

160



**Ποια είναι η σημασία του σήματος αυτού:**

Υποχρεωτική ελάχιστη ταχύτητα 50 km/h.  
 Το ανώτατο όριο ταχύτητας περιορίζεται στα 50 km/h.  
 Υποχρεωτική σταθερή ταχύτητα 50 km/h.

Λ  
 Σ  
 Λ

161



**Ποια είναι η σημασία του σήματος αυτού:**

Υποχρεωτική κατεύθυνση πορείας με στροφή αριστερά ή δεξιά.  
 Υποχρεωτική διέλευση αριστερά ή δεξιά του εμποδίου.  
 Επιτρέπεται η κατεύθυνση πορείας προς τα εμπρός.

Σ  
 Λ  
 Λ

162



**Τι υποδεικνύει το σήμα αυτό:**

Επιτρεπόμενο όριο ταχύτητας.  
 Χιλιόμετρηση οδών.  
 Μήκος των οδών.

Λ  
 Σ  
 Λ

163



**Ποια είναι η σημασία του σήματος αυτού:**

Απαγορεύεται η στάθμευση τροχόσπιτων.  
 Κινητό συνεργείο επισκευής βλαβών.  
 Θέση για τροχόσπιτα.

Λ  
 Λ  
 Σ

164



**Ποια είναι η σημασία του σήματος αυτού:**

Κατεύθυνση οχημάτων για στάθμευση σε πλατεία.  
 Προειδοποίηση κατευθύνσεως οχημάτων για στάθμευση σε συγκεκριμένο στεγασμένο χώρο.  
 Κατεύθυνση οχημάτων προς χώρο επιτρεπόμενης σταθμεύσεως.

Λ  
 Σ  
 Λ

165



**Ποια είναι η σημασία του σήματος αυτού:**

Κίνδυνος από εμπόδιο μπροστά σας.  
 Επικίνδυνα υπερυψωμένο οδόστρωμα.  
 Ολισθηρό οδόστρωμα.

Λ  
 Σ  
 Λ

166		<p><b>Ποια είναι η σημασία του σήματος αυτού:</b></p> <p>Στάση λεωφορείου ή τρόλεϊ. <span style="float: right;">Σ</span>  Χώρος σταθμεύσεως λεωφορείων. <span style="float: right;">Λ</span>  Απαγορεύεται η είσοδος σε λεωφορεία. <span style="float: right;">Λ</span></p>
167		<p><b>Ποια είναι η σημασία του σήματος αυτού:</b></p> <p>Τέλος οδού προτεραιότητας. <span style="float: right;">Σ</span>  Τέλος όλων των απαγορεύσεων. <span style="float: right;">Λ</span>  Είσοδος σε τετράγωνη πλατεία. <span style="float: right;">Λ</span></p>
168		<p><b>Ποια είναι η σημασία του σήματος αυτού:</b></p> <p>Περιοχή Τελωνείου. <span style="float: right;">Λ</span>  Απαγορεύεται η διέλευση χωρίς στάση προ του Τελωνείου. <span style="float: right;">Σ</span>  Απαγορεύεται η είσοδος σε όλα τα οχήματα που δεν ανήκουν στο Τελωνείο. <span style="float: right;">Λ</span></p>
169		<p><b>Τι πρέπει να κάνετε βλέποντας αυτό το σήμα:</b></p> <p>Να παραχωρήσετε προτεραιότητα σε αυτόν που έρχεται από αριστερά. <span style="float: right;">Λ</span>  Να κατευθυνθείτε δεξιά, στη διασταύρωση προ του σήματος. <span style="float: right;">Σ</span></p>
170		<p><b>Ποια είναι η σημασία του σήματος αυτού:</b></p> <p>Είσοδος ιπποδρόμου. <span style="float: right;">Λ</span>  Οδός υποχρεωτικής διελεύσεως εφίπων (απαγορευμένης της διελεύσεως άλλων εκτός εφίπων που χρησιμοποιούν την οδό). <span style="float: right;">Σ</span>  Απαγορεύεται η είσοδος ζώων ιππασίας. <span style="float: right;">Λ</span></p>
171		<p><b>Τι υποδεικνύει το σήμα αυτό:</b></p> <p>Χιλιόμετρωση οδών. <span style="float: right;">Σ</span>  Επιτρεπόμενο όριο ταχύτητας. <span style="float: right;">Λ</span>  Αρίθμηση αγροτικών οδών. <span style="float: right;">Λ</span></p>
172		<p><b>Ποια είναι η σημασία του σήματος αυτού:</b></p> <p>Θέση για κατασκηνώσεις και τροχόσπιτα. <span style="float: right;">Σ</span>  Θέση για τροχόσπιτα. <span style="float: right;">Λ</span>  Ορεινό καταφύγιο. <span style="float: right;">Λ</span></p>



173



**Ποια είναι η σημασία του σήματος αυτού:**

- Υποχρεωτική κατεύθυνση οχημάτων. Λ
- Κατεύθυνση - επισήμανση επικινδύνων καμπυλών. Σ
- Εμπόδιο κινητό λόγω έργων επί της οδού. Λ

174



**Ποια είναι η σημασία του σήματος αυτού:**

- Προσέγγιση σε αεροδρόμιο. Λ
- Κίνδυνος λόγω θαμβώσεως από τους προβολείς αεροπλάνου. Λ
- Κίνδυνος λόγω χαμηλής πτήσεως αεροσκαφών που προσγειώνονται ή απογειώνονται. Σ

175



**Ποια είναι η σημασία του σήματος αυτού:**

- Απαγορεύεται η είσοδος σε οχήματα ή συνδυασμούς οχημάτων μήκους που υπερβαίνει τα 10 m. Σ
- Απαγορεύεται η είσοδος σε φορτηγά αυτοκίνητα με καρότσα μήκους μεγαλύτερου των 10 m. Λ
- Απαγορεύεται η είσοδος σε φορτηγά αυτοκίνητα με απόσταση μεταξύ των αξόνων των τροχών μεγαλύτερη των 10 m. Λ

176

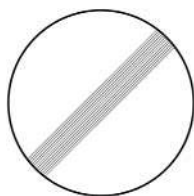

**Ποιες απαγορεύσεις παύουν να ισχύουν με αυτό το σήμα:**

- Απαγόρευση σταθμεύσεως μόνον. Λ
- Απαγόρευση προσπεράσματος μόνον. Λ
- Όλες οι τοπικές απαγορεύσεις που έχουν επιβληθεί με απαγορευτικές πινακίδες. Σ

177



**Ποια είναι η σημασία του σήματος αυτού:**

- Απαγορεύεται η είσοδος σε βυτιοφόρα οχήματα. Λ
- Απαγορεύεται η είσοδος σε οχήματα που μεταφέρουν πάνω από ορισμένη ποσότητα ύλης που μπορεί να προκαλέσουν μόλυνση των υδάτων. Σ
- Απαγορεύεται η είσοδος σε βαρέα οχήματα επειδή κάτω από το οδόστρωμα υπάρχει αυλάκι με νερό. Λ

178



**Ποια είναι η σημασία του σήματος αυτού:**

- Απαγορεύεται η είσοδος στα ποδήλατα. Λ
- Οδός υποχρεωτικής διελεύσεως ποδηλάτων (απαγορεύεται η διέλευση άλλων οχημάτων). Σ
- Κίνδυνος λόγω διελεύσεως ποδηλατιστών. Λ

179



**Ποια είναι η σημασία του σήματος αυτού:**

- Αρχή κατοικημένης περιοχής. Σ
- Προσέγγιση σε πρωτεύουσα νομού. Λ
- Τοπωνυμία. Λ

180

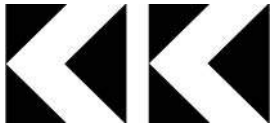

**Ποια είναι η σημασία του σήματος αυτού:**

- Διαδοχικά βέλη κατευθύνσεως τοποθετούμενα σε επικίνδυνες καμπύλες κυρίων αρτηριών. Σ
- Προειδοποίηση κατευθύνσεως οχημάτων λόγω έργων. Λ
- Υποχρεωτική κατεύθυνση οχημάτων. Λ

181



**Ποια είναι η σημασία του σήματος αυτού:**

- Είσοδος σε δρόμο με προτεραιότητα. Λ
- Προσέγγιση σε φωτεινό σηματοδότη που δεν λειτουργεί. Λ
- Προσοχή, κόμβος ή θέση όπου η κυκλοφορία ρυθμίζεται με τριχρωμή φωτεινή σηματοδότηση. Σ

182



**Τι πρέπει να κάνετε βλέποντας αυτό το σήμα πριν από διασταύρωση:**

- Να σταματήσετε στο ύψος της πινακίδας και να παραχωρήσετε προτεραιότητα. Λ
- Να σταματήσετε στη γραμμή υποχρεωτικής διακοπής πορείας ή αν δεν υπάρχει στη νοητή γραμμή προεκτάσεως του πεζοδρομίου ώστε να έχετε πλήρη ορατότητα της διασταυρώσεως και να παραχωρήσετε προτεραιότητα. Σ
- Να σταματήσετε μόνο αν έρχεται κάθετα άλλο όχημα. Λ

183



**Ποιες απαγορεύσεις παύουν να ισχύουν με αυτό το σήμα:**

- Απαγόρευση κινήσεως σε παράλληλη σειρά. Λ
- Απαγόρευση σταθμεύσεως. Λ
- Απαγόρευση προσπεράσματος. Σ

184



**Ποια είναι η σημασία του σήματος αυτού:**

- Τέλος όλων των τοπικών περιορισμών που έχουν επιβληθεί με πινακίδες. Λ
- Έξοδος από περιοχή απαγορευμένης σταθμεύσεως. Σ
- Έξοδος από περιοχή σταθμεύσεως περιορισμένης χρονικής διάρκειας. Λ

185



**Ποια είναι η σημασία του σήματος αυτού:**

- Υποχρεωτική κατεύθυνση πορείας δεξιά ή αριστερά. Λ
- Υποχρεωτική διέλευση είτε από τη δεξιά, είτε από την αριστερή πλευρά της νησίδας ή του εμποδίου. Σ
- Απαγορεύεται η συνέχιση της πορείας εμπρός. Λ

186



**Ποια είναι η σημασία του σήματος αυτού:**

- Περιοχή όπου απαγορεύεται η στάθμευση. Λ
- Τέλος κατοικημένης περιοχής. Σ
- Απαγορεύεται η διέλευση από το κέντρο της πόλεως. Λ

187



**Ποια είναι η σημασία του σήματος αυτού:**

- Τουριστικές Πληροφορίες. Σ  
 Τηλέφωνο. Λ  
 Θέση για κατασκηνώσεις. Λ

188



**Ποια είναι η σημασία του σήματος αυτού:**

- Υποχρεωτική κατεύθυνση οχημάτων. Λ  
 Κατεύθυνση - επισήμανση επικινδύνων καμπυλών. Λ  
 Κινητό εμπόδιο επί της οδού λόγω έργων. Σ

189



**Ποια είναι η σημασία του σήματος αυτού:**

- Επικίνδυνη εκτίναξη χαλικιών. Σ  
 Προσοχή ! Εκτίναξη λάσπης. Λ  
 Κίνδυνος από πτώση βράχων στο οδόστρωμα. Λ

190



**Ποια είναι η σημασία του σήματος αυτού:**

- Κίνδυνος από διέλευση αγριών ζώων. Σ  
 Απαγορεύεται το κυνήγι ελαφιών. Λ  
 Προσέγγιση σε ζωολογικό κήπο. Λ

191



**Ποια είναι η σημασία του σήματος αυτού:**

- Απαγορεύεται η διέλευση κάτω από την αερογέφυρα. Λ  
 Ανακοπή ταχύτητας, λόγω διελεύσεως από ανισόπεδη διάβαση. Λ  
 Τέλος αυτοκινητόδρομου. Σ

192



**Ποια είναι η σημασία του σήματος αυτού:**

- Από το σημείο αυτό απαγορεύονται η στάση και η στάθμευση. Λ  
 Από το σημείο αυτό παύουν οι απαγορεύσεις της στάσεως και της σταθμεύσεως. Σ  
 Η στάση και η στάθμευση απαγορεύονται στην απέναντι πλευρά της οδού. Λ

193



**Ποια είναι η σημασία του σήματος αυτού:**

- Απαγορεύεται η στάθμευση, στην πλευρά που είναι η πινακίδα, τους ζυγούς μήνες. Σ  
 Απαγορεύεται η στάθμευση και στις δύο πλευρές του δρόμου. Λ  
 Απαγορεύεται η στάθμευση, στην πλευρά που είναι η πινακίδα, οχημάτων με ζυγό αριθμό κυκλοφορίας. Λ



- 194**
- 
- Τι πρέπει να κάνετε βλέποντας αυτό το σήμα:**
- Να παραχωρήσετε προτεραιότητα σε αυτόν που έρχεται από δεξιά.  
Να κατευθυνθείτε αριστερά στη διασταύρωση προ του σήματος.
- Λ  
Σ
- 195**
- 
- Πώς ενεργείτε βλέποντας αυτό το σήμα:**
- Πλησιάζετε με προσοχή τη διάβαση πεζών και παραχωρείτε την προτεραιότητα στους πεζούς που τη διασχίζουν.  
Επιταχύνετε προκειμένου να περάσετε πριν από τους πεζούς.  
Σταματάτε επάνω στη διάβαση πεζών.
- Σ  
Λ  
Λ
- 196**
- 
- Ποια είναι η σημασία του σήματος αυτού:**
- Απαγορεύεται η κολύμβηση.  
Περιοχή κολυμβήσεως.  
Θέση για κατασκηνώσεις.
- Λ  
Σ  
Λ
- 197**
- 
- Ποιες απαγορεύσεις παύουν να ισχύουν με αυτό το σήμα:**
- Απαγόρευση υπερβάσεως του ορίου ταχύτητας των 40 km/h.  
Απαγόρευση οδήγησης οχήματος σε απόσταση μικρότερη των 40 m από το προπορευόμενο όχημα.  
Απαγόρευση εισόδου οχήματος που το συνολικό βάρος του υπερβαίνει τους 40 τόνους.
- Σ  
Λ  
Λ
- 198**
- 
- Ποια είναι η σημασία του σήματος αυτού:**
- Ναυπηγείο.  
Λιμάνι.  
Περιοχή διελεύσεως πλοίων.
- Λ  
Σ  
Λ
- 199**
- 
- Ποια είναι η σημασία του σήματος αυτού:**
- Κίνδυνος από διέλευση οικοσίων ζώων.  
Κίνδυνος από πιθανή διέλευση κοπαδιών αγελάδων.  
Προσέγγιση σε εκτροφεία οικοσίων ζώων.
- Σ  
Λ  
Λ
- 200**
- 
- Ποια είναι η σημασία του σήματος αυτού:**
- Αποκλειστική διέλευση λεωφορείων ή τρόλεϊ.  
Προσέγγιση σε στάση λεωφορείων ή τρόλεϊ.  
Οδός όπου επιτρέπεται η κυκλοφορία όλων των οχημάτων εκτός λεωφορείων ή τρόλεϊ.
- Σ  
Λ  
Λ

201

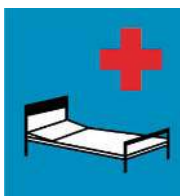

**Ποια είναι η σημασία του σήματος αυτού:**

- |  |   |
|--|---|
| Αγροτικό Ιατρείο.  | Λ |
| Νοσοκομείο (για αποφυγή ή μείωση οποιουδήποτε μη αναγκαίου θορύβου). | Σ |
| Σταθμός Πρώτων Βοηθειών.   | Λ |

202



**Ποια είναι η σημασία του σήματος αυτού:**

- |                         |   |
|-------------------------|---|
| Θέση για τροχόσπιτα.    | Λ |
| Ξενοδοχείο.             | Λ |
| Εγκαταστάσεις υγιεινής. | Σ |

203



**Ποια είναι η σημασία του σήματος αυτού:**

- |   |   |
|---|---|
| Μονόδρομος.                             | Σ |
| Υποχρεωτική πορεία κατ' ευθείαν εμπρός. | Λ |
| Προσέγγιση σε ανηφορικό τμήμα της οδού. | Λ |

204



**Ποια είναι η σημασία του σήματος αυτού:**

- |   |   |
|---|---|
| Προσέγγιση σε ραδιοφωνικό σταθμό.                     | Λ |
| Ραδιοφωνική συχνότητα πληροφοριών οδικής κυκλοφορίας. | Σ |
| Κατοικημένη περιοχή.                                  | Λ |

205



**Ποια είναι η σημασία του σήματος αυτού:**

- |  |   |
|--|---|
| Κατεύθυνση εξόδου από τον αυτοκινητόδρομο.     | Σ |
| Κατεύθυνση εξόδου από κατοικημένη περιοχή.     | Λ |
| Κατεύθυνση εξόδου από οδό ταχείας κυκλοφορίας. | Λ |

206



**Ο φωτεινός σηματοδότης δείχνει πράσινο φως. Προς ποια κατεύθυνση επιτρέπεται η συνέχιση της πορείας:**

- |  |   |
|--|---|
| Μόνο κατ' ευθείαν εμπρός.                                      | Λ |
| Προς κάθε κατεύθυνση, εφόσον δεν απαγορεύεται με άλλη σήμανση. | Σ |
| Μόνο δεξιά ή αριστερά.   | Λ |

207

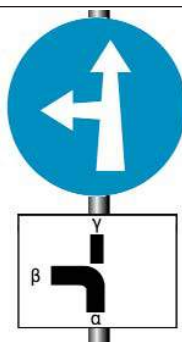

**Ποια κατεύθυνση πορείας έχει προτεραιότητα:**

- |                   |   |
|-------------------|---|
| Η κατεύθυνση α-β. | Σ |
| Η κατεύθυνση α-γ. | Λ |
| Καμιά κατεύθυνση. | Λ |

208



**Ποια είναι η σημασία του σήματος αυτού:**

- Μονόδρομος. Σ  
 Υποχρεωτική πορεία δεξιά. Λ  
 Επικίνδυνη στροφή δεξιά. Λ

209



**Ποια είναι η σημασία του σήματος αυτού:**

- Σήραγγα. Σ  
 Διάβαση τρένου. Λ  
 Σιδηροδρομικός σταθμός. Λ

210



**Πού πρέπει να αναμένετε ότι θα δείτε την πινακίδα αυτή:**

- Σε αυτοκινητόδρομο, πριν από ανισόπεδο κόμβο. Σ  
 Σε αυτοκινητόδρομο, μετά από ανισόπεδο κόμβο. Λ  
 Σε εθνική οδό, πριν από διασταύρωση. Λ

211



**Ποια είναι η σημασία του σήματος αυτού:**

- Απαγορεύεται η είσοδος σε οχήματα που μεταφέρουν πάνω από ορισμένη ποσότητα εκρηκτικές ή εύφλεκτες ύλες. Σ  
 Απαγορεύεται η είσοδος σε οχήματα με φορτίο που εξέρχει από τις πλευρές του. Λ  
 Απαγορεύεται η είσοδος σε οχήματα που κινούνται με υγραέριο. Λ

212



**Ποια είναι η σημασία του σήματος αυτού:**

- Αεροδρόμιο. Σ  
 Κίνδυνος λόγω χαμηλής πτήσεως αεροσκαφών. Λ  
 Περιοχή διελεύσεως αεροσκαφών. Λ

213



**Ποια είναι η σημασία του σήματος αυτού:**

- Χώρος σταθμεύσεως επιβατηγών αυτοκινήτων. Λ  
 Οδός ταχείας κυκλοφορίας. Σ  
 Απαγορεύεται η διέλευση επιβατηγών αυτοκινήτων. Λ

214



**Ποια είναι η σημασία του σήματος αυτού:**

- Αεροδρόμιο. Λ  
 Ελικοδρόμιο. Σ  
 Περιοχή διελεύσεως αεροσκαφών. Λ



215



**Ποια είναι η σημασία του σήματος αυτού:**

- Προειδοποίηση εξόδου από αυτοκινητόδρομο. Λ  
 Προειδοποίηση κατευθύνσεως εισόδου σε αυτοκινητόδρομο. Σ  
 Προειδοποίηση εισόδου σε οδό ταχείας κυκλοφορίας. Λ

216



**Ποια είναι η σημασία του σήματος αυτού:**

- Δρόμος χωρίς προφυλακτικά κάγκελα. Λ  
 Δεξιά του δρόμου υπάρχει παραλία. Λ  
 Η οδός οδηγεί σε αποβάθρα ή όχθη ποταμού. Σ

217



**Ποια είναι η σημασία του σήματος αυτού:**

- Απαγορεύεται η στάθμευση, στην πλευρά που είναι η πινακίδα, τους μονούς μήνες. Σ  
 Απαγορεύεται η στάθμευση, στην πλευρά που είναι η πινακίδα, τις μονές ημέρες. Λ  
 Απαγορεύεται η στάθμευση, στην πλευρά που είναι η πινακίδα, οχημάτων με μονό αριθμό κυκλοφορίας. Λ

218



**Ποια είναι η σημασία του σήματος αυτού:**

- Απαγορεύεται η διέλευση επιβατηγών αυτοκινήτων. Λ  
 Απαγορεύεται η στάθμευση επιβατηγών αυτοκινήτων. Λ  
 Τέλος οδού ταχείας κυκλοφορίας. Σ

219



**Ποια είναι η σημασία του σήματος αυτού:**

- Εναέρια μεταφορά. Σ  
 Σιδηρόδρομος. Λ  
 Θέση για τροχόσπιτα. Λ

220



**Πού συναντάτε αυτήν την πινακίδα:**

- Πριν από τη λωρίδα επιβραδύνσεως αυτοκινητοδρόμου. Σ  
 Σε έξοδο από οδό ταχείας κυκλοφορίας. Λ  
 Προ ισοπέδου σιδηροδρομικής διαβάσεως. Λ

221



**Ποια είναι η σημασία του σήματος αυτού:**

- Απαγορεύεται στους οδηγούς φορτηγών αυτοκινήτων να προσπερνούν άλλα οχήματα. Λ  
 Τέλος απαγορεύσεως προσπεράσματος που είχε επιβληθεί στα φορτηγά αυτοκίνητα με απαγορευτική πινακίδα. Σ  
 Απαγορεύεται η είσοδος σε μηχανοκίνητα οχήματα. Λ

222



**Ποια είναι η σημασία του σήματος αυτού:**

- Προσέγγιση σε σταθμό διοδίων. Λ  
 Προσέγγιση σε ανισόπεδη διασταύρωση οδών. Λ  
 Αυτοκινητόδρομος. Σ

223



**Ποια είναι η σημασία της πινακίδας αυτής:**

- Αρχή περιοχής κατοικίας που έχει χαρακτηριστεί ως περιοχή ήπιας κυκλοφορίας. Σ  
 Προσέγγιση σε παιδική χαρά. Λ

224

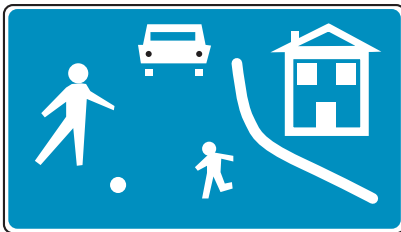

**Πώς οδηγείτε αν συναντήσετε την πινακίδα αυτή:**

- Με πολύ χαμηλή ταχύτητα που δεν πρέπει να υπερβαίνει τα 20 km/h. Σ  
 Με πολύ χαμηλή ταχύτητα που δεν πρέπει να υπερβαίνει τα 50 km/h. Λ

225

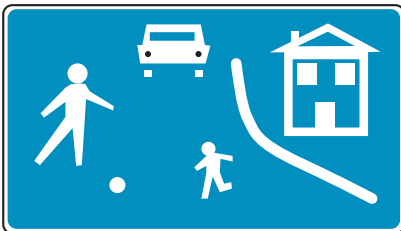

**Σταθμεύετε το αυτοκίνητό σας σε περιοχές που συναντάτε αυτήν την πινακίδα:**

- Ναι, αν δεν υπάρχει πινακίδα απαγορεύσεως σταθμεύσεως. Λ  
 Όχι, εκτός αν υπάρχει ειδική σήμανση που επιτρέπει τη στάθμευση. Σ  
 Ναι, αν είστε κάτοικος της περιοχής. Λ

226



**Ποια είναι η σημασία της πινακίδας αυτής:**

- Ρύθμιση της κυκλοφορίας από Τροχονόμο. Λ  
 Ρύθμιση της κυκλοφορίας από Σχολικό Τροχονόμο. Σ

227



**Αν συναντήσετε την πινακίδα αυτή, για τι πρέπει να προετοιμάξετε:**

- Είστε κοντά σε σχολείο και όλες τις ώρες της ημέρας μπορεί να συναντήσετε Σχολικό Τροχονόμο. Λ  
 Είστε κοντά σε σχολείο και τις ώρες προσελεύσεως και αποχωρήσεως μαθητών Σχολικός Τροχονόμος μπορεί να ρυθμίζει την κυκλοφορία. Σ

228



**Αν παραβείτε τα σήματα του Σχολικού Τροχονόμου, ποιες είναι οι κυρώσεις που σας επιβάλλονται:**

Πρόστιμο 50.000 δρχ. Λ  
 Φυλάκιση μέχρι 1 έτος και αφαίρεση της άδειας οδήγησης για 1 μήνα. Σ

229



**Ποια είναι η σημασία της πινακίδας αυτής:**

Απαγορεύεται η στάση και η στάθμευση. Λ  
 Απαγορεύεται η στάση και η στάθμευση και τα οχήματα των παραβατών μετακινούνται. Σ  
 Επιτρέπεται η κίνηση συνδυασμού οχημάτων (ρυμουλκό μετά ρυμουλκούμενου). Λ

230



**Σε ποια σημεία του οδικού δικτύου μπορεί να συναντήσετε αυτήν την πινακίδα:**

Σε οδούς που απαγορεύεται η στάση και η στάθμευση. Λ  
 Σε οδούς διελεύσεως λεωφορείων. Λ  
 Σε διασταυρώσεις οδών ή και σε οδούς που διέρχονται μέσα μαζικής μεταφοράς και η στάθμευση οχημάτων δυσκολεύει ή καθιστά αδύνατη τη διέλευση αυτών. Σ

231



**Ποια είναι η σημασία της πινακίδας αυτής:**

Προειδοποιητική κατευθύνσεων σε οδούς τοπικού οδικού δικτύου. Λ  
 Προειδοποιητική κατευθύνσεων σε περιοχές μεγάλου τουριστικού ή αρχαιολογικού ενδιαφέροντος. Σ

232



**Ποια είναι η σημασία της πινακίδας αυτής:**

Προειδοποιητική κατευθύνσεων σε οδούς τοπικού οδικού δικτύου. Σ  
 Προειδοποιητική κατευθύνσεων σε οδούς ταχείας κυκλοφορίας. Λ  
 Προειδοποιητική κατευθύνσεων σε αυτοκινητόδρομο. Λ

233



**Ποια είναι η σημασία της πινακίδας αυτής:**

Προειδοποιητική κατευθύνσεων σε οδούς τοπικού οδικού δικτύου. Λ  
 Προειδοποιητική κατευθύνσεων σε οδούς ταχείας κυκλοφορίας. Λ  
 Προειδοποιητική κατευθύνσεων σε αυτοκινητόδρομο. Σ



234

**Ποια είναι η σημασία της πινακίδας αυτής:**

Προειδοποιητική κατευθύνσεων σε οδούς τοπικού οδικού δικτύου.

Λ

Προειδοποιητική κατευθύνσεων σε οδούς ταχείας κυκλοφορίας.

Σ

Προειδοποιητική κατευθύνσεων σε αυτοκινητόδρομο.

Λ

235

**Ποια είναι η σημασία της πινακίδας αυτής:**

Απαγορεύεται η είσοδος σε οχήματα που μεταφέρουν εκρηκτικές ή εύφλεκτες ύλες.

Λ

Υποχρεωτική παρακαμπτήριος διαδρομή των οχημάτων μεταφοράς επικινδύνων φορτίων.

Σ

Υποχρεωτική παρακαμπτήριος διαδρομή των οχημάτων που μεταφέρουν εκρηκτικές ή εύφλεκτες ύλες.

Λ

236

**Ποια είναι η σημασία της πινακίδας αυτής:**

Επιβάλλεται ιδιαίτερη προσοχή σε οχήματα που μεταφέρουν επικίνδυνες ύλες που μπορούν να προκαλέσουν μόλυνση των υδάτων.

Λ

Υποχρεωτική κατεύθυνση πορείας προς τα αριστερά οχημάτων μεταφοράς επικινδύνων φορτίων.

Σ

Απαγόρευση κατεύθυνσεως πορείας οχημάτων που μεταφέρουν επικίνδυνα φορτία.

Λ

237

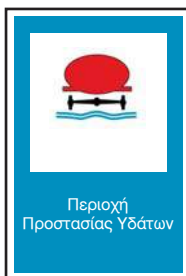
**Ποια είναι η σημασία της πινακίδας αυτής:**

Επιβάλλεται ιδιαίτερη προσοχή σε οχήματα που μεταφέρουν επικίνδυνες ύλες που μπορούν να προκαλέσουν μόλυνση των υδάτων.

Σ

Υποχρεωτική κατεύθυνση πορείας προς τα αριστερά οχημάτων μεταφοράς επικινδύνων φορτίων.

Λ

Απαγόρευση κατεύθυνσεως πορείας οχημάτων που μεταφέρουν επικίνδυνα φορτία.

Λ

238

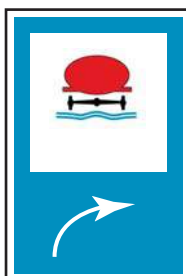
**Ποια είναι η σημασία της πινακίδας αυτής:**

Υποχρεωτική κατεύθυνση πορείας προς τα δεξιά οχημάτων μεταφοράς επικινδύνων φορτίων.

Σ

Απαγορεύεται η κατεύθυνση πορείας προς τα δεξιά οχημάτων που μεταφέρουν επικίνδυνα φορτία.

Λ

Υποχρεωτική κατεύθυνση πορείας προς τα δεξιά, οχημάτων που μεταφέρουν εκρηκτικές ή εύφλεκτες ύλες.

Λ

239



**Σε ποια οχήματα απευθύνεται το μήνυμα αυτής της πινακίδας:**

- Σε οχήματα που μεταφέρουν πάνω από ορισμένη ποσότητα εκρηκτικές ή εύφλεκτες ύλες. Σ
- Σε οχήματα που μεταφέρουν πάνω από ορισμένη ποσότητα ύλες που μπορούν να προκαλέσουν μόλυνση των υδάτων. Λ
- Σε οχήματα που μεταφέρουν επικινδύνα υλικά. Λ
- Σε φορτηγά οχήματα μεταφοράς επικινδύνων φορτίων. Λ

240



**Σε ποια οχήματα απευθύνεται το μήνυμα αυτής της πινακίδας:**

- Σε οχήματα που μεταφέρουν πάνω από ορισμένη ποσότητα εκρηκτικές ή εύφλεκτες ύλες. Λ
- Σε οχήματα που μεταφέρουν πάνω από ορισμένη ποσότητα ύλες που μπορούν να προκαλέσουν μόλυνση των υδάτων. Σ
- Σε οχήματα που μεταφέρουν επικινδύνα υλικά. Λ
- Σε φορτηγά οχήματα μεταφοράς επικινδύνων φορτίων. Λ

241

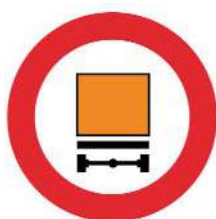

**Σε ποια οχήματα απευθύνεται το μήνυμα αυτής της πινακίδας:**

- Σε οχήματα που μεταφέρουν πάνω από ορισμένη ποσότητα εκρηκτικές ή εύφλεκτες ύλες. Λ
- Σε οχήματα που μεταφέρουν πάνω από ορισμένη ποσότητα ύλες που μπορούν να προκαλέσουν μόλυνση των υδάτων. Λ
- Σε οχήματα που μεταφέρουν επικινδύνα υλικά. Σ
- Σε φορτηγά οχήματα μεταφοράς επικινδύνων φορτίων. Λ

242



**Σε ποια οχήματα απευθύνεται το μήνυμα αυτής της πινακίδας:**

- Σε οχήματα που μεταφέρουν πάνω από ορισμένη ποσότητα εκρηκτικές ή εύφλεκτες ύλες. Λ
- Σε οχήματα που μεταφέρουν πάνω από ορισμένη ποσότητα ύλες που μπορούν να προκαλέσουν μόλυνση των υδάτων. Λ
- Σε οχήματα που μεταφέρουν επικινδύνα υλικά. Λ
- Σε φορτηγά οχήματα μεταφοράς επικινδύνων φορτίων. Σ

243



**Τι σημαίνει πράσινο φανάρι σε σχήμα κατακόρυφου βέλους με φορά προς τα κάτω:**

- Μπορείτε να κυκλοφορείτε σε όλες τις λωρίδες κυκλοφορίας του οδοστρώματος. Λ
- Μπορείτε να κυκλοφορείτε στη λωρίδα κυκλοφορίας πάνω από την οποία βρίσκεται το φανάρι. Σ
- Δεν επιτρέπεται να κυκλοφορείτε στη λωρίδα κυκλοφορίας πάνω από την οποία βρίσκεται το φανάρι. Λ

244

**Φτάνοντας στο σηματοδότη με ταχύτητα 50 km/h, το φανάρι γίνεται κίτρινο:**

- α. Φρενάρετε δυνατά και σταματάτε σε κάθε περίπτωση. Λ
- β. Επειδή είστε πολύ κοντά στο σηματοδότη, περνάτε για να αποφύγετε πιθανούς κινδύνους από το απότομο σταμάτημα. Σ

245

**Λωρίδα επιταχύνσεως συναντάτε μόνο στον αυτοκινητόδρομο:**

- α. ΝΑΙ Λ
- β. ΟΧΙ Σ

246

**Σε διασταύρωση όπου ο σηματοδότης της πορείας σας δείχνει κόκκινο φως κυκλικής μορφής το οποίο αναβοσβήνει, ποια υποχρέωση έχετε:**

- α. Να ανακόψετε ταχύτητα και να προχωρήσετε με προσοχή. Λ
- β. Να παραχωρήσετε προτεραιότητα στους πεζούς. Λ
- γ. Να ακινητοποιήσετε το όχημά σας. Σ

247

**Πινακίδες με μπλε κυκλικό φόντο υποδηλώνουν:**

- α. Υποχρέωση. Σ
- β. Αναγγελία επικινδύνων θέσεων. Λ
- γ. Απαγόρευση. Λ

248

**Αν δεν λειτουργούν οι δείκτες αλλαγής κατεύθυνσης (φλας) του οχήματός σας, με ποιο τρόπο θα προειδοποιήσετε ότι έχετε πρόθεση να αλλάξετε κατεύθυνση προς τα αριστερά:**

- α. Εκτείνοντας τον αριστερό βραχίονα. Σ
- β. Υψώνοντας τον αριστερό βραχίονα κατακόρυφα. Λ
- γ. Χρησιμοποιώντας επανειλημμένα τα φώτα τροχοπεδήσεως. Λ

249

**Προ ισόπεδης σιδηροδρομικής διαβάσεως που επισημαίνεται με φωτεινή σηματοδότηση, ποια υποχρέωση έχετε αν το φως του σηματοδότη είναι ερυθρό που αναβοσβήνει :**

- α. Να διακόψετε την πορεία σας προ της ειδικής γραμμής ή προ του σηματοδότη αν δεν υπάρχει τέτοια και να παραμείνετε σε στάση μέχρι να σταματήσει να αναβοσβήνει. Σ
- β. Να σταματήσετε το όχημα πριν από τη διάβαση και να ξεκινήσετε αφού βεβαιωθείτε ότι δεν πλησιάζει σιδηροδρομικός συρμός. Λ
- γ. Να διασχίσετε την ισόπεδη σιδηροδρομική διάβαση χωρίς καθυστέρηση. Λ

250

**Τι καθορίζει μία συνεχής γραμμή σχεδιασμένη σε όλο το πλάτος μιας κατευθύνσεως κυκλοφορίας:**

- α. Προειδοποίηση για προσέγγιση σε άλλο τμήμα οδού, το οποίο παρουσιάζει ιδιαίτερο κίνδυνο. Λ
- β. Λωρίδα κυκλοφορίας στην οποία η κατεύθυνση της κυκλοφορίας μπορεί να αντιστραφεί. Λ
- γ. Τη θέση προ της οποίας οι οδηγοί είναι υποχρεωμένοι να διακόψουν την πορεία τους λόγω υπάρξεως πινακίδας «ΥΠΟΧΡΕΩΤΙΚΗ ΔΙΑΚΟΠΗ ΠΟΡΕΙΑΣ» (STOP) ή κόκκινης ενδείξεως φωτεινού σηματοδότη ή σήματος τροχονόμου ή προ σιδηροδρομικής διαβάσεως. Σ

251

**Τι καθορίζει μια συνεχής κίτρινη γραμμή στο κράσπεδο ή στο άκρο του οδοστρώματος:**

- α. Σε όλο το μήκος της γραμμής και επί της πλευράς αυτής του οδοστρώματος, απαγορεύεται ή υπόκειται σε περιορισμούς η στάθμευση, η οποία υποδεικνύεται με άλλα μέσα. Λ
- β. Σε όλο το μήκος της και προς την πλευρά αυτή του οδοστρώματος απαγορεύεται η στάση και η στάθμευση των οχημάτων. Σ
- γ. Σε όλο το μήκος της και προς την πλευρά αυτή του οδοστρώματος απαγορεύεται η στάση των οχημάτων. Λ

252

**Περιμένοντας εμπρός σε σηματοδότη με κόκκινο φως, τότε μπορείτε να ξεκινήσετε:**

- α. Όταν ο σηματοδότης της κάθετης προς την πορεία σας διαβάσεως πεζών δείξει κόκκινο φως. Λ
- β. Όταν ο σηματοδότης δείξει πράσινο φως, παραχωρώντας προτεραιότητα στους κινούμενους (οχήματα, πεζούς) από τη προηγούμενη σηματοδότηση. Σ
- γ. Μόλις διαπιστώσετε ότι η διασταύρωση είναι τελείως ελεύθερη. Λ

253

**Ποια διαγράμμιση διαβάσεων πεζών προβλέπει ο Κ.Ο.Κ και ποια η συμπεριφορά των οδηγών προς τους πεζούς που κινούνται σε αυτές:**

- α. Κίτρινες δέσμες γραμμών και οι οδηγοί πρέπει να προσέχουν μήπως κινούνται πάνω σε αυτές πεζοί, για να αποφύγουν ατύχημα. Λ
- β. Πλατιές λευκές δεσμίδες παραλλήλων γραμμών προ των οποίων οι οδηγοί οφείλουν πάντα να μειώνουν την ταχύτητα και αν χρειάζεται να σταματούν και να παραχωρούν προτεραιότητα στους πεζούς. Σ
- γ. Ζιγκ - ζαγκ κίτρινη γραμμή και οι οδηγοί παραχωρούν την προτεραιότητα στους πεζούς. Λ



254

**Σε ισόπεδη σιδηροδρομική διάβαση που το κόκκινο φως αναβοσβήνει και το κινητό φράγμα δεν έχει κατεβεί ακόμη, πώς συμπεριφέρεσθε:**

- α. Συνεχίζετε την πορεία σας, όσο είναι ακόμη ανοικτό το φράγμα διόδου. Λ
- β. Περιμένετε εμπρός από την προειδοποιητική πινακίδα. Σ
- γ. Διασχίζετε τη σιδηροδρομική διάβαση όσο δεν φαίνεται να έρχεται κανένα τρένο. Λ

258

**Πότε επιτρέπεται να περάσετε μία σιδηροδρομική διάβαση με φωτεινό διακοπόμενο σηματοδότη, από την οποία μόλις πέρασε ένα τρένο:**

- α. Όταν σβήσει το κόκκινο διακοπόμενο φως. Σ
- β. Αμέσως μόλις περάσει το τρένο, έστω και εάν είναι αναμμένο ακόμη το κόκκινο διακοπόμενο φως. Λ
- γ. Μόλις ξεκινήσει η απέναντι κυκλοφορία, έστω και εάν ακόμη ανάβει το κόκκινο διακοπόμενο φως. Λ

255

**Ένας αστυνομικός ρυθμίζει την κυκλοφορία σε μία διασταύρωση, στην οποία υπάρχουν επίσης και πινακίδες που ρυθμίζουν την προτεραιότητα. Πώς συμπεριφέρεστε:**

- α. Ακολουθείτε αποκλειστικά τις πινακίδες που ρυθμίζουν την προτεραιότητα. Λ
- β. Ακολουθείτε τα σήματα του αστυνομικού. Σ

259

**Θέλετε να περάσετε μία διασταύρωση. Σε ποια περίπτωση δεν πρέπει να εισέλθετε στη διασταύρωση αν και ο φωτεινός σηματοδότης δείχνει πράσινο:**

- α. Όταν στη διασταύρωση υπάρχει η πινακίδα «STOP». Λ
- β. Όταν θα αναγκασθείτε να περιμένετε επάνω στη διασταύρωση, διότι η κυκλοφορία μπροστά σας έχει μπλοκάρει. Σ

256

**Αν ο τροχονόμος κινεί τη νύκτα ένα κόκκινο φως προς την κατεύθυνσή σας, ποια υποχρέωση έχετε:**

- α. Να σταματήσετε. Σ
- β. Να συνεχίσετε την πορεία σας προς τα εμπρός. Λ
- γ. Να αλλάξετε κατεύθυνση προς τα δεξιά. Λ

260

**Ένας τροχονόμος ρυθμίζει την κυκλοφορία σε μία διασταύρωση, αν και ο φωτεινός σηματοδότης λειτουργεί. Συμμορφώνεστε με:**

- α. Τα φωτεινά σήματα του σηματοδότη. Λ
- β. Τα σήματα του αστυνομικού. Σ

257

**Τι υποχρέωση έχετε στις υποδείξεις τροχονόμων:**

- α. Πρέπει να τις ακολουθείτε όταν συμφωνούν με τη σήμανση. Λ
- β. Πρέπει να τις ακολουθείτε σε κάθε περίπτωση. Σ

261

**Πινακίδες με κόκκινο κυκλικό περίγραμμα υποδηλώνουν:**

- α. Αναγγελία επικινδύνων θέσεων. Λ
- β. Πληροφορίες. Λ
- γ. Περιορισμό ή απαγόρευση. Σ

01



Αυτή η κίτρινη διαγράμμιση (πλέγμα) υποχρεώνει τα οχήματα σε αναμονή μέχρι να στρίψουν:

ΝΑΙ	Λ
ΟΧΙ	Σ

02

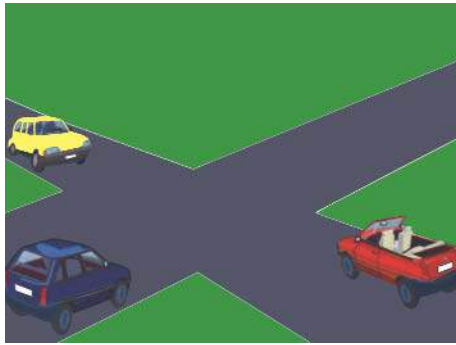

Οδηγείτε το κόκκινο ανοιχτό αυτοκίνητο (καμπριολέ). Το μπλε αυτοκίνητο έρχεται με μεγάλη ταχύτητα:

Κατευθύνεστε προς τη διασταύρωση, αφού προειδοποιήσετε με την κόρνα, επειδή έχετε προτεραιότητα.

Λ

Είστε έτοιμος να σταματήσετε γιατί πάντα είναι πιθανή η παραβίαση της προτεραιότητάς σας.

Σ

03



Σε αυτήν την περίπτωση:

Επιβραδύνετε.

Λ

Σταματάτε.

Σ

Περνάτε.

Λ

04

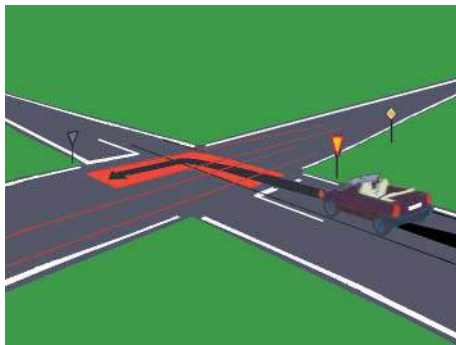

Όταν στρίβετε σε μια διασταύρωση, εγκαταλείπετε την επικίνδυνη περιοχή:

Μόλις τελειώσετε τη στροφή σας.

Λ

Αφού ανακτήσετε την ταχύτητα κυκλοφορίας των οχημάτων του δρόμου στον οποίο εισέρχεσθε.

Σ

05



Συναντάτε αυτήν την πινακίδα:

Παραχωρείτε την προτεραιότητα στην επόμενη διασταύρωση.

Λ

Στην επόμενη διασταύρωση, θα έχετε την προτεραιότητα.

Σ

06



**Αυτή η πινακίδα σας πληροφορεί για:**

Έναν κίνδυνο και μια διασταύρωση όπου ισχύει η από δεξιά προτεραιότητα.

Σ

Έναν κίνδυνο και μια διασταύρωση όπου έχετε την προτεραιότητα.

Λ

07



**Όταν συναντάτε αυτήν την πινακίδα:**

Οφείλετε να παραχωρήσετε την προτεραιότητα στα οχήματα που έρχονται από αριστερά και δεξιά.

Σ

Πρέπει να σταματήσετε στη διαχωριστική γραμμή.

Λ

08



**Όταν συναντάτε αυτήν την πινακίδα, σημαίνει:**

Ότι πρέπει να σας παραχωρήσουν την προτεραιότητα μόνο στην επόμενη διασταύρωση.

Λ

Ότι πρέπει να σας παραχωρούν την προτεραιότητα όσο κινείσθε στην οδό αυτή και η πινακίδα δεν έχει ανακληθεί με άλλη σήμανση.

Σ

09

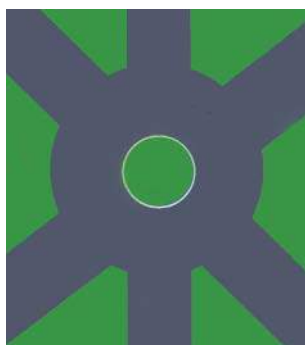

**Σε μια κυκλική διασταύρωση:**

Συγκλίνετε προς το κέντρο εάν η έξοδός σας από τον κόμβο βρίσκεται στα αριστερά της προεκτάσεως του άξονα του δρόμου από τον οποίο εισήλθατε στον κόμβο.

Σ

Όποια και αν είναι η έξοδος που θα ακολουθήσετε, διέρχεται πρώτα από την εσωτερική λωρίδα κυκλοφορίας του κόμβου.

Λ

10

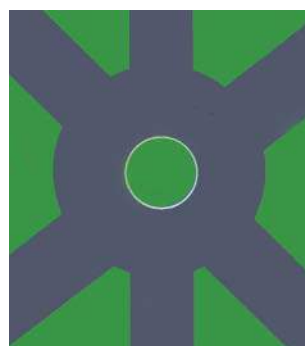

**Σε μια κυκλική διασταύρωση:**

Όποια και αν είναι η έξοδος που θα ακολουθήσετε, διέρχεται πρώτα από την εσωτερική λωρίδα κυκλοφορίας του κόμβου.

Λ

Μπορείτε να παραμείνετε δεξιά μέχρι την έξοδο, εάν δεν γνωρίζετε την έξοδό σας.

Σ



11

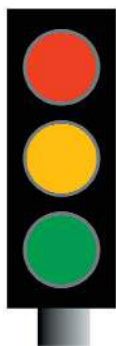

Το χρώμα των φαναριών που δηλώνουν τη στάση είναι:

Κόκκινο ή κίτρινο.

Σ

Πράσινο.

Λ

12



Το κόκκινο φανάρι έχει ανάψει και ένα κίτρινο βέλος στον ίδιο σηματοδότη αναβοσβήνει. Εσείς:

Πρέπει οπωσδήποτε να σταματήσετε.

Λ

Μπορείτε να στρίψετε χωρίς να ενδιαφερθείτε για τους πεζούς στην οδό που θα εισέλθετε.

Λ

Μπορείτε να στρίψετε προς την κατεύθυνση που υποδεικνύεται από το βέλος τηρώντας την προτεραιότητα.

Σ

13



Στη φωτογραφία, θέλετε να στρίψετε αριστερά. Έχετε τοποθετηθεί σωστά για τη στροφή:

ΝΑΙ

Σ

ΟΧΙ

Λ

14

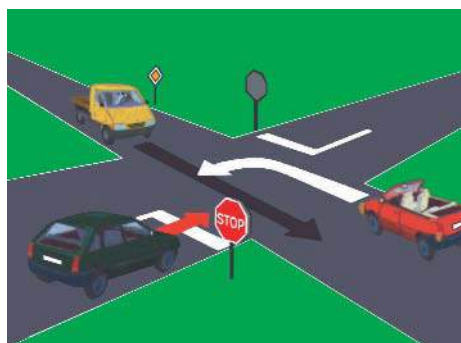

Οδηγείτε το μαύρο (σκούρο) όχημα:

Σταματάτε και περνάτε μετά το φορηγάκι.

Σ

Περνάτε πριν το κόκκινο αυτοκίνητο.

Λ

15



Το γαλάζιο αυτοκίνητο πρέπει να παραχωρήσει την προτεραιότητα:

Στο κόκκινο αυτοκίνητο.

Λ

Στο φορηγάκι.

Σ

16

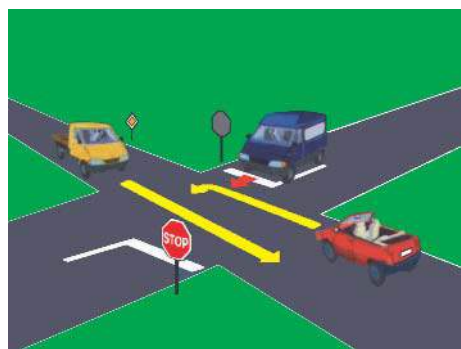

**Οδηγείτε το κόκκινο όχημα:**

Το μπλε φορτηγάκι περνάει πριν από εσάς.

Λ

Αφήνετε να περάσουν και τα δύο φορτηγάκια.

Λ

Το κίτρινο φορτηγάκι περνάει πριν από σας.

Σ

17

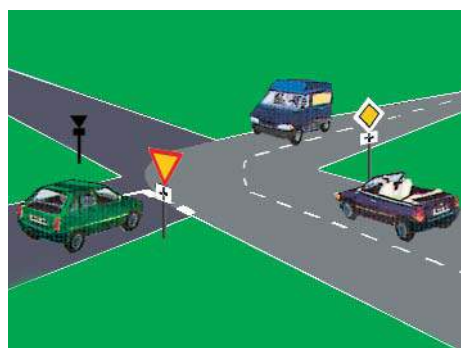

**Σε αυτήν την περίπτωση:**

Περνάει πρώτο το πράσινο όχημα.

Λ

Το ανοικτό (μαύρο) όχημα επιτρέπεται να περάσουν τα άλλα δύο οχήματα πριν στρίψει αριστερά.

Λ

Το ανοικτό (μαύρο) όχημα περνάει πριν το πράσινο όχημα.

Σ

18

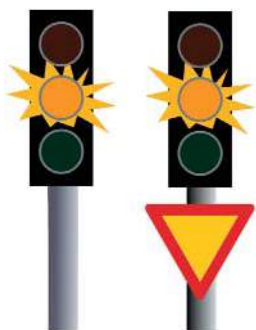

**Όταν το κίτρινο φως αναβοσβήνει σε μία διασταύρωση:**

Οφείλετε να επιβραδύνετε ιδιαίτερα, και να παραχωρείτε την προτεραιότητα στους κινούμενους στο δρόμο που διασταυρώνεται με το δικό σας.

Σ

Ισχύουν οι πινακίδες που ρυθμίζουν την προτεραιότητα στη διασταύρωση.

Λ

19



**Όταν συναντάτε αυτήν την πινακίδα:**

Οφείλετε να παραχωρήσετε την προτεραιότητα στα οχήματα που έρχονται μόνο από τα δεξιά.

Λ

Πρέπει να σταματήσετε στη διαχωριστική γραμμή και να παραχωρήσετε την προτεραιότητα αριστερά και δεξιά.

Σ

20

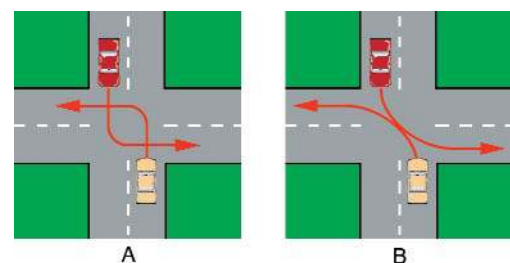

**Όταν στρίβετε αριστερά σε ένα σταυροδρόμι όπου αντίθετα εισερχόμενα αυτοκίνητα επίσης στρίβουν αριστερά, ο σωστός και ασφαλής τρόπος διελεύσεως είναι αυτός που φαίνεται στο σκίτσο Α ή Β:**

A Σ

B Λ

21



Όταν συναντάτε αυτήν την πινακίδα, σημαίνει:

Ότι θα πρέπει ενδεχομένως να παραχωρήσετε την προτεραιότητα στην επόμενη διασταύρωση.

Σ

Ότι μετά από την επόμενη διασταύρωση θα έχετε πάλι την προτεραιότητα.

Λ

22



Όταν λειτουργούν τα φανάρια υπερεισχύουν των πινακίδων:

ΝΑΙ

Σ

ΟΧΙ

Λ

23



Σε αυτήν την υπόδειξη του τροχονόμου:

Επιβραδύνετε.

Λ

Σταματάτε.

Σ

24



Σε ισόπεδο κυκλικό κόμβο, χωρίς σήμανση, ποιοι έχουν προτεραιότητα:

Εκείνοι που κινούνται μέσα στον κόμβο.

Λ

Εκείνοι που μπαίνουν στον κόμβο.

Σ

Δεν υπάρχει κανόνας.

Λ

25



Σε αυτήν την υπόδειξη του τροχονόμου:

Επιβραδύνετε.

Λ

Περνάτε.

Σ

Σταματάτε.

Λ



26



Σε αυτό το σήμα του τροχονόμου:

- |               |   |
|---------------|---|
| Επιβραδύνετε. | Λ |
| Σταματάτε.    | Σ |
| Περνάτε.      | Λ |

27



Εκτός κατοικημένης περιοχής, οι πρόσθετες επαναληπτικές πινακίδες σε ισόπεδη σιδηροδρομική διάβαση τοποθετούνται κάθε:

- |        |   |
|--------|---|
| 25 m.  | Λ |
| 50 m.  | Λ |
| 100 m. | Σ |

28

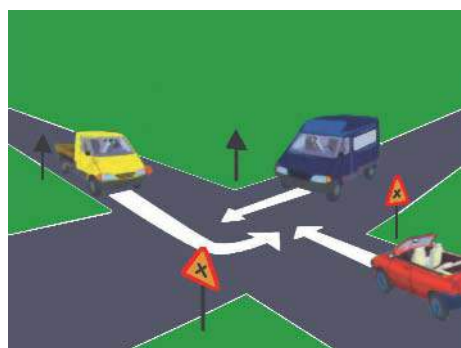

Το κίτρινο φορτηγάκι πρέπει να παραχωρήσει την προτεραιότητα στο κόκκινο όχημα:

- |     |   |
|-----|---|
| ΝΑΙ | Σ |
| ΟΧΙ | Λ |

29



Αυτό το σήμα τονίζει:

- |   |   |
|---|---|
| Προσέγγιση σε θέση ισόπεδης σιδηροδρομικής διαβάσεως. | Σ |
| Προσέγγιση σε πέρασμα που έχει σαμαράκι.              | Λ |

30



Αυτό το σήμα τονίζει:

- |   |   |
|---|---|
| Πως προσεγγίζετε σε πέρασμα που έχει σαμαράκι.  | Λ |
| Πως υπάρχουν δύο ή περισσότερες σιδηροδρομικές γραμμές στην ισόπεδη διάβαση που προσεγγίζετε. | Σ |

31



Η πινακίδα που τονίζει πως η ισόπεδη διάβαση είναι αφύλακτη, είναι:

- |   |
|---|
| Σ |
| Λ |

32



**Κινείσθε στη μεσαία λωρίδα κυκλοφορίας και επιθυμείτε να στρίψετε δεξιά στο σηματοδότη. Πώς συμπεριφέρεσθε:**

Επιταχύνετε, προσπερνάτε τον δικυκλιστή και στρίβετε με ταχύτητα για να προλάβετε να περάσετε ενώ ακόμη είναι αναμμένο το πράσινο φως.

Λ

Προειδοποιείτε τους οδηγούς που ακολουθούν χρησιμοποιώντας τα φώτα αλλαγής κατευθύνσεως (φλας) του οχήματός σας, αλλάζετε λωρίδα κυκλοφορίας προς τα δεξιά και στρίβετε δεξιά εφόσον σας το επιτρέπει η σήμανση και η σηματοδότηση.

Σ

33



**Το φως του σηματοδότη είναι πράσινο. Το όχημά σας κινείται στη δεξιά λωρίδα κυκλοφορίας και έχετε την πρόθεση να στρίψετε δεξιά. Πώς πρέπει να ενεργήσετε:**

Να συνεχίσετε την πορεία σας.

Σ

Να σταματήσετε πριν από το σηματοδότη επειδή πάνω από αυτόν υπάρχει πινακίδα υποχρεωτικής παραχώρησης προτεραιότητας.

Λ

34



**Σε ποιο σημείο του οδοστρώματος πρέπει να σταματήσετε για να ελέγξετε:**

Στο ύψος της πινακίδας υποχρεωτικής διακοπής πορείας (STOP).

Λ

Στο ύψος της κατά πλάτος (εγκάρσιας) συνεχούς λευκής γραμμής.

Σ

35



**Με ποια προϋπόθεση μπορείτε να εισέλθετε στην περιοχή του οδοστρώματος που προσδιορίζεται με το πλέγμα κιτρίνων γραμμών:**

Με την προϋπόθεση ότι θα ακολουθήσετε υποχρεωτικά ευθεία πορεία.

Λ

Με την προϋπόθεση ότι αν εισέλθετε, δεν θα υποχρεωθείτε να παραμείνετε μέσα στη διασταύρωση λόγω της πυκνότητας της κυκλοφορίας.

Σ

36

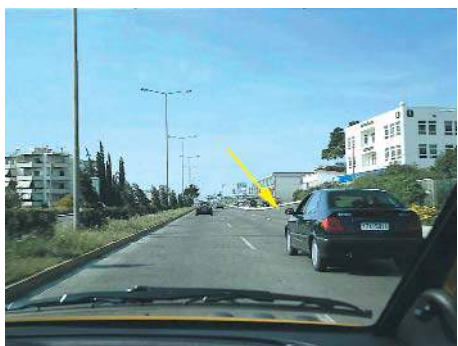

**Κινείσθε στην αριστερή λωρίδα κυκλοφορίας στο δρόμο της φωτογραφίας και σκοπεύετε να στρίψετε δεξιά στην επόμενη διασταύρωση που σημαίνεται με το βέλος. Ποιες ενέργειες πρέπει να κάνετε:**

Θα προειδοποιήσετε τους οδηγούς που ακολουθούν για την πρόθεσή σας, θα ελέγξετε την κίνηση στη δεξιά λωρίδα κυκλοφορίας, θα μετακινηθείτε προοδευτικά στη δεξιά λωρίδα κυκλοφορίας και θα στρίψετε δεξιά.

Σ

Θα επιταχύνετε το όχημά σας, προσπερνώντας το προπορευόμενο αυτοκίνητο, θα ειδοποιήσετε τον οδηγό του για την πρόθεσή σας και θα στρίψετε δεξιά.

Λ

37



Το αυτοκίνητο της φωτογραφίας προτίθεται να στρίψει δεξιά στην οδό στην οποία κινείσθε. Ποια πρέπει να είναι η συμπεριφορά σας και γιατί:

Να συνεχίσετε με αμείωτη ταχύτητα την πορεία σας και να προσπεράσετε το αυτοκίνητο από αριστερά επειδή η ταχύτητά σας είναι μεγαλύτερη. Λ

Να μειώσετε την ταχύτητά σας και να παραχωρήσετε προτεραιότητα στο αυτοκίνητο αυτό επειδή έρχεται από δεξιά. Σ

38

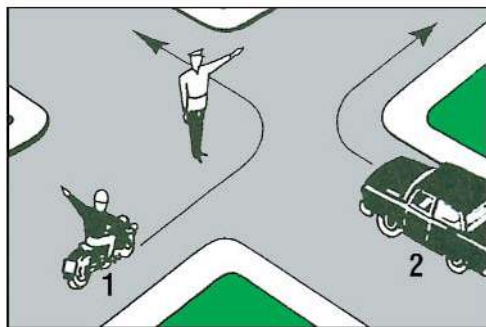

Ποιο όχημα πρέπει να περιμένει:

Το όχημα 1. Λ

Το όχημα 2. Σ

Και τα δύο οχήματα. Λ

39

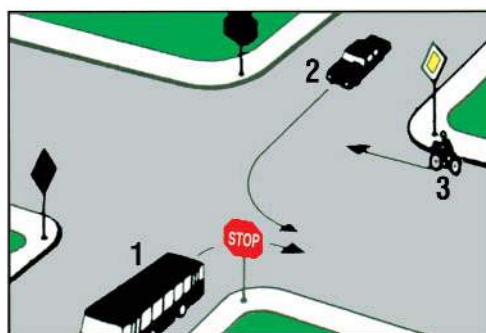

Με ποια σειρά επιτρέπεται να περάσουν τη διασταύρωση τα οχήματα:

1-2-3. Λ

2-3-1. Λ

3-1-2. Σ

40

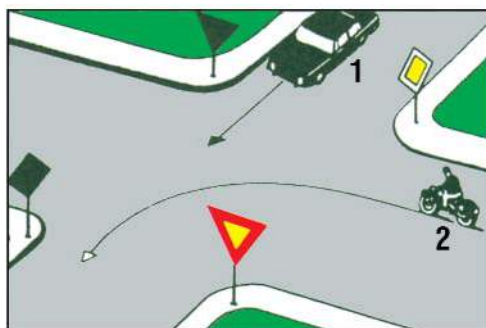

Με ποια σειρά προτεραιότητας επιτρέπεται η διέλευση της διασταύρωσής αυτής:

1-2. Λ

2-1. Σ

Πρέπει να προηγηθεί συνεννόηση. Λ

41

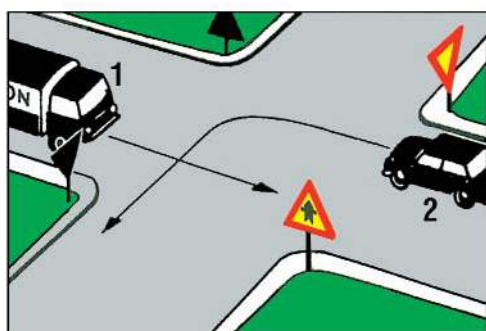

Ποιο όχημα επιτρέπεται να περάσει πρώτο:

Το όχημα 1. Σ

Το όχημα 2. Λ

Κανένα. Πρέπει να συνεννοηθούν οι οδηγοί. Λ



42

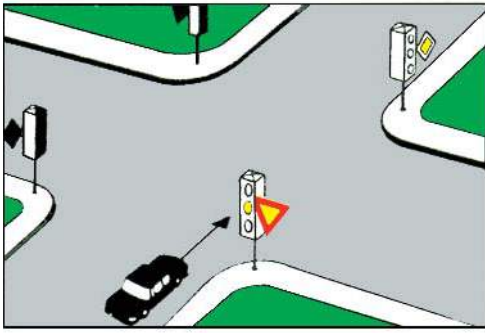

Ο σηματοδότης δείχνει κίτρινο φως που αναβοσβήνει. Ποια υποχρέωση έχει ο οδηγός του αυτοκινήτου:

- Να περιμένει μέχρι να ανάψει πράσινο φως. Λ  
 Να σταματήσει οπωσδήποτε το όχημά του. Λ  
 Να ανακόψει ταχύτητα και να συνεχίσει με ιδιαίτερη προσοχή, παραχωρώντας προτεραιότητα στα αυτοκίνητα και στους πεζούς. Σ

43

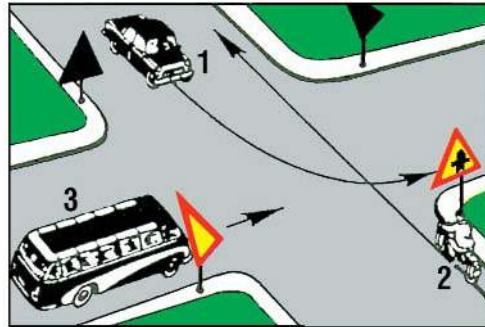

Με ποια σειρά πρέπει να περάσουν τη διασταύρωση τα οχήματα:

- 1-2-3. Λ  
 2-1-3. Σ  
 3-2-1. Λ

44

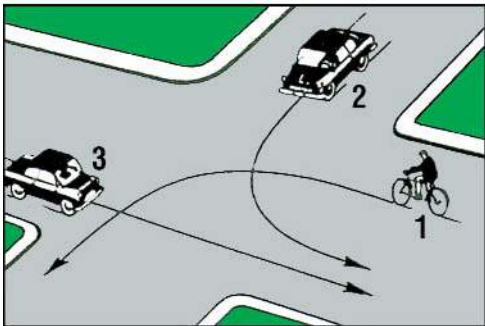

Ποιο από τα οχήματα θα περάσει τελευταίο τη διασταύρωση και ποιο πρώτο:

- Το 3 τελευταίο και το 1 πρώτο. Λ  
 Το 1 τελευταίο και το 2 πρώτο. Λ  
 Το 1 τελευταίο και το 3 πρώτο. Σ

45

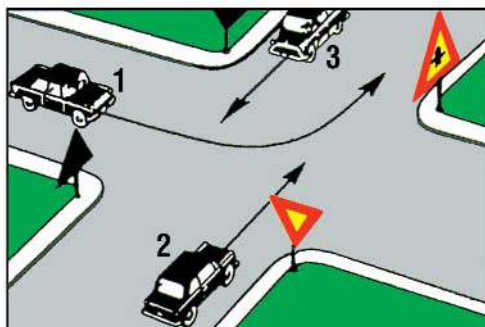

Ποιο όχημα επιτρέπεται να περάσει πρώτο τη διασταύρωση:

- Το όχημα 1. Σ  
 Το όχημα 2. Λ  
 Το όχημα 3. Λ

46

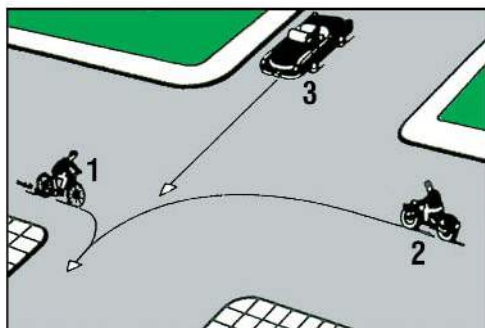

Ποιο όχημα επιτρέπεται να ξεκινήσει πρώτο:

- Το όχημα 1. Σ  
 Το όχημα 2. Λ  
 Το όχημα 3. Λ

47

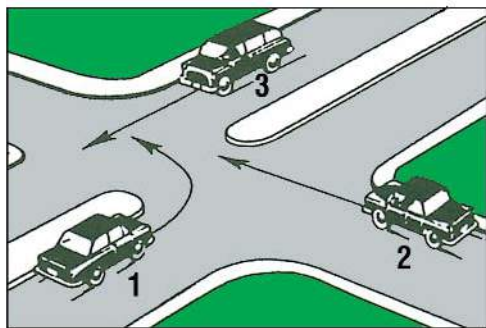

Με ποια σειρά πρέπει να περάσουν τη διασταύρωση τα οχήματα:

- |        |   |
|--------|---|
| 2-1-3. | Λ |
| 3-2-1. | Σ |
| 1-2-3. | Λ |

48

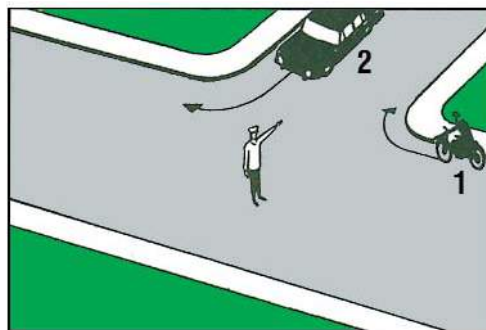

Ποιο όχημα επιτρέπεται να στρίψει:

- |                     |   |
|---------------------|---|
| Το όχημα 1.         | Λ |
| Το όχημα 2.         | Σ |
| Και τα δύο οχήματα. | Λ |

49

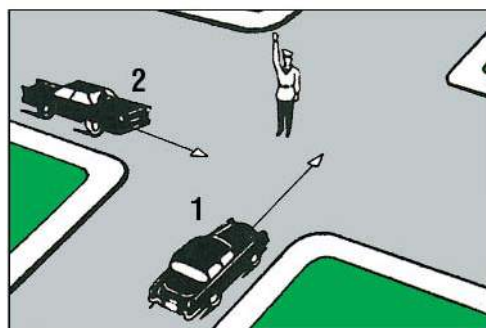

Ποιο όχημα επιτρέπεται να περάσει τη διασταύρωση:

- |             |   |
|-------------|---|
| Το όχημα 1. | Λ |
| Το όχημα 2. | Λ |
| Κανένα.     | Σ |

50

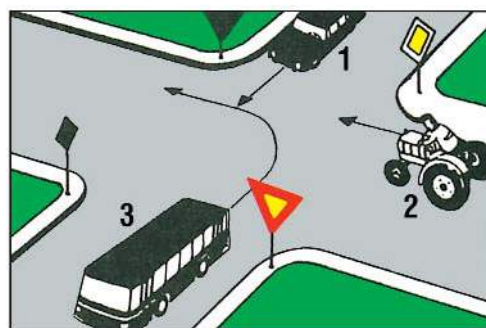

Με ποια σειρά προτεραιότητας επιτρέπεται η διέλευση της διασταύρωσής αυτής:

- |        |   |
|--------|---|
| 1-2-3. | Λ |
| 2-1-3. | Σ |
| 1-3-2. | Λ |

51

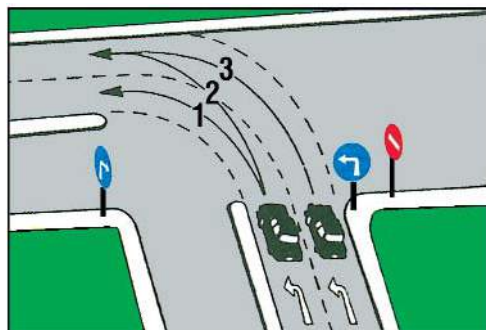

Σε ποια από τις τρεις σημειούμενες τροχιές, εάν κινηθεί το όχημά σας, θα παρεμποδίσει την κυκλοφορία:

- |                |   |
|----------------|---|
| Στην τροχιά 1. | Λ |
| Στην τροχιά 2. | Σ |
| Στην τροχιά 3. | Λ |

52

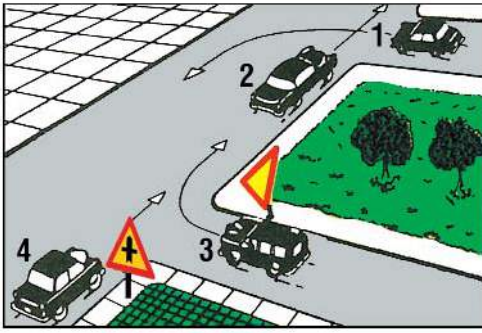

Ποια από τα οχήματα πρέπει να περιμένουν να περάσουν τα άλλα:

Τα οχήματα 1 και 3.

Λ

Τα οχήματα 2 και 3.

Σ

Τα οχήματα 1 και 4.

Λ

53

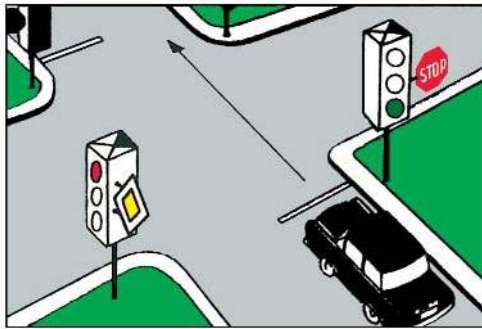

Ο σηματοδότης δείχνει πράσινο φως. Στο σηματοδότη υπάρχει πινακίδα με το σήμα STOP. Τι θα κάνει ο οδηγός του αυτοκινήτου:

Θα ανακόψει την ταχύτητα του οχήματός του.

Λ

Θα σταματήσει υποχρεωτικά πριν από τη διασταύρωση και θα συνεχίσει την πορεία του μόνο αφού βεβαιωθεί ότι στο δρόμο που θα μπει δεν κινούνται οχήματα.

Λ

Θα περάσει τη διασταύρωση χωρίς να σταματήσει.

Σ

54

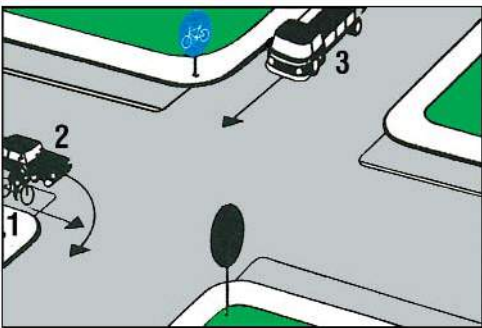

Με ποια σειρά προτεραιότητας επιτρέπεται η διέλευση της διασταύρωσης αυτής:

1-2-3.

Σ

2-1-3.

Λ

3-2-1.

Λ

55

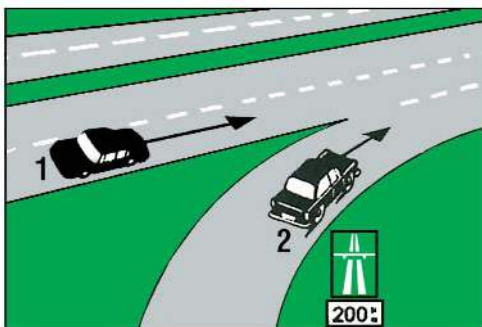

Ποιο όχημα έχει προτεραιότητα:

Το όχημα 1.

Σ

Το όχημα 2.

Λ

Κανένα και οι οδηγοί πρέπει να συνεννοηθούν.

Λ

56

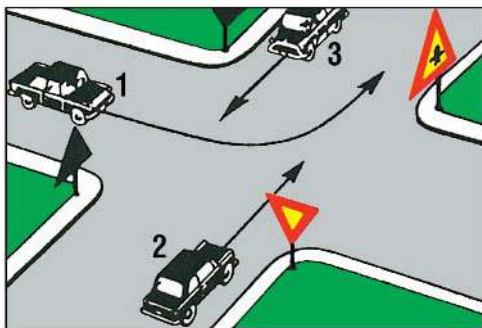

Ποιο από τα οχήματα πρέπει να περιμένει:

Το όχημα 1.

Λ

Τα οχήματα 2 και 3.

Σ

Τα οχήματα 1 και 3.

Λ



57

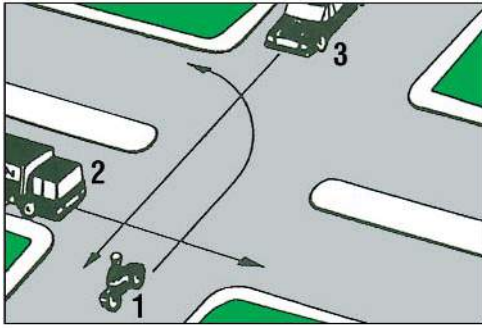

**Τι πρέπει να κάνει ο οδηγός του οχήματος 1:**

Να περιμένει να περάσουν τα άλλα δύο οχήματα και μετά να στρίψει. Λ

Να δώσει προτεραιότητα στο όχημα 2 και μετά να προχωρήσει, αφήνοντας να περάσει τελευταίο το όχημα 3. Λ

Να ξεκινήσει πριν από το όχημα 2 και στη συνέχεια να σταθεί στη μέση της διασταυρώσεως δίνοντας προτεραιότητα στο όχημα 3. Σ

58

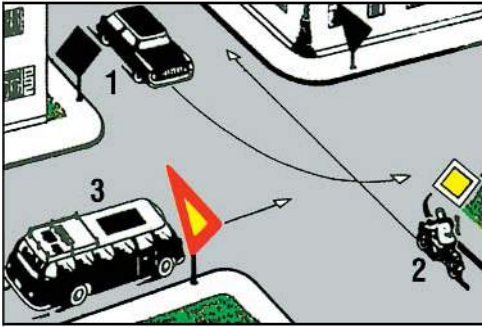

**Ποιο όχημα πρέπει να εγκαταλείψει τελευταίο τη διασταύρωση:**

Το όχημα 1. Λ

Το όχημα 2. Λ

Το όχημα 3. Σ

59

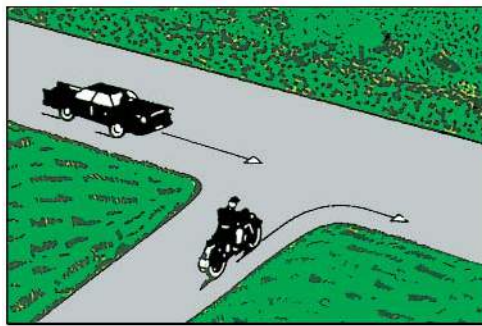

**Ποιο όχημα και γιατί έχει προτεραιότητα:**

Η μοτοσυκλέτα γιατί έρχεται από τα δεξιά του επιβατηγού. Σ

Το επιβατηγό γιατί κινείται σε πλατύτερο δρόμο. Λ

Το επιβατηγό γιατί κινείται σε ευθεία. Λ

60

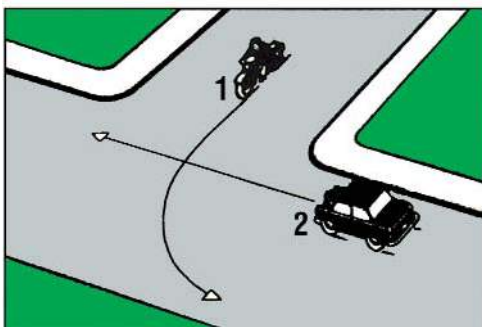

**Ποιο όχημα πρέπει να περιμένει να περάσει το άλλο και γιατί:**

Το όχημα 1 γιατί είναι μικρότερο και ελαφρύτερο. Λ

Το όχημα 1 γιατί μπαίνει σε πλατύτερο δρόμο. Λ

Το όχημα 2 γιατί έρχεται από τα αριστερά του οχήματος 1. Σ

61

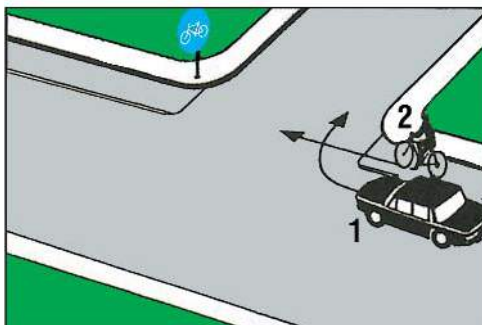

**Ποιος από τους οδηγούς των δύο οχημάτων πρέπει να περιμένει να περάσει ο άλλος:**

Ο οδηγός του ποδηλάτου. Λ

Ο οδηγός του αυτοκινήτου. Σ

Πρέπει να συνεννοηθούν μεταξύ τους. Λ

62

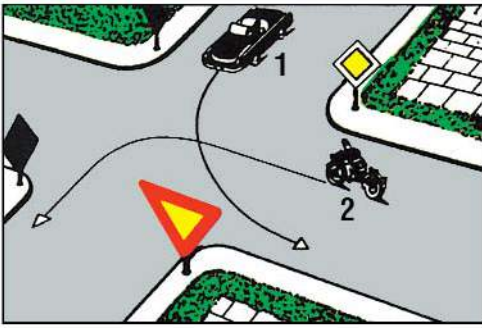

**Ποιο όχημα και γιατί έχει προτεραιότητα:**

Κανένα γιατί και τα δύο πρόκειται να αλλάξουν κατεύθυνση. Λ

Το όχημα 2 γιατί κινείται σε δρόμο προτεραιότητας. Σ

Το όχημα 1 γιατί έρχεται από τα δεξιά του οχήματος 2. Λ

63

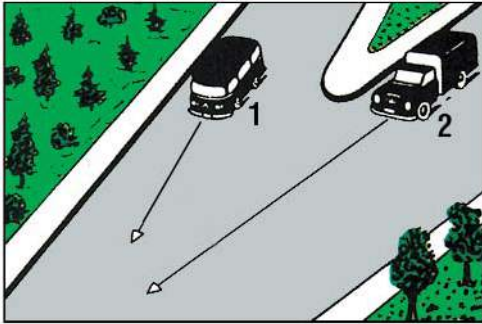

**Ποιο όχημα έχει προτεραιότητα και γιατί:**

Το όχημα 1 γιατί έρχεται από δεξιά. Σ

Το όχημα 2 γιατί διατηρεί την πορεία του. Λ

Το όχημα 2 γιατί κινείται σε πλατύτερο δρόμο. Λ

64

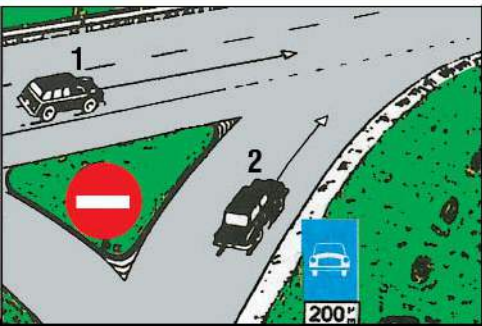

**Ποιο όχημα έχει προτεραιότητα:**

Το όχημα 1. Σ

Το όχημα 2. Λ

Κανένα και οι οδηγοί τους πρέπει να συνεννοηθούν για το ποιος θα περάσει πρώτος. Λ

65

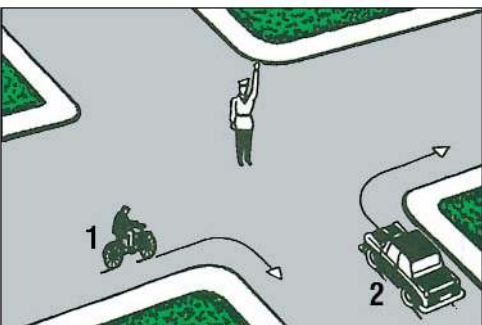

**Ποιο όχημα επιτρέπεται να στρίψει:**

Το όχημα 1. Λ

Το όχημα 2. Λ

Κανένα. Σ

66

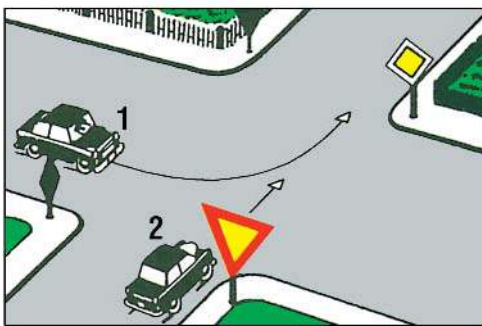

**Ποιο όχημα έχει προτεραιότητα και γιατί:**

Το όχημα 1 γιατί κινείται σε δρόμο με προτεραιότητα. Σ

Το όχημα 2 γιατί έρχεται από τα δεξιά του οχήματος 1. Λ

Το όχημα 2 γιατί διατηρεί την κατεύθυνσή του. Λ

67

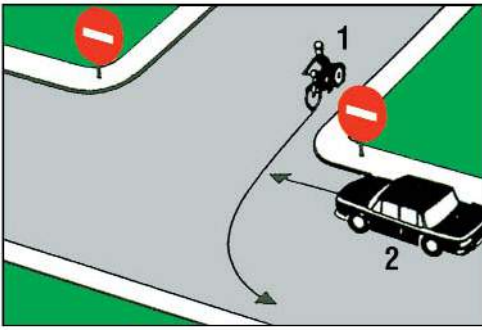

**Ποιο όχημα έχει προτεραιότητα:**

- Το όχημα 1. Σ  
 Το όχημα 2. Λ  
 Κανένα και οι οδηγοί πρέπει να συνεννοηθούν μεταξύ τους. Λ

68

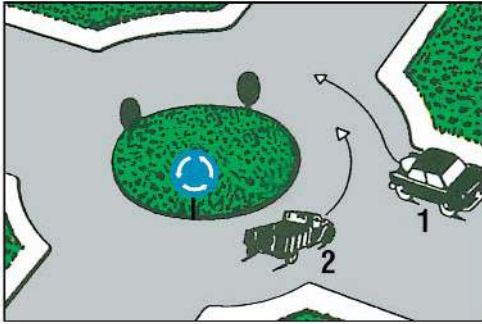

**Ποιο όχημα έχει προτεραιότητα:**

- Το όχημα 1. Σ  
 Το όχημα 2. Λ  
 Κανένα και οι οδηγοί πρέπει να συνεννοηθούν μεταξύ τους. Λ

69

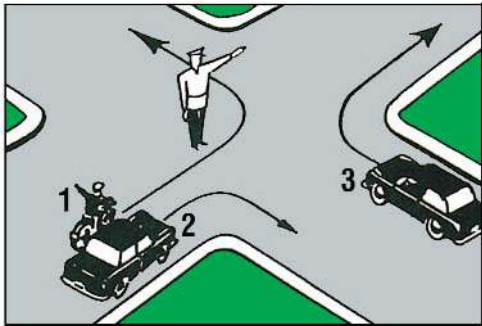

**Ποια οχήματα επιτρέπεται να στρίψουν:**

- Τα οχήματα 1 και 2. Σ  
 Τα οχήματα 2 και 3. Λ  
 Και τα τρία οχήματα. Λ

70

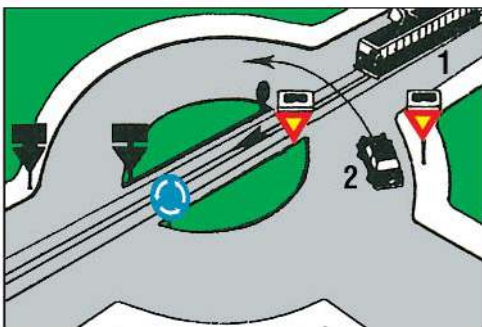

**Ποιο όχημα έχει προτεραιότητα:**

- Το όχημα 1. Σ  
 Το όχημα 2. Λ  
 Κανένα και οι οδηγοί πρέπει να συνεννοηθούν μεταξύ τους. Λ

71

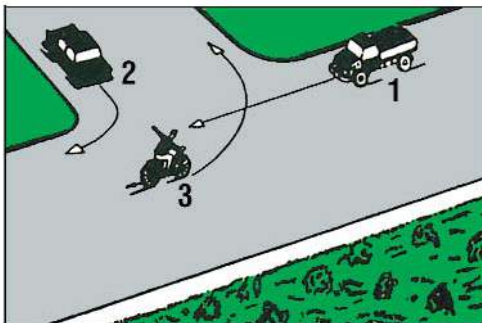

**Ποιο όχημα πρέπει να περάσει τελευταίο τη διασταύρωση:**

- Το όχημα 1. Λ  
 Το όχημα 2. Λ  
 Το όχημα 3. Σ



72

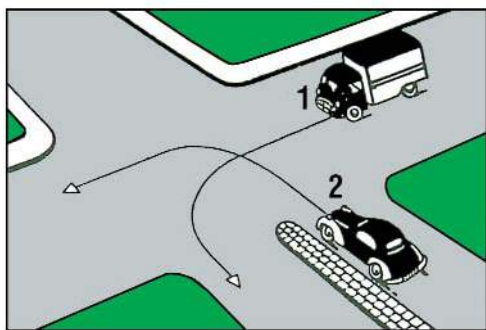

**Ποιο όχημα και γιατί πρέπει να περιμένει να περάσει το άλλο:**

- Το όχημα 1 γιατί πρόκειται να στρίψει αριστερά. Λ
- Το όχημα 2 γιατί το όχημα 1 έρχεται από τα δεξιά του. Σ
- Το όχημα 1 γιατί το όχημα 2 κινείται σε δρόμο με διαχωριστική νησίδα. Λ

73

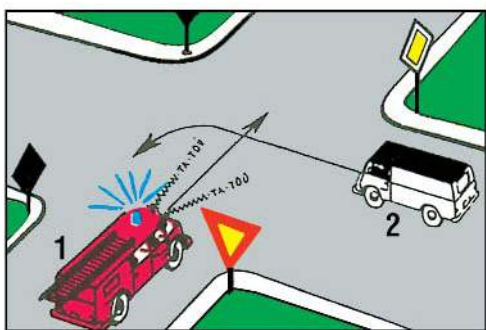

**Ποιο όχημα πρέπει να περιμένει να περάσει το άλλο:**

- Το όχημα 1. Λ
- Το όχημα 2. Σ
- Κανένα και οι οδηγοί πρέπει να συνεννοηθούν μεταξύ τους. Λ

74

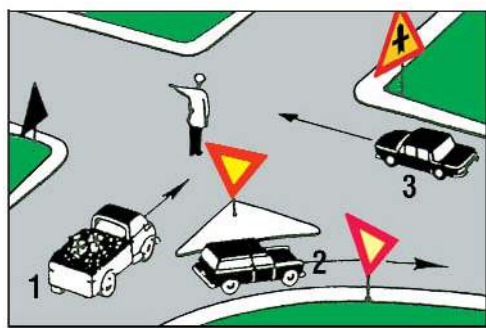

**Ποιο όχημα επιτρέπεται να συνεχίσει την πορεία του:**

- Το όχημα 1. Λ
- Τα οχήματα 2 και 3. Σ
- Το όχημα 3. Λ

75

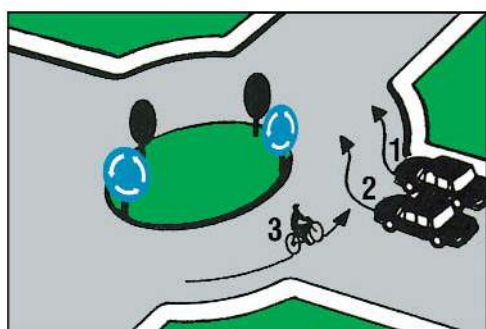

**Ποιο ή ποια από τα οχήματα πρέπει να περιμένουν :**

- Το όχημα 3 για να περάσουν τα 1 και 2. Σ
- Τα οχήματα 1 και 2 για να περάσει το 3. Λ
- Τα οχήματα 2 και 3 για να περάσει το 1. Λ

76

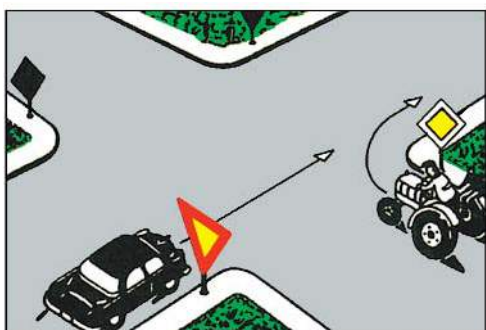

**Ποιο όχημα πρέπει να περιμένει να περάσει το άλλο και γιατί:**

- Ο γεωργικός ελκυστήρας γιατί πρόκειται να εγκαταλείψει δρόμο προτεραιότητας. Λ
- Ο γεωργικός ελκυστήρας γιατί είναι βραδυκίνητο όχημα και δεν πρέπει να εμποδίσει την κίνηση του επιβατηγού. Λ
- Το επιβατηγό αυτοκίνητο γιατί ο γεωργικός ελκυστήρας κινείται σε δρόμο προτεραιότητας. Σ

77

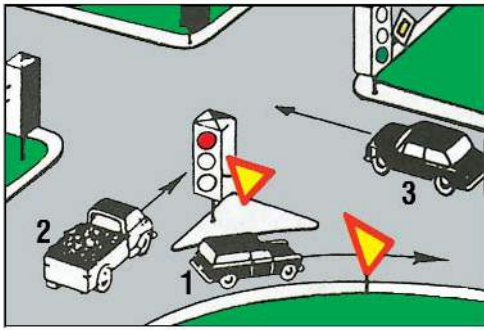

Ποιο όχημα πρέπει να διακόψει την πορεία του και να περιμένει:

- Το όχημα 1. Λ  
 Το όχημα 2. Σ  
 Το όχημα 3. Λ

78

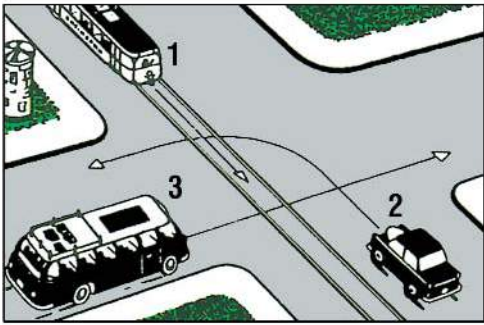

Ποιο από τα οχήματα πρέπει να περάσει τελευταίο τη διασταύρωση:

- Το όχημα 1. Λ  
 Το όχημα 2. Λ  
 Το όχημα 3. Σ

79

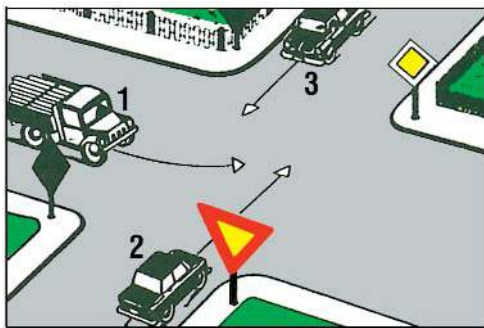

Ποιο όχημα επιτρέπεται να περάσει πρώτο τη διασταύρωση:

- Το όχημα 1. Σ  
 Το όχημα 2. Λ  
 Το όχημα 3. Λ

80

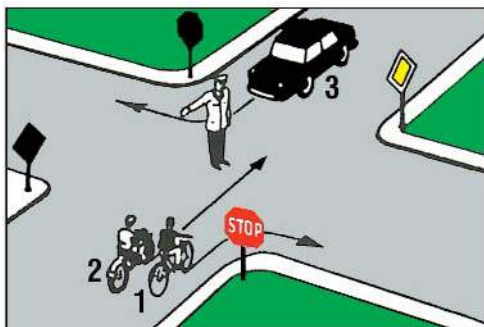

Ποια οχήματα επιτρέπεται να περάσουν τη διασταύρωση χωρίς να σταματήσουν:

- Τα οχήματα 1 και 3. Λ  
 Τα οχήματα 2 και 3. Λ  
 Και τα τρία οχήματα. Σ

81

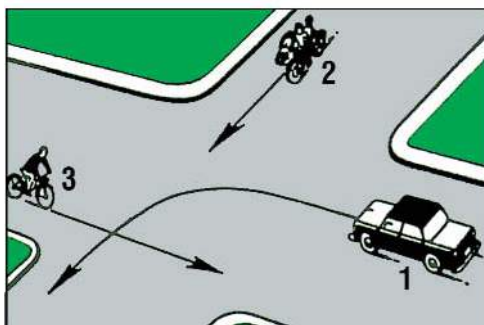

Ποιο όχημα πρέπει να περάσει τελευταίο τη διασταύρωση:

- Το όχημα 1. Σ  
 Το όχημα 2. Λ  
 Το όχημα 3. Λ

82

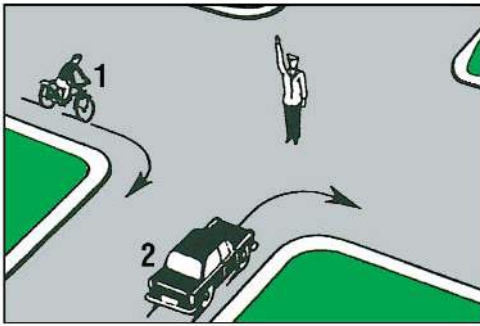

Ποιο όχημα επιτρέπεται να στρίψει:

- |             |   |
|-------------|---|
| Το όχημα 1. | Λ |
| Το όχημα 2. | Λ |
| Κανένα.     | Σ |

83

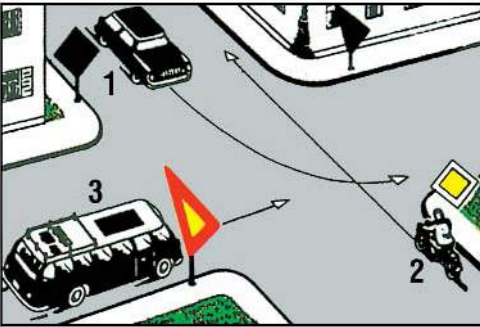

Ποιο όχημα πρέπει να περάσει τελευταίο τη διασταύρωση:

- |             |   |
|-------------|---|
| Το όχημα 1. | Λ |
| Το όχημα 2. | Λ |
| Το όχημα 3. | Σ |

84

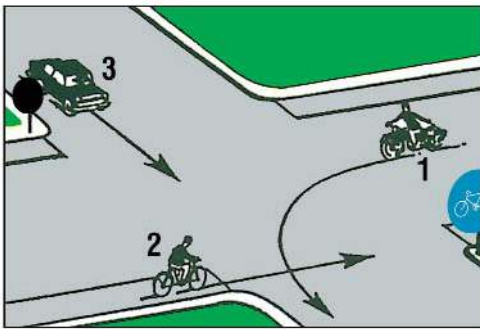

Ποιο όχημα πρέπει να περάσει τελευταίο τη διασταύρωση:

- |             |   |
|-------------|---|
| Το όχημα 1. | Σ |
| Το όχημα 2. | Λ |
| Το όχημα 3. | Λ |

85

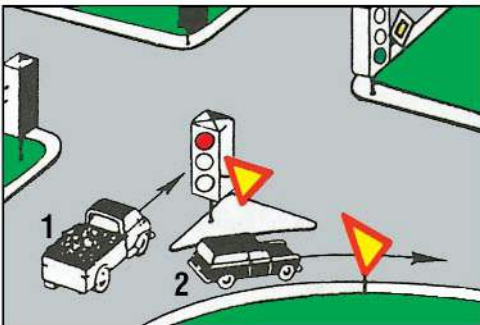

Ο σηματοδότης δείχνει κόκκινο φως. Ποιο όχημα πρέπει να περιμένει:

- |                     |   |
|---------------------|---|
| Το όχημα 1.         | Σ |
| Το όχημα 2.         | Λ |
| Και τα δύο οχήματα. | Λ |

86

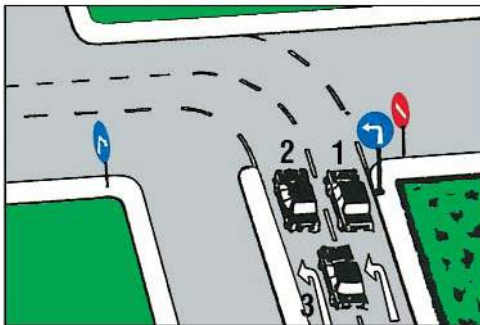

Ποιο από τα οχήματα έχει πάρει σωστή θέση προκειμένου μετά την αριστερή στρόφι, να στρίψει αμέσως δεξιά:

- |             |   |
|-------------|---|
| Το όχημα 1. | Σ |
| Το όχημα 2. | Λ |
| Το όχημα 3. | Λ |



87

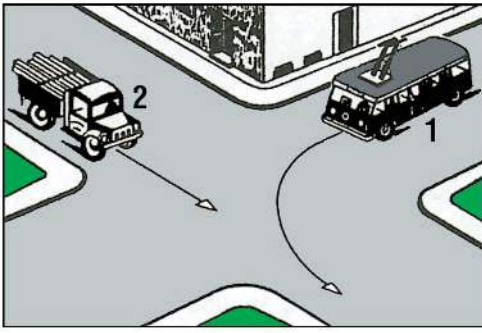

**Ποιο όχημα πρέπει να περιμένει και γιατί :**

Το όχημα 1 γιατί έρχεται από τα αριστερά του οχήματος 2. Σ

Το όχημα 2 γιατί το όχημα 1 (τρολεϊ) συνδέεται με εναέρια γραμμή ηλεκτρικής ενέργειας. Λ

Το όχημα 2 γιατί το όχημα 1 είναι αυτοκίνητο δημοσίας συγκοινωνίας και έχει προτεραιότητα. Λ

88

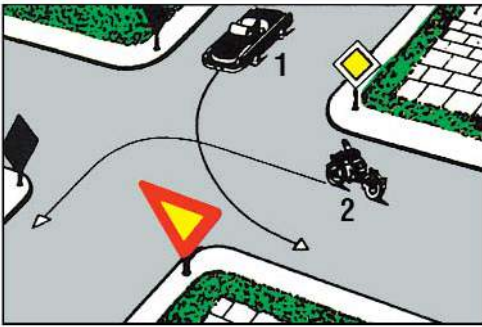

**Ποιο όχημα και γιατί έχει προτεραιότητα:**

Κανένα γιατί και τα δύο πρόκειται ν' αλλάξουν κατεύθυνση. Λ

Το όχημα 2 γιατί κινείται σε δρόμο με προτεραιότητα. Σ

Το όχημα 1 γιατί έρχεται από τα δεξιά του οχήματος 2. Λ

89

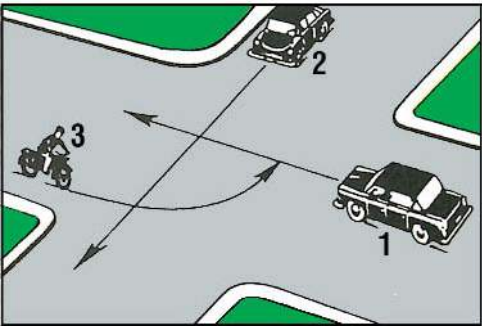

**Τι πρέπει να κάνει ο οδηγός του οχήματος 2:**

Να παραχωρήσει προτεραιότητα στο όχημα 1. Λ

Να παραχωρήσει προτεραιότητα στα οχήματα 3 και 1. Λ

Να παραχωρήσει προτεραιότητα στο όχημα 3 και να περάσει πριν από το όχημα 1. Σ

90

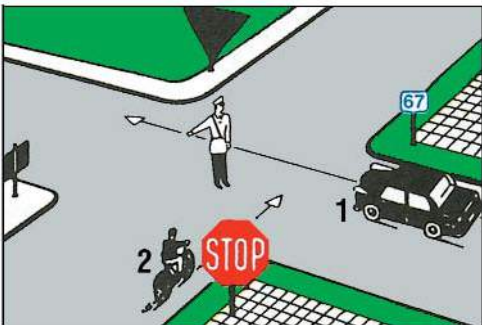

**Ποιο όχημα πρέπει να περιμένει:**

Το όχημα 1. Σ

Το όχημα 2. Λ

Κανένα. Λ

91

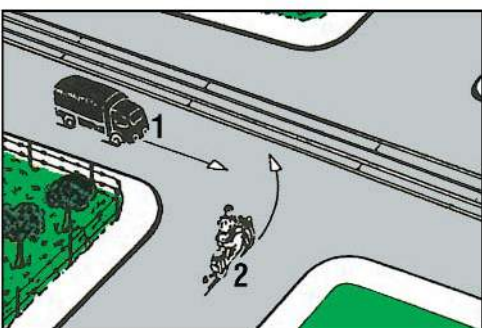

**Ποιο από τα οχήματα και γιατί πρέπει να περάσει πρώτο τη διασταύρωση:**

Το όχημα 1, γιατί κινείται παράλληλα προς τις γραμμές του τροχιόδρομου (τραμ). Λ

Το όχημα 2, γιατί έρχεται από τα δεξιά του οχήματος 1. Σ

Το όχημα 1, γιατί το όχημα 2 πρόκειται να στρίψει αριστερά. Λ

92

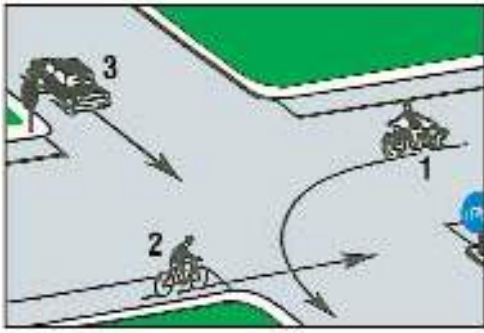

Με ποια σειρά προτεραιότητας επιτρέπεται η διέλευση της διασταύρωσης αυτής:

- |        |   |
|--------|---|
| 1-2-3. | Λ |
| 2-3-1. | Σ |
| 3-1-2. | Λ |

93

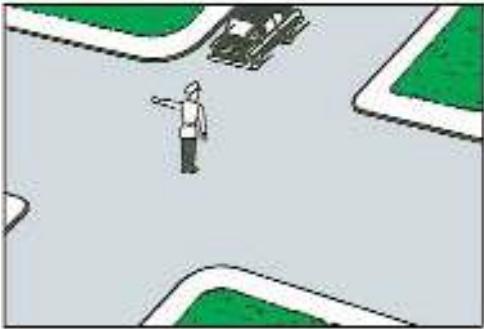

Τι πρέπει να κάνει ο οδηγός του οχήματος:

- |                                       |   |
|---------------------------------------|---|
| Να περιμένει μπροστά στη διασταύρωση. | Σ |
| Να στρίψει αριστερά.                  | Λ |
| Να στρίψει δεξιά.                     | Λ |

94



Ποιο όχημα έχει προτεραιότητα:

- |  |   |
|--|---|
| Το όχημα 1.  | Λ |
| Το όχημα 2.  | Σ |
| Κανένα και οι οδηγοί πρέπει να συνεννοηθούν μεταξύ τους. | Λ |

95

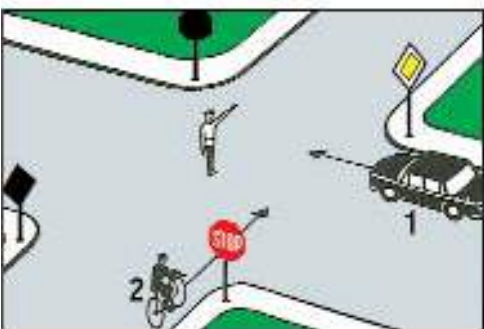

Ποιο όχημα επιτρέπεται να συνεχίσει την πορεία του:

- |                     |   |
|---------------------|---|
| Το όχημα 1.         | Λ |
| Το όχημα 2.         | Σ |
| Και τα δύο οχήματα. | Λ |

96



Ποιο όχημα έχει σταματήσει αντικανονικά:

- |             |   |
|-------------|---|
| Το όχημα 1. | Λ |
| Το όχημα 2. | Σ |
| Το όχημα 3. | Λ |

- 97** Όταν τα φανάρια δεν λειτουργούν, συμπεριφέρεσθε όπως σε μια διασταύρωση χωρίς σηματοδότηση:  
α. ΝΑΙ Σ  
β. ΟΧΙ Λ
- 98** Ένα κόκκινο φανάρι υπερισχύει ενός τροχονόμου:  
α. ΝΑΙ Λ  
β. ΟΧΙ Σ
- 99** Ένας τροχονόμος υπερισχύει ενός σήματος STOP:  
α. ΝΑΙ Σ  
β. ΟΧΙ Λ
- 100** Σε ισόπεδη σιδηροδρομική διάβαση, τα τρένα έχουν πάντα προτεραιότητα σε σχέση με τους υπόλοιπους χρήστες που διασχίζουν τη διασταύρωση:  
α. ΝΑΙ Σ  
β. ΟΧΙ Λ
- 101** Σε ποια από τις πιο κάτω περιπτώσεις ο κινούμενος από δεξιά δεν έχει προτεραιότητα:  
α. Όταν μπαίνει σε δρόμο ταχείας κυκλοφορίας. Σ  
β. Όταν το κινούμενο αριστερά του όχημα είναι φορτηγό. Λ  
γ. Όταν το κινούμενο αριστερά του όχημα είναι αστικό λεωφορείο. Λ
- 102** Όταν σε διασταύρωση δείτε τον τροχονόμο να έχει υψωμένο το χέρι του κατακόρυφα, ποια υποχρέωση έχετε:  
α. Να διακόψετε την πορεία του αυτοκινήτου, από οποιαδήποτε πλευρά και αν βρισκείστε. Σ  
β. Να διακόψετε την πορεία του αυτοκινήτου αν βρισκείστε μπροστά του. Λ  
γ. Να διακόψετε την πορεία του αυτοκινήτου αν βρισκείστε πίσω του. Λ
- 103** Πλησιάζετε με ταχύτητα περίπου 50 km/h μία διασταύρωση στην οποία υπάρχει φωτεινή σηματοδότηση. Περίπου 5 m πριν τη διασταύρωση αλλάζει η φωτεινή σηματοδότηση από πράσινο σε κίτρινο. Πώς συμπεριφέρεσθε:  
α. Συνεχίζετε την πορεία σας διότι δεν προλαβαίνετε να ακινητοποιήσετε το όχημα πριν τη διασταύρωση. Σ  
β. Σταματάτε, διότι προλαβαίνετε να ακινητοποιήσετε το όχημα πριν τη διασταύρωση. Λ
- 104** Πλησιάζετε μία διασταύρωση και επιθυμείτε να στρίψετε αριστερά (σε αυτή). Η πρώτη ενέργεια που πρέπει να κάνετε είναι να:  
α. Φρενάρετε. Λ  
β. Ελέγξετε με τους καθρέπτες. Σ  
γ. Ανάψετε αριστερό φλας. Λ
- 105** Σε μία διασταύρωση ή έναν κόμβο προς ποιες κατευθύνσεις και με ποια σειρά πρέπει να ελέγξετε για να μην εμπλακείτε σε τροχαίο ατύχημα:  
α. Μόνο αριστερά (μήπως δεν σας παραχωρήσουν την προτεραιότητα). Λ  
β. Μόνο δεξιά (διότι έχετε προτεραιότητα). Λ  
γ. Πίσω (ώστε να μην ξαφνιαστείτε τον οδηγό που σας ακολουθεί), στη συνέχεια αριστερά (διότι τα οχήματα που έρχονται από αριστερά είναι τα πρώτα με τα οποία κινδυνεύετε να συγκρουσθείτε) και τέλος δεξιά (για να παραχωρήσετε προτεραιότητα). Σ
- 106** Σε ποια από τις πιο κάτω περιπτώσεις, ο κινούμενος από δεξιά δεν έχει προτεραιότητα:  
α. Όταν στο δρόμο που πρόκειται να εισέλθει κινούνται αστικά λεωφορεία. Λ  
β. Όταν στο δρόμο που πρόκειται να εισέλθει ή να διασχίσει κινούνται σιδηροδρομικά ή τροχιοδρομικά οχήματα. Σ  
γ. Όταν στο δρόμο που πρόκειται να εισέλθει κινούνται μοτοσυκλέτες και μοτοποδήλατα. Λ
- 107** Όταν σε διασταύρωση δείτε τον τροχονόμο να έχει τεντωμένα τα χέρια του οριζόντια, τι σημαίνει κατά τον Κ.Ο.Κ.:  
α. STOP για όλα τα αυτοκίνητα που πλησιάζουν τον τροχονόμο. Λ  
β. STOP για τα αυτοκίνητα που πλησιάζουν τον τροχονόμο από μπροστά και πίσω. Σ  
γ. STOP για τα αυτοκίνητα που πλησιάζουν τον τροχονόμο από αριστερά. Λ
- 108** Περιμένετε να στρίψετε δεξιά σε έναν κάθετο με προτεραιότητα δρόμο και βλέπετε ένα αυτοκίνητο να πλησιάζει γρήγορα από αριστερά βγάζοντας δεξιό φλας. Θα πρέπει να:  
α. Ξεκινήσετε τη στροφή. Λ  
β. Περιμένετε αρκετά ώστε να σιγουρευτείτε ότι το όχημα στρίβει δεξιά. Σ  
γ. Στρίψετε γρήγορα για να αποφύγετε τυχόν προβλήματα. Λ
- 109** Σε ποιες θέσεις, χωρίς σήμανση ή σηματοδότηση να ρυθμίζουν την προτεραιότητα, ισχύει ο κανόνας της προτεραιότητας του από δεξιά ερχόμενου:  
α. Σε διασταυρώσεις δρόμων. Σ  
β. Σε εξόδους οικοπέδων. Λ
- 110** Οδηγείτε σε ένα δρόμο διπλής κατευθύνσεως με δύο λωρίδες κυκλοφορίας. Πώς συμπεριφέρεσθε όταν κάποιος σας προσπερνά:  
α. Οδηγείτε κατά το δυνατόν δεξιά στο δρόμο. Σ  
β. Αυξάνετε την ταχύτητα. Λ



- 111** Πλησιάζετε μία διασταύρωση που δεν έχει σήμανση. Η ορατότητα και στις δύο πλευρές εμποδίζεται από σταθμευμένα αυτοκίνητα. Πώς συμπεριφέρεσθε:
- α. Περνάτε όσο το δυνατόν γρηγορότερα τη διασταύρωση. Λ
- β. Εισέρχεστε προσεκτικά στη διασταύρωση. Σ
- γ. Θα προειδοποιήσετε τη διασταυρούμενη κυκλοφορία με τη χρήση των ηχητικών οργάνων (κορνάρισμα). Λ
- 112** Φθάνετε σε μία διασταύρωση στην οποία δεν έχετε αντιληφθεί αν υπάρχει σήμανση για το ποιος έχει προτεραιότητα. Πώς συμπεριφέρεσθε:
- α. Θα οδηγήσετε σύμφωνα με τον κανόνα της προτεραιότητας από τα δεξιά. Λ
- β. Θα περιμένετε και στην ανάγκη θα συνεννοηθείτε με τους άλλους οδηγούς. Σ
- γ. Επειδή κινείσθε ευθεία θα συνεχίσετε την πορεία σας. Λ
- 113** Πώς πρέπει να συμπεριφερθείτε όταν θέλετε να περάσετε κάθετα ένα δρόμο που έχει προτεραιότητα:
- α. Να μην εμποδίζετε σημαντικά εκείνους που έχουν προτεραιότητα. Λ
- β. Εάν η κυκλοφοριακή κατάσταση το επιτρέπει, να περάσετε γρήγορα το δρόμο της προτεραιότητας. Σ
- 114** Πλησιάζοντας μία ισόπεδη σιδηροδρομική διάβαση αρχίζει να κατεβαίνει το κινητό φράγμα. Πώς συμπεριφέρεσθε:
- α. Περιμένετε πριν από την προειδοποιητική πινακίδα. Σ
- β. Συνεχίζετε την πορεία σας επιταχύνοντας. Λ
- 115** Πλησιάζετε τη διάβαση σιδηροδρομικής γραμμής όπου υπάρχει κινητό φράγμα. Πού πρέπει να περιμένετε, εάν λόγω κυκλοφοριακού συνωστισμού, υπάρχει πιθανότητα να ακινητοποιηθείτε επάνω στη σιδηροδρομική διάβαση:
- α. Αμέσως πριν από τις γραμμές. Λ
- β. Πριν από την προειδοποιητική πινακίδα. Σ
- γ. Στο ύψος του κινητού φράγματος. Λ
- 116** Πού πρέπει να περιμένει ένας οδηγός επιβατηγού σε μία διάβαση σιδηροδρομικής γραμμής όταν τα κινητά φράγματα είναι κατεβασμένα:
- α. Πριν από την πρώτη επαναληπτική πινακίδα. Λ
- β. Πριν από την προειδοποιητική πινακίδα. Σ
- γ. Πριν από την τελευταία επαναληπτική πινακίδα. Λ
- 117** Πώς συμπεριφέρεσθε σε μία σιδηροδρομική διάβαση, η οποία εξαιτίας της διελεύσεως του τρένου, είναι κλειστή:
- α. Κατά το διάστημα που περιμένετε προσέχετε να μην κλείνετε κάποια διασταύρωση του δρόμου. Σ
- β. Να σβήσετε τα φώτα έτσι ώστε να μη θαμπώνεται κανένας. Λ
- 118** Σε ποια από τις παρακάτω περιπτώσεις ο κινούμενος από δεξιά δεν έχει προτεραιότητα:
- α. Όταν μπαίνει σε αυτοκινητόδρομο. Σ
- β. Όταν το κινούμενο αριστερά του όχημα είναι φορτηγό. Λ
- γ. Όταν το κινούμενο αριστερά του όχημα είναι αστικό λεωφορείο. Λ

01



**Φθάνοντας πίσω από αυτό το σχολικό λεωφορείο σε στάση:**

- Σταματάτε σε κάθε περίπτωση. Λ
- Επιβραδύνετε και αν ο δρόμος έχει μέχρι δύο λωρίδες σταματάτε. Σ
- Πατάτε την κόρνα. Λ

02



**Επιτρέπεται να οδηγείτε:**

- Με ταχύτητα ίση ή μικρότερη από την υποδεικνυόμενη. Σ
- Με ταχύτητα ανώτερη της υποδεικνυόμενης. Λ

03



**Μόλις πάρετε την άδεια οδηγήσεώς σας, είστε υποχρεωμένος να έχετε τοποθετημένο το ειδικό σήμα του νέου οδηγού (N) στο πίσω τζάμι του αυτοκινήτου σας για ένα έτος:**

- Σε όλο το οδικό δίκτυο. Σ
- Μόνο στις οδούς ταχείας κυκλοφορίας και τους αυτοκινητόδρομους. Λ
- Μόνο μέσα στις πόλεις. Λ

04



**Τα όρια ταχύτητας που τίθενται με πινακίδες σαν αυτή του σχήματος έχουν σκοπό:**

- Να τα φτάνετε. Λ
- Να μην τα υπερβαίνετε. Σ
- Ως συμβουλή. Λ

05



**Προσαρμόζετε την ταχύτητά σας για να καταφέρετε να σταματήσετε στο ορατό και ελεύθερο διάστημα του δρόμου εμπρός από το όχημά σας:**

- ΝΑΙ Σ
- ΟΧΙ Λ

06

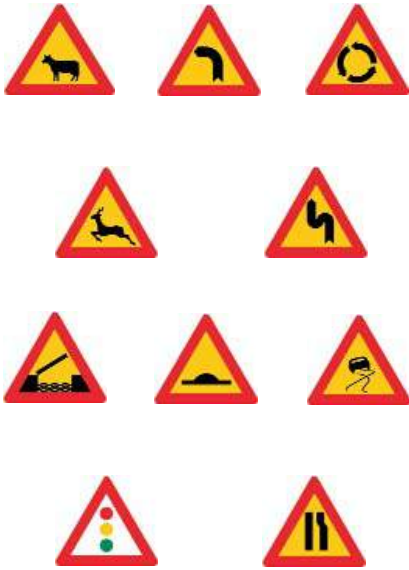

Οι πινακίδες κινδύνου σημαίνουν πως πρέπει να επιβραδύνετε:

Το λιγότερο 20 km/h κάτω από το όριο ταχύτητας.      Λ

Ανάλογα με τον κίνδυνο που σας αναγγέλλει το σήμα.      Σ

07



Τα όρια ταχύτητας στην Ελλάδα για τα επιβατηγά αυτοκίνητα είναι:

120 km/h σε αυτοκινητόδρομο και 50 km/h σε κατοικημένη περιοχή.      Σ

90 km/h σε όλο το εθνικό οδικό δίκτυο.      Λ

08



Επιβραδύνετε κατά κανόνα συστηματικά στις διασταυρώσεις:

ΝΑΙ      Σ

ΟΧΙ      Λ

09



Τα όρια ταχύτητας στην Ελλάδα για τα επιβατηγά αυτοκίνητα είναι:

110 km/h σε οδούς ταχείας κυκλοφορίας.      Σ



130 km/h σε οδούς με διάζωμα που χωρίζει τις δύο κατευθύνσεις.      Λ



60 km/h σε κατοικημένη περιοχή.      Λ



10



Η πινακίδα εισόδου σε κατοικημένη περιοχή σημαίνει ταυτόχρονα πως το όριο ταχύτητας περιορίζεται σε:

- |          |   |
|----------|---|
| 50 km/h. | Σ |
| 60 km/h. | Λ |

11



Σε αυτήν την περίπτωση:

- |                                   |   |
|-----------------------------------|---|
| Κορνάρετε.                        | Λ |
| Επιβραδύνετε και δεν προσπερνάτε. | Σ |
| Ενεργοποιείτε τα φώτα κινδύνου.   | Λ |

12



Κινείσθε στην αριστερή λωρίδα κυκλοφορίας της οδού και στη δεξιά λωρίδα υπάρχει σταθμευμένο φορτηγό. Τι πρέπει να προσέξετε ιδιαίτερα στην κατάσταση αυτή και γιατί:

- |   |   |
|---|---|
| Να μην υπερβείτε το ανώτερο επιτρεπόμενο όριο ταχύτητας στην περιοχή αυτή.  | Λ |
| Πρέπει να ανακόψετε ταχύτητα και να παρατηρείτε μήπως εμπρός από το σταθμευμένο φορτηγό αυτοκίνητο, πεταχτεί ξαφνικά κάποιος πεζός. | Σ |

- 13** Σε ποια από τις ακόλουθες περιπτώσεις πρέπει να μετριάσετε την ταχύτητα του οχήματός σας:
- α. Στις στροφές. Σ
- β. Όταν προσπερνώντας άλλο όχημα βρίσκεσθε παράπλευρα σε αυτό. Λ
- γ. Όταν περνάτε εμπρός από χώρους σταθμεύσεως γενικά. Λ

- 14** Αν το όριο δεν καθορίζεται με ειδικές πινακίδες ποιο είναι το ανώτατο επιτρεπόμενο όριο ταχύτητας των επιβατηγών αυτοκινήτων εκτός κατοικημένων περιοχών και εφόσον δεν είναι αυτοκινητόδρομος ή οδός ταχείας κυκλοφορίας:
- α. 100 km/h. Λ
- β. 80 km/h. Λ
- γ. 90 km/h. Σ

- 15** Σε μία οδό ταχείας κυκλοφορίας, η ανώτατη επιτρεπόμενη ταχύτητα σε κανονικές καιρικές συνθήκες είναι:
- α. 110 km/h γενικά για όλα οχήματα. Λ
- β. 80 km/h για τα φορτηγά άνω των 3,5 τόνων και 90 km/h για τα λεωφορεία και τα λοιπά φορτηγά. Σ

- 16** Σε ποια από τις ακόλουθες περιπτώσεις πρέπει να μετριάσετε την ταχύτητα του οχήματός σας:
- α. Όταν προσπερνάτε λεωφορείο σταματημένο σε στάση. Σ
- β. Στις απότομες ανηφόρες. Λ
- γ. Όταν περνάτε εμπρός από τροχονόμο. Λ

- 17** Σε μία οδό ταχείας κυκλοφορίας, η ανώτατη επιτρεπόμενη ταχύτητα σε κανονικές καιρικές συνθήκες είναι:
- α. 100 km/h για όλα τα οχήματα. Λ
- β. 70 km/h για τα αρθρωτά λεωφορεία, τους συνδυασμούς φορτηγών και τις δίκυκλες μοτοσυκλέτες μέχρι 125 cc. Σ

- 18** Ποιο είναι το ανώτατο επιτρεπόμενο όριο ταχύτητας των επιβατηγών αυτοκινήτων σε αυτοκινητόδρομους αν τούτο δεν καθορίζεται με ειδικές πινακίδες:
- α. 100 km/h. Λ
- β. 120 km/h. Σ
- γ. 150 km/h. Λ

- 19** Σε περίπτωση απότομης επιβραδύνσεως της κυκλοφορίας πώς προειδοποιείτε τα ακολουθούντα οχήματα:
- α. Με διαδοχικές πιέσεις στο ποδοφρένο για να αναβουβήσουν τα φώτα πεδήσεως. Σ
- β. Ανάβετε τα πίσω φώτα ομίχλης. Λ

- 20** Σε μία οδό ταχείας κυκλοφορίας, η ανώτατη επιτρεπόμενη ταχύτητα για τα επιβατηγά αυτοκίνητα και τις μοτοσυκλέτες άνω των 125 cc είναι:
- α. 120 km/h. Λ
- β. 110 km/h. Σ

- 21** Η διαμόρφωση ή η χάραξη του δρόμου ή οι συνθήκες κυκλοφορίας μπορούν να περιορίσουν την ταχύτητά σας κάτω από το επιτρεπόμενο όριο:
- α. ΝΑΙ Σ
- β. ΟΧΙ Λ

- 22** Όταν οδηγείτε επί πολύ ώρα με υψηλή ταχύτητα:
- α. Η ετοιμότητα αντιδράσεως αυξάνεται. Λ
- β. Οδηγείτε πολύ πλησίον στο προπορευόμενο όχημα. Λ
- γ. Μειώνεται η αίσθηση της ταχύτητας. Σ

- 23** Για πόσες ημέρες επιβάλλεται η επιτόπου αφαίρεση της άδειας οδήγησης και των στοιχείων κυκλοφορίας του οχήματος αν αυτό κινείται στις οδούς ταχείας κυκλοφορίας με ταχύτητα ανώτερη των 130 km/h:
- α. 45 ημέρες. Λ
- β. 15 ημέρες. Λ
- γ. 30 ημέρες. Σ

- 24** Ποιο είναι το ανώτατο επιτρεπόμενο όριο ταχύτητας των επιβατηγών αυτοκινήτων σε οδούς ταχείας κυκλοφορίας αν τούτο δεν καθορίζεται με ειδικές πινακίδες:
- α. 100 km/h. Λ
- β. 110 km/h. Σ
- γ. 90 km/h. Λ

- 25** Σε δρόμους που αναπτύσσονται υψηλές ταχύτητες, σε περίπτωση απότομης επιβραδύνσεως της κυκλοφορίας πώς προειδοποιείτε τα ακολουθούντα οχήματα:
- α. Ενεργοποιείτε τα φώτα έκτακτης ανάγκης (αλάρι). Σ
- β. Κορνάρετε. Λ

26

**Τι εννοούμε όταν λέμε ότι ο οδηγός πρέπει να είναι κύριος της ταχύτητας του οχήματός του:**

- |  |   |
|--|---|
| α. Να μπορεί να αυξάνει και να μειώνει την ταχύτητα του οχήματός του κατά βούληση. | Λ |
| β. Να κινεί το όχημά του με μικρή ταχύτητα.  | Λ |
| γ. Να ρυθμίζει την ταχύτητα του οχήματός του ανάλογα με τις υπάρχουσες συνθήκες.   | Σ |

27

**Αν οδηγείτε με ταχύτητα κατώτερη του ελάχιστου επιτρεπόμενου ορίου ταχύτητας, τι είδους ποινή μπορεί να σας επιβληθεί:**

- |   |   |
|---|---|
| α. Καμιά ποινή.   | Λ |
| β. Πρόστιμο.  | Σ |
| γ. Αφαίρεση της άδειας οδηγήσεως και των στοιχείων κυκλοφορίας. | Λ |



01

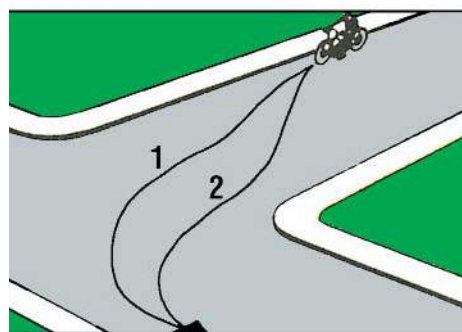

Ποια από τις σημειούμενες πορείες πρέπει να ακολουθήσει ο μοτοσυκλετιστής για να στρίψει αριστερά από δρόμο διπλής κατευθύνσεως:

- Την πορεία 1. Σ
- Την πορεία 2. Λ
- Οποιαδήποτε από τις δύο πορείες. Λ

02



Σε κανονική κυκλοφορία, όταν οι λωρίδες οριοθετούνται από διακεκομμένες γραμμές:

- Κινείσθε εντελώς στο δεξιό άκρο της λωρίδας. Λ
- Οδηγείτε μέσα στα όρια της λωρίδας και κατά το δυνατόν στο μέσο της. Σ
- Κινείσθε στο αριστερό άκρο της λωρίδας. Λ

03



Για να στρίψετε αριστερά σε διασταύρωση από οδό διπλής κατευθύνσεως:

- Κινείσθε προς τον άξονα της οδού που θα εγκαταλείψετε. Σ
- Παραμένετε πλήρως προς τα δεξιά της οδού. Λ
- Κινείσθε στο αριστερό άκρο της οδού. Λ

04



Σε κανονική πορεία, σε αυτοκινητόδρομο με τρεις λωρίδες κυκλοφορίας ανά κατεύθυνση, ανεξάρτητα από την ταχύτητά σας, οδηγείτε σωστά αν κινείσθε:

- Στη μεσαία λωρίδα. Λ
- Στη δεξιά λωρίδα. Σ
- Στην αριστερή λωρίδα. Λ

05



Το αυτοκίνητο έχει σταματήσει στη σωστή θέση του οδοστρώματος και γιατί:

- Όχι, διότι θα έπρεπε να πλησιάσει πιο κοντά, στο ύψος του φωτεινού σηματοδότη. Λ
- Ναι, διότι έχει σταματήσει πριν από την ειδική γραμμή διακοπής πορείας της διαβάσεως των πεζών. Σ

06



Για να στρίψετε με το επιβατηγό αυτοκίνητό σας δεξιά σε αυτήν τη διασταύρωση:

Παραμένετε κανονικά στα δεξιά για να στρίψετε. Σ

Μπορείτε να κινηθείτε λίγο προς τα αριστερά για να διευκολύνετε (την κίνηση) του πίσω μέρους του οχήματός. Λ

07



Σε έναν αυτοκινητόδρομο ή ένα δρόμο ταχείας κυκλοφορίας με τρεις λωρίδες ανά κατεύθυνση ρυμουλκείτε ένα τροχόσπιτο:

Μπορείτε να χρησιμοποιήσετε την αριστερή λωρίδα για να προσπεράσετε. Λ

Δεν μπορείτε να χρησιμοποιήσετε την αριστερή λωρίδα για να προσπεράσετε. Σ

08



Σε αυτήν την περίπτωση μπορείτε ακόμη να στρίψετε αριστερά:

ΝΑΙ Λ

ΟΧΙ Σ

09



Είστε καλά τοποθετημένος για να στρίψετε αριστερά:

ΝΑΙ Λ

ΟΧΙ Σ

10

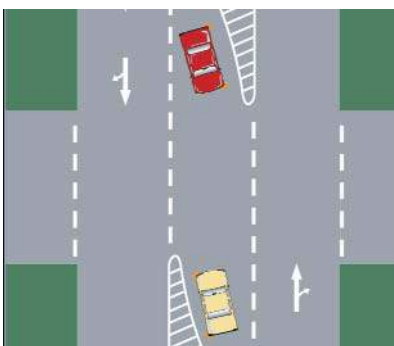

Σε αυτήν την περίπτωση, τα δύο οχήματα που αναμένουν, θα στρίψουν αριστερά έχοντας το καθένα το άλλο όχημα στα δεξιά του:

ΝΑΙ Σ

ΟΧΙ Λ

11



Έχετε τοποθετηθεί καλά για να:

- Στρίψετε αριστερά. Λ  
 Κινηθείτε ευθεία μπροστά. Σ  
 Στρίψετε δεξιά. Λ

12



Στη φωτογραφία, οδηγείτε σε έναν αυτοκινητόδρομο με τρεις λωρίδες ανά κατεύθυνση και κινείσθε με το ανώτατο επιτρεπόμενο όριο ταχύτητας:

- Παραχωρείτε τη δεξιά λωρίδα στα βαρέα οχήματα. Λ  
 Προσπερνάτε το φορτηγό και επανέρχεσθε στη δεξιά λωρίδα. Σ  
 Κινείσθε στην αριστερή λωρίδα για να παρεμποδίσετε κάποιους να κινηθούν με ταχύτητα πάνω από το όριο. Λ

13



Στη φωτογραφία, οδηγείτε σε έναν αυτοκινητόδρομο με τρεις λωρίδες κυκλοφορίας ανά κατεύθυνση και ενώ η ταχύτητά σας είναι κοντά στο ανώτερο επιτρεπόμενο όριο:

- Μπορείτε να παραμείνετε στην πιο αριστερή λωρίδα. Λ  
 Κινείσθε στη δεξιά λωρίδα και μπορείτε να χρησιμοποιήσετε τη μεσαία λωρίδα για να προσπεράσετε. Σ  
 Μετά το προσπέρασμα του φορτηγού παραμένετε στη μεσαία λωρίδα. Λ

14



Το αυτοκίνητο έχει σταματήσει σε σωστή θέση και γιατί:

- Όχι, διότι δεν σταμάτησε πριν από την ειδική γραμμή διακοπής πορείας στη διάβαση των πεζών. Σ  
 Ναι, διότι σταμάτησε σε σημείο επάνω στη διάβαση ώστε ο οδηγός να ελέγχει αν έρχονται οχήματα από δεξιά. Λ



**15** Τι πρέπει να κάνετε προκειμένου να αλλάξετε λωρίδα κυκλοφορίας:

α. Να ελέγξετε με τους καθρέπτες και να κάνετε εγκαίρως γνωστή την πρόθεσή σας στους ακολουθούντες, χρησιμοποιώντας τους δείκτες κατευθύνσεως. Σ

β. Να χρησιμοποιήσετε τους δείκτες κατευθύνσεως μόνο όταν το όχημα που ακολουθεί βρίσκεται κοντά σας. Λ

γ. Τίποτε, εφόσον το όχημα που ακολουθεί βρίσκεται σε αρκετή απόσταση από το δικό σας. Λ

**16** Όταν σε δρόμο διπλής κατευθύνσεως θελήσετε να στρίψετε αριστερά, ποια θέση θα πάρετε επάνω στο οδόστρωμα:

α. Κοντά στον άξονα του οδοστρώματος, δηλαδή κοντά στη γραμμή που χωρίζει τις δύο κατευθύνσεις κυκλοφορίας. Σ

β. Επάνω στη γραμμή που χωρίζει τις δύο κατευθύνσεις κυκλοφορίας. Λ

γ. Στην αριστερή πλευρά του οδοστρώματος. Λ

**17** Όταν δρόμος διπλής κατευθύνσεως, που διαθέτει δύο λωρίδες κυκλοφορίας για κάθε κατεύθυνση, είναι τελείως ελεύθερος σε ποια λωρίδα επάνω σε αυτόν επιτρέπεται να κινείσθε:

α. Στη δεξιά λωρίδα κυκλοφορίας. Σ

β. Σε οποιαδήποτε από τις δύο λωρίδες της δεξιάς κατευθύνσεως. Λ

γ. Στην αριστερή λωρίδα κυκλοφορίας. Λ

**18** Αν σε ένα οδόστρωμα διπλής κατευθύνσεως, χωρίζουν τις κατευθύνσεις κυκλοφορίας δύο λευκές συνεχείς γραμμές, επιτρέπεται η υπέρβασή τους:

α. Όχι, σε καμιά περίπτωση. Σ

β. Ναι, εάν έχετε ορατότητα και ελέγχετε την απέναντι κατεύθυνση. Λ

γ. Ναι, εάν το προπορευόμενο όχημα κινείται με πολύ μικρή ταχύτητα. Λ

**19** Σε ποια περίπτωση επιτρέπεται να περάσετε αντίθετα προς την κατεύθυνση της κυκλοφορίας σε μονόδρομο:

α. Όταν ο μονόδρομος είναι τελείως ελεύθερος. Λ

β. Όταν με το όχημά σας μεταφέρετε άτομο που έχει ανάγκη άμεσης βοήθειας. Λ

γ. Σε καμιά περίπτωση. Σ

**20** Σε ένα δρόμο με πυκνή κυκλοφορία έχετε πάρει θέση για να στρίψετε αριστερά. Επάνω στη διασταύρωση διαπιστώνετε ότι έπρεπε να είχατε στρίψει δεξιά. Πώς συμπεριφέρεσθε:

α. Σταματάτε και προσπαθείτε με οπισθοπορεία να τοποθετηθείτε σωστά (στο οδόστρωμα). Λ

β. Στρίβετε αριστερά. Σ

γ. Προειδοποιείτε τους άλλους συμμετέχοντες στην κυκλοφορία με τα ηχητικά όργανα, ανάβετε το δεξί φλας και μετά στρίβετε δεξιά. Λ

**21** Σε δρόμο διπλής κατευθύνσεως, με τρεις λωρίδες κυκλοφορίας για κάθε κατεύθυνση, ποια λωρίδα κυκλοφορίας θα καταλάβετε, αν κινείσθε με μικρή ταχύτητα:

α. Τη μεσαία λωρίδα. Λ

β. Την πλησιέστερη προς τη δεξιά άκρη του δρόμου. Σ

γ. Την πλησιέστερη προς τη γραμμή, που χωρίζει τις δύο κατευθύνσεις κυκλοφορίας. Λ

**22** Αν σε ένα οδόστρωμα διπλής κατευθύνσεως, χωρίζει τις κατευθύνσεις κυκλοφορίας λευκή συνεχής γραμμή, επιτρέπεται η υπέρβασή της:

α. Ναι, εάν δεν βλέπετε να έρχονται από την αντίθετη κατεύθυνση οχήματα. Λ

β. Όχι, σε καμιά περίπτωση. Σ

γ. Ναι, αν είναι να προσπεράσετε άλλο όχημα που κινείται με μικρή ταχύτητα. Λ

**23** Όταν σταματάτε σε κόκκινο φανάρι, ποια είναι η σωστή θέση του οχήματός σας:

α. Στο ύψος του σηματοδότη. Λ

β. Πριν το σηματοδότη και το μπροστινό μέρος του οχήματος να μην καλύπτει καθόλου τη γραμμή διακοπής πορείας πριν τη διάβαση των πεζών. Σ

γ. Σε οποιαδήποτε θέση πριν τη διασταύρωση. Λ

**24** Σε ποια περίπτωση μπορούν τα οχήματα να κινούνται επάνω στις γραμμές που χωρίζουν τις λωρίδες κυκλοφορίας των οδοστρωμάτων:

α. Όταν επιτρέπεται η κυκλοφορία σε παράλληλους στοιχείους (σειρές). Λ

β. Όταν οι γραμμές είναι διακεκομμένες. Λ

γ. Σε καμιά περίπτωση. Σ

- 25** Σε ποιους δρόμους κατοικημένων περιοχών επιτρέπεται η κυκλοφορία των οχημάτων σε παράλληλους στοίχους:
- α. Μόνο σε μονόδρομους. Λ
- β. Σε δρόμους με μεγάλη πυκνότητα κυκλοφορίας. Λ
- γ. Σε δρόμους διπλής κατευθύνσεως, με δύο τουλάχιστον λωρίδες κυκλοφορίας για κάθε κατεύθυνση και σε μονόδρομους με δύο τουλάχιστον λωρίδες κυκλοφορίας. Σ

- 26** Οδηγείτε με ομίχλη σε ένα επαρχιακό δρόμο εκτός κατοικημένης περιοχής. Επιτρέπεται να οδηγείτε στο μέσον του οδοστρώματος, επάνω από τη διαχωριστική γραμμή των κατευθύνσεων κυκλοφορίας:
- α. Ναι, διότι έτσι προειδοποιείτε την αντίθετη κυκλοφορία. Λ
- β. Όχι, σε καμία περίπτωση. Σ
- γ. Ναι, διότι ελαττώνεται ο κίνδυνος να φύγει το αυτοκίνητο από το δρόμο. Λ

- 27** Προσεγγίζετε σε μία διασταύρωση που το οδόστρωμα είναι διαγραμμισμένο με βέλη και γραμμές που επιτρέπουν την πορεία μόνο ευθεία, ενώ εσείς θέλετε να στρίψετε δεξιά. Πώς πρέπει να συμπεριφερθείτε:
- α. Οδηγείτε ευθεία εμπρός. Σ
- β. Στρίβετε δεξιά. Λ

- 28** Όταν βρίσκεστε σε μονόδρομο με τρεις λωρίδες κυκλοφορίας και έχετε πρόθεση να στρίψετε αριστερά, ποια λωρίδα θα ακολουθήσετε:
- α. Τη μεσαία. Λ
- β. Την αριστερή. Σ
- γ. Τη δεξιά. Λ

- 29** Η στάθμευση επί του ερείσματος εκτός κατοικημένης περιοχής:
- Επιτρέπεται. Σ
- Απαγορεύεται. Λ

## ΟΙ ΑΠΟΣΤΑΣΕΙΣ ΑΣΦΑΛΕΙΑΣ – Η ΑΠΟΣΤΑΣΗ ΣΤΑΣΕΩΣ ΚΑΙ Η ΤΑΧΥΤΗΤΑ

01

**Το χρονικό διάστημα που μεσολαβεί μεταξύ της στιγμής που αντιλαμβάνεστε κάποιο σήμα και της στιγμής που αντιδράτε ονομάζεται:**

- α. Χρόνος ασφαλείας. Λ  
β. Χρόνος αναδρομής. Λ  
γ. Χρόνος αντιδράσεως. Σ

02

**Η ελάχιστη απόσταση ασφαλείας που αφήνετε ακολουθώντας κάποιο όχημα αντιστοιχεί:**

- α. Στο χρόνο αντιδράσεως επί ένα. Λ  
β. Στο χρόνο αντιδράσεως επί δύο. Σ  
γ. Στο χρόνο αντιδράσεως επί τρία. Λ

03

**Η απόσταση ασφαλείας που διατηρείτε ακολουθώντας κάποιο όχημα μετρείται σε δευτερόλεπτα:**

- α. ΝΑΙ Σ  
β. ΟΧΙ Λ

04

**Ακολουθώντας κάποιο όχημα αφήνετε απόσταση:**

- α. Μισό δευτερόλεπτο. Λ  
β. Ένα δευτερόλεπτο. Λ  
γ. Δύο δευτερόλεπτα. Σ

05

**Εάν είστε πολύ προσεκτικός, μηδενίζεται ο χρόνος αντιδράσεως:**

- α. ΝΑΙ Λ  
β. ΟΧΙ Σ

06

**Το χρονικό διάστημα που μεσολαβεί μεταξύ της στιγμής που αντιλαμβάνεστε κάποιο σήμα και της στιγμής που αποφασίζετε είναι ίσο με:**

- α. Μισό δευτερόλεπτο. Λ  
β. Ένα δευτερόλεπτο. Σ  
γ. Δύο δευτερόλεπτα. Λ

07

**Η δραστηριότητα της οδηγήσεως συγκροτείται ως εξής:**

- α. Ενέργεια, αντίληψη, ανάλυση, απόφαση. Λ  
β. Αντίληψη, ανάλυση, απόφαση, ενέργεια. Σ  
γ. Απόφαση, αντίληψη, ανάλυση, ενέργεια. Λ

08

**Η απόσταση ακινητοποίησης αντιστοιχεί στον αριθμό των μέτρων που διήνυσε το όχημά σας κατά τη διάρκεια των χρόνων αντιδράσεως και πεδήσεως:**

- α. ΝΑΙ Σ  
β. ΟΧΙ Λ

09

**Η απόσταση πεδήσεως, είναι:**

- α. Η αναγκαία απόσταση για να ακινητοποιήσετε το όχημά σας από τη στιγμή που είδατε το εμπόδιο. Λ  
β. Η απόσταση που διανύει το όχημά σας από τη στιγμή που το πόδι σας πάτησε το φρένο μέχρι την ακινητοποίησή του. Σ

10

**Ποια απόσταση έχετε υποχρέωση να αφήνετε από προπορευόμενο όχημα:**

- α. 5 m τουλάχιστον. Λ  
β. Τόση ώστε να εξασφαλίζεται, σε κάθε περίπτωση, η έγκαιρη ακινητοποίηση του οχήματός σας για να αποφύγετε σύγκρουση. Σ  
γ. 5 m τουλάχιστον, αν το προπορευόμενο όχημα είναι επιβατηγό ή μηχανοκίνητο δίκυκλο και 10 m τουλάχιστον αν είναι φορτηγό ή λεωφορείο. Λ

11

**Ο χρόνος αντιδράσεώς σας σε απότομο φρενάρισμα είναι 1 sec και το όχημά σας κινείται με ταχύτητα 50 km/h. Πόση περίπου απόσταση θα έχετε διανύσει κατά το χρόνο αντιδράσεως:**

- α. 20 m. Λ  
β. 15 m. Σ  
γ. 25 m. Λ

12

**Από ποιους παράγοντες εξαρτάται κυρίως το μήκος ακινητοποίησης:**

- α. Από το μήκος και βάρος του οχήματος και την πίεση που ασκείται στον ποδομοχλό των φρένων. Λ  
β. Από το χρόνο αντιδράσεως του οδηγού, την κατάσταση των φρένων, την πίεση στον ποδομοχλό φρένων, την κατάσταση των ελαστικών, την επιφάνεια και κατάσταση του οδοστρώματος (βρεγμένο κλπ.). Σ  
γ. Από το χρόνο αντιδράσεως του οδηγού και την ταχύτητα του ανέμου. Λ

13

**Ο όρος «απόσταση αντιδράσεως» αναφέρεται:**

- α. Στην απόσταση που διανύετε από τη στιγμή που θα δείτε κάποιο εμπόδιο μέχρι τη στιγμή που θα πατήσετε το φρένο. Σ  
β. Στην απόσταση που ένας οδηγός πιστεύει ότι θα χρειασθεί για να σταματήσει. Λ  
γ. Στην απόσταση 1 m για κάθε km ταχύτητας. Λ

14

**Ταξιδεύετε με 120 km/h. Κάθε δευτερόλεπτο, το αυτοκίνητό σας διανύει περίπου απόσταση σε μέτρα ίση με:**

- α. 24 m. Λ  
β. 30 m. Λ  
γ. 36 m. Σ  
δ. 60 m. Λ



- 15** Ταξιδεύετε σε στεγνό δρόμο με ένα καλοσυντηρημένο όχημα με ταχύτητα 90 km/h. Είστε σε επαγρύπνηση και χρειάζεται να φρενάρετε για μια επείγουσα κατάσταση. Δεν μπορείτε να σταματήσετε σε λιγότερο από:
- α. 81 m. Σ  
β. 49 m. Λ  
γ. 100 m. Λ
- 16** Πλησιάζετε ένα αντίθετα κινούμενο όχημα. Τόσο εσείς όσο και το άλλο όχημα κινείστε με ταχύτητα 90 km/h. Η απόσταση ανάμεσά σας κλείνει με ταχύτητα:
- α. 180 km/h. Σ  
β. 150 km/h. Λ  
γ. 185 km/h. Λ  
δ. 250 km/h. Λ
- 17** Οδηγείτε και διπλασιάζετε την ταχύτητα του οχήματός σας. Όταν το κάνετε αυτό η απόσταση ακινητοποίησης κατά τον εμπειρικό κανόνα θα:
- α. Διπλασιασθεί. Λ  
β. Τριπλασιασθεί. Λ  
γ. Τετραπλασιασθεί. Σ
- 18** Βρέχει και ακολουθείτε ένα όχημα. Θα πρέπει να αφήσετε απόσταση ασφαλείας τουλάχιστον:
- α. 1 δευτερόλεπτο. Λ  
β. 2 δευτερόλεπτα. Λ  
γ. 3 δευτερόλεπτα. Λ  
δ. 4 δευτερόλεπτα. Σ
- 19** Όταν οδηγείτε τη νύκτα με ομίχλη και ακολουθείτε ένα άλλο όχημα θα πρέπει να:
- α. Διατηρείτε τόση απόσταση ώστε να μπορείτε να το αποφύγετε με ασφάλεια αν χρειασθεί. Σ  
β. Κρατάτε απόσταση που μόλις σας επιτρέπει να το βλέπετε. Λ  
γ. Οδηγείτε με αναμμένα τα φώτα πορείας (μεγάλα). Λ
- 20** Όταν περνάτε από σταματημένα οχήματα θα πρέπει, αν είναι δυνατόν, να αφήνετε:
- α. Χώρο τουλάχιστον όσο το πλάτος της πόρτας ενός αυτοκινήτου. Σ  
β. Όχι λιγότερο από 2 m. Λ  
γ. Όχι λιγότερο από 3 m. Λ
- 21** Πόση είναι η απόσταση ακινητοποίησης κατά τον εμπειρικό κανόνα, όταν κινείστε με μία ταχύτητα 50 km/h επάνω σε επίπεδο στεγνό οδόστρωμα:
- α. 25 m. Σ  
β. 15 m. Λ  
γ. 20 m. Λ
- 22** Οδηγείτε με 100 km/h πίσω από ένα αυτοκίνητο. Πώς μπορείτε να διαπιστώσετε εάν τηρείτε την απόσταση ασφαλείας:
- α. Η απόσταση πρέπει να είναι ίση με το μήκος ενός επιβατηγού αυτοκινήτου. Λ  
β. Εντοπίζετε ένα σταθερό σημείο, από το οποίο το προπορευόμενο αυτοκίνητο διέρχεται και μετράτε «χίλια ένα, χίλια δύο». Το σημείο αυτό, επιτρέπεται να το φθάσετε αφού έχετε τελειώσει το μέτρημα. Σ  
γ. Η απόσταση πρέπει να είναι ίση με το ένα τέταρτο της ταχύτητάς σας σε μέτρα. Λ
- 23** Ο χρόνος αντιδράσεώς σας είναι 1 sec. Πόσο μήκος θα διανύσει, κατά τον εμπειρικό κανόνα, το όχημά σας τρέχοντας με ταχύτητα 100 km/h κατ' αυτόν το χρόνο (της αντιδράσεως):
- α. 30 m. Σ  
β. 50 m. Λ  
γ. 100 m. Λ
- 24** Πλησιάζετε με ταχύτητα περίπου 40 km/h μία διασταύρωση που έχει φωτεινή σηματοδότηση. Περίπου 40 m προ της γραμμής του STOP αλλάζει η φωτεινή σηματοδότηση από πράσινη σε κίτρινη. Πώς συμπεριφέρεσθε:
- α. Σταματάτε. Σ  
β. Συνεχίζετε την πορεία σας. Λ
- 25** Τι πρέπει να προσέχετε ιδιαίτερα ως οδηγός ενός επιβατηγού με πλήρως φορτωμένο ρυμουλκούμενο που δεν έχει δικά του φρένα:
- α. Το μήκος φρεναρίσματος θα γίνει μεγαλύτερο. Σ  
β. Η απόσταση ακινητοποίησης θα γίνει μικρότερη. Λ  
γ. Η ικανότητα επιταχύνσεως θα αυξηθεί. Λ
- 26** Οδηγείτε νύκτα με φώτα διασταυρώσεως (μεσαία) σε μία επαρχιακή οδό. Σε πόση απόσταση πρέπει να μπορείτε να σταματήσετε το αργότερο:
- α. Όσο και το μήκος της δέσμης των μεσαίων φώτων. Σ  
β. Όσο το διπλάσιο μήκος της δέσμης των μεσαίων φώτων. Λ
- 27** Οδηγείτε και πρέπει να σταματήσετε. Σε πόση απόσταση πρέπει να σταματήσετε το αργότερο:
- α. Στην απόσταση του πεδίου ορατότητας. Σ  
β. Σε διπλάσια απόσταση αυτής του πεδίου ορατότητας. Λ

<b>28</b>	<b>Τι επιμηκύνει την απόσταση πεδήσεως:</b>	
	α. Η οδήγηση σε ανωφέρεια.	Λ
	β. Η ρυμούλκηση ενός ρυμουλκούμενου που δεν έχει δικιά του φρένα.	Σ

<b>29</b>	<b>Ο χρόνος αντιδράσεως ποικίλλει ανάλογα με:</b>	
	α. Τις εξωτερικές συνθήκες (ομίχλη κλπ.).	Λ
	β. Την κατάσταση του οχήματός σας.	Λ
	γ. Τη φυσική σας κατάσταση (κούραση, μέθη, άγχος, εκνευρισμός).	Σ

<b>30</b>	<b>Ο χρόνος αντιδράσεως ποικίλλει ανάλογα με:</b>	
	α. Τις εξωτερικές συνθήκες (ομίχλη κλπ.).	Λ
	β. Την κατάσταση του οχήματός σας.	Λ
	γ. Την ηλικία σας.	Σ

<b>31</b>	<b>Πόσες φορές μεγαλύτερη θα γίνει η απόσταση πεδήσεως κάτω από τις ίδιες συνθήκες, εάν διπλασιάσετε την ταχύτητα:</b>	
	α. 4 φορές μεγαλύτερη.	Σ
	β. 2 φορές μεγαλύτερη.	Λ
	γ. 6 φορές μεγαλύτερη.	Λ

01



Εάν προτίθεσθε να σταματήσετε εδώ για λίγα λεπτά, έχετε το δικαίωμα να το πράξετε:

ΝΑΙ	Λ
ΟΧΙ	Σ

02



Καμία πινακίδα δεν σας απαγορεύει να σταθμεύσετε. Μπορείτε να σταθμεύσετε έτσι:

ΝΑΙ	Λ
ΟΧΙ	Σ

03



Όταν αφήνετε το όχημά σας κατά μήκος του πεζοδρομίου, όσο χρόνο χρειάζεστε για να φορτώσετε ή ξεφορτώσετε τις αποσκευές σας:

Πρόκειται για μια στάση.	Σ
Πρόκειται για στάθμευση.	Λ

04



Η στάση σε αυτό το σημείο:

Είναι αποδεκτή αν είναι σύντομη.	Λ
Δεν συνιστάται.	Λ
Είναι επικίνδυνη.	Σ

05



Αυτά τα οχήματα:

Επιτρέπεται να σταθμεύουν αλλά θα μπορούσαν να σταθμεύουν καλύτερα.	Σ
Απαγορεύεται να σταθμεύουν, γενικώς.	Λ



06



Για να σταθμεύσετε εδώ, επιλέγεται τη στάθμευση:

- |              |   |
|--------------|---|
| Σε στοίχο.   | Σ |
| Πλάγια.      | Λ |
| Σε παράταξη. | Λ |

07



Με αυτήν την πινακίδα στο πεζοδρόμιο ενός μονόδρομου, σταθμεύετε στην πλευρά του δρόμου που βρίσκεται η πινακίδα:

- |                    |   |
|--------------------|---|
| Τους μονούς μήνες. | Λ |
| Τους ζυγούς μήνες. | Σ |

08



Μπορείτε να σταθμεύσετε κατά μήκος αυτού του πεζοδρομίου το μήνα Απρίλιο:

- |     |   |
|-----|---|
| ΝΑΙ | Σ |
| ΟΧΙ | Λ |

09



Εάν το όχημά σας είναι σταθμευμένο έτσι, τα φώτα θέσεως:

- |                        |   |
|------------------------|---|
| Δεν είναι υποχρεωτικά. | Σ |
| Συνιστώνται.           | Λ |
| Είναι υποχρεωτικά.     | Λ |

10



Μπορείτε να σταθμεύσετε αμέσως δεξιά της πινακίδας σε παράταξη (κάθετα στο πεζοδρόμιο) και γιατί:

- |   |   |
|---|---|
| Όχι, διότι απαγορεύεται η στάθμευση σε απόσταση 10 m από αυτήν. | Σ |
| Ναι, διότι απαγορεύεται η στάθμευση μετά από 10 m από αυτήν.    | Λ |

11



**Η στάση σε αυτό το μέρος:**

Είναι αποδεκτή εάν είναι σύντομη.

Λ

Δεν συνιστάται.

Λ

Είναι επικίνδυνη.

Σ

12



**Η στάση σε αυτό το σημείο:**

Είναι αποδεκτή εάν είναι σύντομη.

Λ

Είναι επικίνδυνη.

Σ

Δεν συνιστάται.

Λ

13



**Αυτό το όχημα βρίσκεται σε στάθμευση:**

Επιτρεπόμενη.

Σ

Απαγορευμένη.

Λ

14



**Για να σταθμεύσετε εδώ επιλέγετε τη στάθμευση:**

Σε στοίχο.

Λ

Σε παράταξη.

Σ

Υπό γωνία.

Λ

15



**Το Ι.Χ. αυτοκίνητο, που έχει σταματήσει στα δεξιά του οδοστρώματος έχει παρανομήσει:**

ΝΑΙ

Σ

ΟΧΙ

Λ

16



Εάν το όχημά σας έχει σταθμεύσει κατ' αυτόν τον τρόπο, τα φώτα θέσεως πρέπει να είναι αναμμένα:

Προαιρετικά.	Λ
Υποχρεωτικά.	Σ
Συνιστώνται.	Λ

17



Αυτή η πινακίδα με πληροφορεί πως η στάθμευση είναι:

Δωρεάν, χωρίς περιορισμό χρόνου.	Σ
Δωρεάν, αλλά περιορισμένου χρόνου.	Λ
Με πληρωμή για απεριόριστη διάρκεια.	Λ

18



Σε ποιο σημείο του οδοστρώματος επιτρέπεται η στάθμευση:

Μεταξύ των πινακίδων.	Λ
Εκτός του μήκους που ορίζουν οι πινακίδες.	Σ

19



Καμία πινακίδα δεν σας απαγορεύει τη στάθμευση. Μπορείτε να σταθμεύσετε έτσι:

ΝΑΙ	Λ
ΟΧΙ	Σ

20



Καμία κίτρινη γραμμή δεν υπάρχει στο πεζοδρόμιο. Το επιβατηγό αυτοκίνητο είναι σταθμευμένο καλά:

ΝΑΙ	Λ
ΟΧΙ	Σ



21



Το αυτοκίνητο είναι σταθμευμένο καλά:

ΝΑΙ	Λ
ΟΧΙ	Σ

22



Σκοπεύετε να σταθμεύσετε στην οδό της φωτογραφίας κάποια ημέρα του Φεβρουαρίου. Ποια πλευρά του οδοστρώματος θα επιλέξετε:

Την αριστερή.	Σ
Τη δεξιά.	Λ

23



Σε ποιο σημείο μπορείτε να σταθμεύετε:

Σε απόσταση μεγαλύτερη των 12 m από τη στάση του λεωφορείου.	Σ
Σε απόσταση μεγαλύτερη των 5 m από τη στάση του λεωφορείου.	Λ
Σε οποιαδήποτε θέση εκτός μπροστά από το στέγαστρο.	Λ

24



Η απόσταση του επιβατηγού αυτοκινήτου από το σηματοδότη της φωτογραφίας είναι 15 m. Επιτρέπεται η στάθμευσή του στο σημείο στο οποίο βρίσκεται:

ΝΑΙ	Λ
ΟΧΙ	Σ

25



Σκοπεύετε να σταθμεύσετε στην οδό της φωτογραφίας κάποια ημέρα του Ιουλίου. Ποια πλευρά του οδοστρώματος θα επιλέξετε:

Την αριστερή.	Λ
Τη δεξιά.	Σ



**Γιατί δεν μπορείτε να σταματήσετε στο δεξιό άκρο του οδοστρώματος:**

Γιατί το οδόστρωμα είναι διπλής κατεύθυνσεως. Λ

Γιατί υπάρχει πινακίδα που απαγορεύει τη στάση και τη στάθμευση καθώς και συνεχής κίτρινη γραμμή στο άκρο του οδοστρώματος. Σ

**27** Σε μονόδρομο, εάν το πλάτος της οδού επαρκεί, μπορείτε να σταθμεύσετε και στα αριστερά:

α. ΝΑΙ Σ  
β. ΟΧΙ Λ

**28** Ακινητοποιείτε το όχημά σας μπροστά στο ταχυδρομείο για να αγοράσετε γραμματόσημα:

α. Πρόκειται για μια στάση. Λ  
β. Πρόκειται για στάθμευση. Σ

**29** Μια συνεχόμενη κίτρινη γραμμή στα άκρα του πεζοδρομίου:

α. Καθορίζει την απαγόρευση να σταθμεύετε, αλλά σας επιτρέπει να σταματήσετε μερικά λεπτά. Λ  
β. Τονίζει πως απαγορεύεται να σταματάτε και να σταθμεύετε. Σ

**30** Σε πόση απόσταση από στάση λεωφορείων επιτρέπεται να σταθμεύσετε το όχημά σας:

α. Σε απόσταση μεγαλύτερη των 5 m. Λ  
β. Σε απόσταση μεγαλύτερη των 10 m. Λ  
γ. Σε απόσταση μεγαλύτερη των 12 m. Σ

**31** Όταν σταθμεύετε το επιβατηγό αυτοκίνητό σας τη νύκτα σε δρόμο που δεν φωτίζεται αρκετά, ποια φώτα του πρέπει να αφήσετε αναμμένα:

α. Το φως της πίσω πινακίδας του αριθμού κυκλοφορίας. Λ  
β. Τα πίσω φώτα θέσεως (μικρά). Λ  
γ. Τα εμπρός και πίσω φώτα θέσεως (μικρά) ή το φως σταθμεύσεως που βρίσκεται προς το μέρος της κυκλοφορίας. Σ

**32** Σε πόση απόσταση από διασταύρωση επιτρέπεται να σταθμεύσετε το όχημά σας:

α. Σε απόσταση 1 m τουλάχιστον από τη διάβαση πεζών. Λ  
β. Σε απόσταση μεγαλύτερη των 10 m από τη νοητή προέκταση της πλησιέστερης οριογραμμής του κάθετου οδοστρώματος. Σ  
γ. Σε απόσταση 15 m τουλάχιστον από το κέντρο της διασταυρώσεως. Λ

**33** Τι κάνετε προκειμένου να σταθμεύσετε:

α. Σταματάτε το όχημα πιέζοντας απότομα τον ποδομοχλό πεδήσεως (φρένο). Λ  
β. Σβήνετε έγκαιρα τον κινητήρα και αφήνετε το όχημα να κυλήσει ελεύθερα και ομαλά. Λ  
γ. Ανακόπτετε ταχύτητα, ειδοποιώντας κατάλληλα αυτούς που ακολουθούν και σταθμεύετε σύμφωνα με τους κανόνες του Κ.Ο.Κ. Σ

**34** Σε πόση απόσταση από φωτεινό σηματοδότη επιτρέπεται να σταθμεύσετε το όχημά σας:

α. Σε απόσταση μεγαλύτερη των 5 m. Λ  
β. Σε απόσταση μεγαλύτερη των 10 m. Λ  
γ. Σε απόσταση μεγαλύτερη των 20 m. Σ

**35** Σε πόση απόσταση πριν και μετά από ισόπεδη σιδηροδρομική διάβαση επιτρέπεται να σταθμεύσετε το όχημά σας:

α. Σε απόσταση μεγαλύτερη των 10 m. Λ  
β. Σε απόσταση μεγαλύτερη των 15 m. Σ  
γ. Σε απόσταση μεγαλύτερη των 5 m αν η διάβαση φυλάσσεται και των 20 m αν δεν φυλάσσεται. Λ

**36** Σε ποια περίπτωση επιτρέπεται η στάθμευση αυτοκινήτου παραπλεύρως άλλου κανονικά σταθμευμένου κατά μήκος του δρόμου:

α. Όταν ο δρόμος είναι μιας κατευθύνσεως (μονόδρομος) και έχει τρεις τουλάχιστον λωρίδες κυκλοφορίας. Λ  
β. Όταν ο δρόμος δεν έχει μεγάλη κίνηση. Λ  
γ. Μόνο αν το επιτρέπει ειδική σήμανση. Σ

**37** Σε ποια απόσταση από πυροσβεστικό κρουνοί επιτρέπεται να σταθμεύσετε το όχημά σας:

α. Σε απόσταση μεγαλύτερη των 2 m. Λ  
β. Σε απόσταση μεγαλύτερη των 5 m. Σ  
γ. Δεν υπάρχει περιορισμός. Λ

**38** Σε ποια θέση σε μονόδρομο επιτρέπεται η στάθμευση οχημάτων, αν δεν υπάρχει απαγορευτική πινακίδα:

α. Μόνο στη δεξιά άκρη του δρόμου. Λ  
β. Μόνο στην αριστερή άκρη του δρόμου. Λ  
γ. Και στην αριστερή και στη δεξιά άκρη του δρόμου. Σ

**39** Σε ποια περίπτωση επιτρέπεται να σταθμεύσετε το όχημά σας επάνω σε πεζοδρόμιο:

α. Όταν το πλάτος του πεζοδρομίου είναι μεγαλύτερο των 3,5 m. Λ  
β. Όταν το τμήμα του πεζοδρομίου όπου θα σταθμεύσετε βρίσκεται μπροστά στο σπίτι σας ή το κατάστημά σας. Λ  
γ. Μόνο όταν ειδική σήμανση το επιτρέπει. Σ

**40** Σε ποια από τις ακόλουθες θέσεις απαγορεύεται να σταθμεύσετε το όχημά σας:

α. Σε απόσταση μεγαλύτερη των 20 m από φωτεινούς σηματοδότες. Λ  
β. Πάνω σε καμπύλες δρόμων. Σ  
γ. Σε απόσταση μεγαλύτερη των 12 m από τις στάσεις των λεωφορείων. Λ



**41** Ποια υποχρέωση έχετε όταν σταθμεύετε το αυτοκίνητό σας σε δρόμο που δεν έχει πεζοδρόμο:

- α. Να μη σταθμεύετε μπροστά σε εισόδους σπιτιών ή καταστημάτων. Λ
- β. Να τοποθετείτε το αυτοκίνητο κατά το δυνατόν πλησιέστερα στην οικοδομική γραμμή. Λ
- γ. Να αφήνετε ελεύθερο χώρο, πλάτους 1 m τουλάχιστον, για να περνούν οι πεζοί. Σ

**42** Σκοπεύετε να σταθμεύσετε στα δεξιά, ακριβώς μετά από μια διασταύρωση στην οποία επιτρέπεται η κίνηση και προς τα δεξιά. Θα πρέπει να δείξετε την πρόθεσή σας για τον ελιγμό σταθμεύσεως:

- α. 20 m πριν τη διασταύρωση. Λ
- β. Ακριβώς πριν τη διασταύρωση. Λ
- γ. Ακριβώς μόλις περάσετε το κέντρο της διασταυρώσεως. Σ
- δ. Αρκετά πριν τη διασταύρωση. Λ

**43** Για να ξεκινήσετε με ασφάλεια από μια θέση σταθμεύσεως, σαν τελευταία ενέργεια πάντοτε να:

- α. Χρησιμοποιείτε τα φλας. Λ
- β. Κοιτάζετε λοξά πάνω από τον ώμο σας. Σ
- γ. Δίνετε σήμα με το χέρι. Λ

**44** Θέλετε να αφήσετε το όχημά σας σταθμευμένο σε ένα δρόμο. Μπορείτε να αφήσετε τον κινητήρα αναμμένο και σε λειτουργία ώσπου να γυρίσετε:

- α. Μόνο αν σταθμεύετε για λιγότερο από 5 λεπτά. Λ
- β. Για να φορτίσετε μια αφόρτιστη μπαταρία. Λ
- γ. Σε καμία απολύτως περίπτωση. Σ
- δ. Αν ένας επιβάτης παραμένει στο όχημα. Λ

**45** Σταθμεύετε το όχημά σας στην πλευρά ενός δρόμου, με το μπροστινό μέρος σε ανηφορική κλίση. Θα πρέπει να βάλετε χειρόφρενο και να επιλέξετε:

- α. Πέμπτη ταχύτητα. Λ
- β. Όπισθεν. Λ
- γ. Νεκρά. Λ
- δ. Πρώτη ταχύτητα. Σ

**46** Πώς πρέπει να συμπεριφέρεσθε κατά την οπισθοπορεία με το επιβατηγό σας:

- α. Να ελέγχετε το χώρο από τον αριστερό εξωτερικό καθρέπτη. Λ
- β. Να ελέγχετε κοιτάζοντας πίσω, τον χώρο γύρω από το όχημα και επί πλέον, να εξασφαλίσετε από εμπρός και από τις δύο πλευρές. Σ
- γ. Να θέτετε σε λειτουργία τα φώτα έκτακτης ανάγκης (αλάρμ). Λ

**47** Σταθμεύετε το όχημά σας στην πλευρά ενός δρόμου, με το πίσω μέρος σε ανηφορική κλίση. Θα πρέπει να βάλετε χειρόφρενο και να επιλέξετε:

- α. Πέμπτη ταχύτητα. Λ
- β. Όπισθεν. Σ
- γ. Νεκρά. Λ
- δ. Πρώτη ταχύτητα. Λ

**48** Ποιος οδηγός θεωρείται ότι σταθμεύει:

- α. Εκείνος που εμπρός από κλειστά κινητά φράγματα σιδηροδρομικών γραμμών περιμένει περισσότερο από τρία λεπτά. Λ
- β. Εκείνος που κάνει στάση για αποβίβαση επιβατών. Λ
- γ. Εκείνος που εγκαταλείπει το όχημά του. Σ

**49** Επιθυμείτε να εισέλθετε στην κυκλοφορία, εξερχόμενος από μία σειρά σταθμευμένων οχημάτων στην άκρη του οδοστρώματος. Πίσω σας σταθμεύει ένα φορτηγό. Πώς κρίνετε αυτήν την κατάσταση:

- α. Ακίνδυνη, διότι στο ξεκίνημα βρίσκεστε υπό την προστασία του φορτηγού που είναι σταθμευμένο πίσω σας. Λ
- β. Επικίνδυνη, διότι, εξ αιτίας της περιορισμένης ορατότητας είναι δυνατόν, τα οχήματα που κινούνται προς την ίδια κατεύθυνση, να μην αναγνωρίσουν εγκαίρως τα φλας του οχήματός Σ

**50** Σε ένα παρκόμετρο υπάρχει ακόμη χρόνος για στάθμευση που περίσσεψε από το αυτοκίνητο που στάθμευσε ενωρίτερα. Πώς συμπεριφέρεσθε εάν θέλετε να σταθμεύσετε εκεί:

- α. Δεν επιτρέπεται να χρησιμοποιήσετε τον υπόλοιπο χρόνο. Λ
- β. Μπορείτε να χρησιμοποιήσετε τον υπόλοιπο χρόνο, χωρίς να επέμβετε εκ νέου στο ρολόι. Σ

**51** Σε ένα δρόμο διπλής κατευθύνσεως δεν απαγορεύεται η στάθμευση δεξιά και αριστερά αυτού, παράλληλα προς τον άξονα του δρόμου. Πού επιτρέπεται να σταθμεύσετε:

- α. Δεξιά και αριστερά της πορείας σας. Λ
- β. Μόνο δεξιά της πορείας σας. Σ

**52** Ποια είναι η ελάχιστη απόσταση που πρέπει να αφήσετε όταν σταθμεύετε ή σταματάτε εμπρός από διάβαση πεζών:

- α. 1 m. Λ
- β. 5 m. Σ
- γ. 12 m. Λ

**53** Σε ποιες περιπτώσεις συνιστάται να ανάψετε τη νύκτα τα φώτα θέσεως:

- α. Όταν το όχημα είναι σταθμευμένο εκτός κατοικημένης περιοχής. Σ
- β. Όταν οδηγείτε σε δρόμους με συνεχή και αρκετό φωτισμό. Λ

01

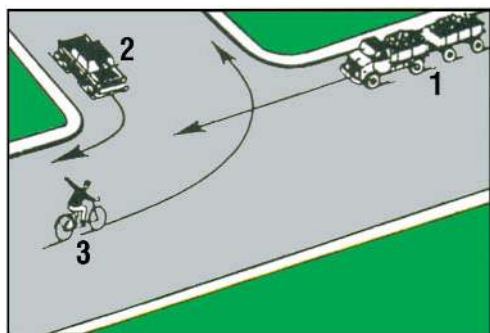

Με ποια σειρά πρέπει να περάσουν τη διασταύρωση τα οχήματα:

- 2-1-3. Σ  
 1-2-3. Λ  
 3-2-1. Λ

02



Σε αυτήν την περίπτωση:

- Μπορείτε να αρχίσετε το προσπέρασμα. Σ  
 Πρέπει να περιμένετε για να προσπεράσετε μετά την στροφή. Λ

03



Σε αυτήν την κατάσταση, εάν η οπισθοδρόμηση είναι απαραίτητη:

- Το επιβατηγό υποχωρεί. Σ  
 Το βαρύ όχημα υποχωρεί. Λ

04



Το όχημα που προηγείται του δικού σας κινείται με ταχύτητα 70 Km/h και το δικό σας με 90 km/h. Για να προσπεράσετε:

- Είναι προτιμότερο να μη μεταβάλετε τη σχέση στο κιβώτιο ταχυτήτων σας. Λ  
 Επειδή η απόσταση από το μπροστινό σας αυτοκίνητο είναι μικρή, μπορείτε να «κατεβάσετε» τη σχέση στο κιβώτιο ταχυτήτων σας για να προσπεράσετε γρηγορότερα. Σ

05

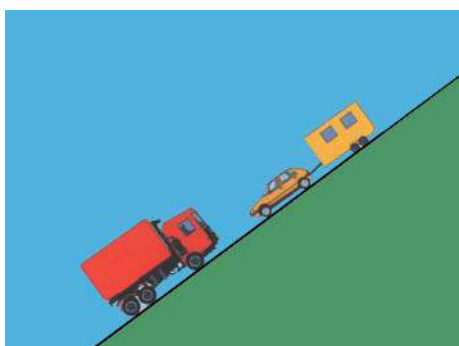

Σε αυτήν την κατάσταση, εάν μια οπισθοδρόμηση είναι απαραίτητη:

- Το φορτηγό υποχωρεί. Σ  
 Το αυτοκίνητο που ρυμουλκεί το τροχόσπιτο υποχωρεί. Λ

06

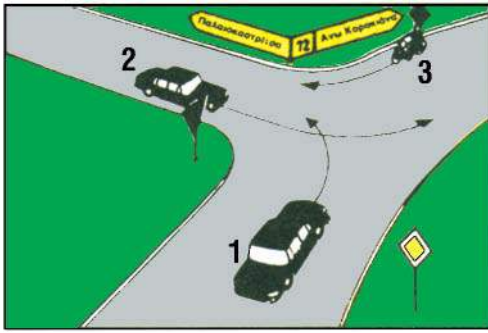

Ποιος από τους οδηγούς των οχημάτων πρέπει να χρησιμοποιήσει τους δείκτες κατευθύνσεως (φλας) του οχήματός του:

- Μόνο ο οδηγός του οχήματος 1. Λ  
 Οι οδηγοί των οχημάτων 1 και 2. Λ  
 Οι οδηγοί και των τριών οχημάτων. Σ

07



Το λεωφορείο είναι ακινητοποιημένο στη στάση. Εσείς, επειδή η αριστερή λωρίδα κυκλοφορίας είναι ελεύθερη, αποφασίζετε να το προσπεράσετε. Τι πρέπει να προσέξετε κατά τη διάρκεια του προσπεράσματος:

- Μήπως πεζοί, περνώντας μπροστά από το λεωφορείο, διασχίζουν απρόσεκτα το οδόστρωμα. Λ  
 Μήπως το λεωφορείο ξεκινήσει. Λ  
 Και τα δύο παραπάνω ενδεχόμενα. Σ

08



Το αυτοκίνητό σας έχει καλή επιτάχυνση αλλά σε λίγα μέτρα διακρίνετε συνεχή γραμμή μεταξύ των ρευμάτων κυκλοφορίας:

- Μπορείτε να προσπεράσετε. Λ  
 Δεν πρέπει να προσπεράσετε. Σ

09



Σε αυτήν την περίπτωση θα έπρεπε να παραχωρήσετε την προτεραιότητα σε ένα όχημα που έρχεται απέναντί σας:

- ΝΑΙ Λ  
 ΟΧΙ Σ

10



Ένα όχημα φθάνει από απέναντι. Πρέπει να επιβραδύνει για να σας αφήσει να προσπεράσετε:

- ΝΑΙ Λ  
 ΟΧΙ Σ



11



**Τελειώνετε το προσπεράσμα σας. Για να επανέλθετε στη δεξιά λωρίδα:**

Αφήνετε να περάσουν 5 δευτερόλεπτα.

Λ

Περιμένετε να δείτε το όχημα που προσπεράσατε στον καθρέπτη.

Σ

12



**Το όχημα 1 έχει ανάψει αριστερό φλας για να στρίψει. Το όχημα 2 μόλις προσπέρασε από τα δεξιά:**

Είχε το δικαίωμα να το κάνει.

Σ

Διέπραξε αδίκημα.

Λ

13



**Η ορατότητα είναι άριστη:**

Μπορείτε να ακολουθήσετε το όχημα μπροστά σας που προσπερνά.

Λ

Δεν πρέπει να ακολουθήσετε το όχημα που προσπερνά.

Σ

14



**Αυτό το αυτοκίνητο τελειώνει το προσπεράσμα του οχήματός σας:**

Διατηρείτε την ταχύτητά σας, γιατί το προσπεράσμα του ήταν αντικανονικό.

Λ

Επιβραδύνετε ελαφρώς για να αποφύγετε να τον κάνετε να διατρέξει κίνδυνο.

Σ

15

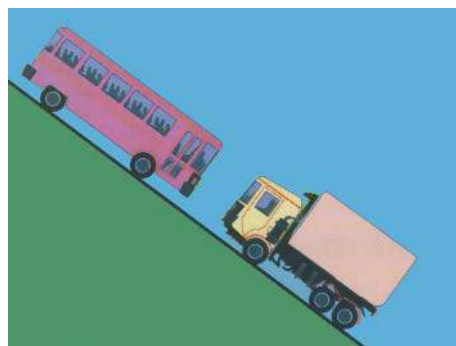

**Σε αυτήν την περίπτωση, εάν μια οπισθοδρόμηση είναι απαραίτητη:**

Το λεωφορείο υποχωρεί.

Λ

Το φορτηγό υποχωρεί.

Σ

16



**Σε αυτόν το δρόμο:**

Μπορείτε να ακολουθήσετε το λεωφορείο που προσπερνά. Λ  
 Περιμένετε να ολοκληρώσει το λεωφορείο το προσπερασμά του για να προσπεράσετε. Σ

17



**Σε αυτή την περίπτωση, μπορείτε να προσπεράσετε:**

ΝΑΙ Σ  
 ΟΧΙ Λ

18

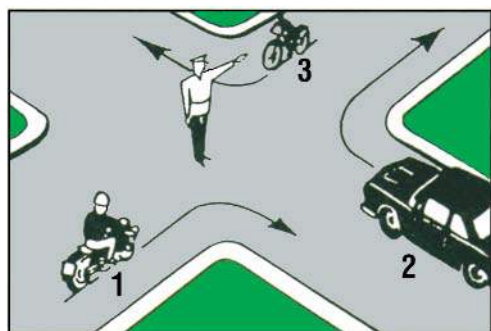

**Ποια οχήματα επιτρέπεται να συνεχίσουν την πορεία τους:**

Τα οχήματα 1 και 2. Λ  
 Τα οχήματα 2 και 3. Λ  
 Τα οχήματα 3 και 1. Σ

19

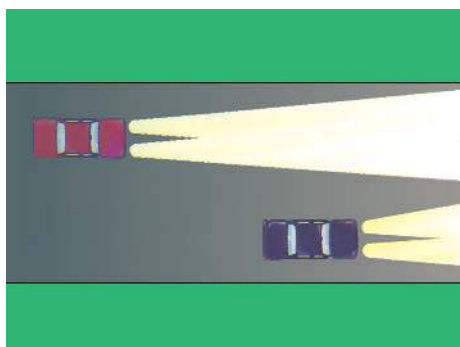

**Το κόκκινο αυτοκίνητο προσπερνά:**

Ο οδηγός του άναψε πολύ νωρίς τα φώτα πορείας. Σ  
 Ο οδηγός του σωστά άναψε τα φώτα πορείας. Λ

20



**Σε αυτήν την περίπτωση:**

Είναι πιο συνετό να μην προσπεράσετε. Λ  
 Μπορείτε να προσπεράσετε. Λ  
 Δεν πρέπει να προσπεράσετε. Σ

21

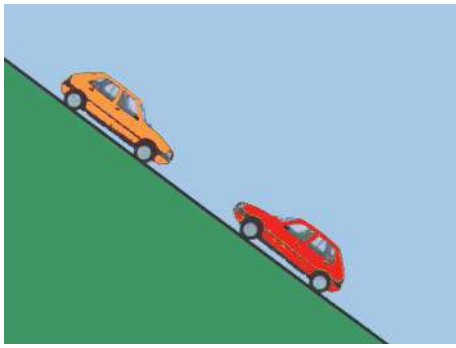

Εάν είναι απαραίτητο, το ανερχόμενο αυτοκίνητο πρέπει να σταματήσει και να υποχωρήσει ώστε να παραχωρήσει την προτεραιότητα στο κατερχόμενο αυτοκίνητο:

ΝΑΙ	Λ
ΟΧΙ	Σ

22



Το όχημα 2 έχει σταματήσει δεξιά και το όχημα 1 περιμένει να ελευθερωθεί το αντίθετο ρεύμα κυκλοφορίας για να στρίψει αριστερά. Πώς συμπεριφέρεσθε σε αυτήν την κατάσταση:

Θα προσπεράσετε το όχημα 2 με προσοχή, θα ειδοποιήσετε τους άλλους οδηγούς ότι θα αλλάξετε λωρίδα κυκλοφορίας προς τα δεξιά και θα προσπεράσετε το όχημα 1 από δεξιά.

Σ

Θα προσπεράσετε το όχημα 2 και θα σταματήσετε πίσω από το όχημα 1 μέχρι να στρίψει αριστερά και μετά θα συνεχίσετε την πορεία σας.

Λ

23

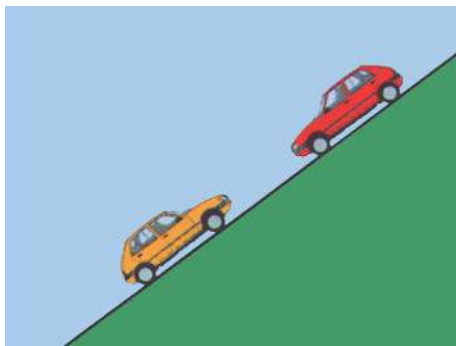

Σε αυτήν την κατάσταση, εάν είναι απαραίτητη η οπισθοδρόμηση:

Το κατερχόμενο αυτοκίνητο υποχωρεί.

Σ

Το ανερχόμενο αυτοκίνητο υποχωρεί.

Λ



**24** Για να περάσετε δίπλα από έναν πεζό, οφείλετε να αφήσετε ένα πλευρικό διάστημα το λιγότερο:

- α. 0,50 m. Λ  
β. 1 m. Σ  
γ. 1,5 m. Λ

**25** Ένα αυτοκίνητο που σας ακολουθεί ετοιμάζεται να σας προσπεράσει ενώ στο οδόστρωμα υπάρχουν βέλη συμπτώξεως στο ρεύμα κυκλοφορίας σας:

- α. Επιταχύνετε ελαφρώς για να εμποδίσετε αυτόν τον επικίνδυνο ελιγμό. Λ  
β. Διατηρείτε σταθερή ταχύτητα και στην ανάγκη επιβραδύνετε. Σ

**26** Οδηγείτε πίσω από ένα φορτηγό. Για να αποφασίσετε αν θα ξεκινήσετε τη διαδικασία του προσπεράσματος πρέπει:

- α. Εάν είναι απαραίτητο να μετακινηθείτε λίγο προς τον άξονα του οδοστρώματος. Σ  
β. Πλησιάζετε το πίσω τμήμα του για να έχετε καλύτερη ορατότητα. Λ

**27** Αν η διέλευση αντιθέτως κινουμένων οχημάτων σε οδό με κλίση είναι δύσκολη, το όχημα που, κατά κανόνα, πρέπει να σταματήσει πρώτο είναι αυτό που κατεβαίνει:

- α. ΝΑΙ Σ  
β. ΟΧΙ Λ

**28** Για να προσπεράσετε ένα ζώο ή έναν ιππέα, οφείλετε να τηρήσετε μία ελάχιστη πλευρική απόσταση:

- α. 1 m. Σ  
β. 0,5 m. Λ  
γ. Άνω των 1,5 m. Λ

**29** Σε ποια από τις ακόλουθες περιπτώσεις απαγορεύεται το προσπέρασμα:

- α. Σε μονόδρομους. Λ  
β. Όταν το προπορευόμενο όχημα πρόκειται να στρίψει δεξιά. Λ  
γ. Όταν το προπορευόμενο όχημα σταματάει, για να διευκολύνει διάβαση πεζών. Σ

**30** Κατά το προσπέρασμα οχήματος από τα αναφερόμενα παρακάτω, από ποιο θα αφήσετε μεγαλύτερη απόσταση για λόγους ασφάλειας:

- α. Από το φορτηγό. Λ  
β. Από το επιβατηγό. Λ  
γ. Από το ποδήλατο. Σ

**31** Ποια υποχρέωση έχετε όταν αντιληφθείτε ότι ο οδηγός του οχήματος που ακολουθεί έχει πρόθεση να σας προσπεράσει:

- α. Να συνεχίσετε τη πορεία σας στο μέρος του οδοστρώματος που κινείσθε, έστω κι αν υπάρχει ευχέρεια να μετακινηθείτε προς το δεξιό άκρο του οδοστρώματος. Λ  
β. Να αυξήσετε την ταχύτητα του οχήματός σας. Λ  
γ. Να φέρετε το όχημά σας όσο το δυνατόν πλησιέστερα στο δεξιό άκρο του οδοστρώματος και αν χρειαστεί να μειώσετε την ταχύτητά σας για να γίνει το προσπέρασμα με ασφάλεια. Σ

**32** Τι πρέπει να κάνετε αν, τη στιγμή που αρχίζετε να προσπερνάτε προπορευόμενο όχημα, αυτό αναπτύσσει μεγαλύτερη ταχύτητα:

- α. Να αναπτύξετε και εσείς ταχύτητα, ώστε να μπορέσετε να το προσπεράσετε. Λ  
β. Να ελαττώσετε την ταχύτητα του οχήματός σας και να το επαναφέρετε πίσω από το προπορευόμενο. Σ  
γ. Να ειδοποιήσετε με την κόρνα τον οδηγό του προπορευόμενου οχήματος για την πρόθεσή σας ώστε να μειώσει την ταχύτητά του. Λ

**33** Τι πρέπει να κάνετε για να περάσετε μια ισόπεδη αφύλακτη σιδηροδρομική διάβαση:

- α. Να σταματήσετε το όχημα πριν από τη διάβαση και να περάσετε αφού βεβαιωθείτε ότι δεν πλησιάζει σιδηροδρομικός συρμός. Σ  
β. Να αναπτύξετε ταχύτητα και να περάσετε όσο το δυνατόν ταχύτερα. Λ  
γ. Να περάσετε αφού προηγουμένως σταματήσετε σε απόσταση τουλάχιστον 10 m από τη σιδηροδρομική γραμμή. Λ

**34** Σε ποια περίπτωση επιτρέπεται το προσπέρασμα από δεξιά:

- α. Όταν ο προπορευόμενος έχει δώσει σήμα ότι σκοπεύει να στρίψει αριστερά και έχει μετακινήσει το όχημά του προς αυτήν την πλευρά. Σ  
β. Όταν ο προπορευόμενος δεν έχει αφήσει ελεύθερη την αριστερή λωρίδα κυκλοφορίας του οδοστρώματος. Λ  
γ. Σε καμιά περίπτωση. Λ

**35** Ποιος κίνδυνος υπάρχει κατά το προσπέρασμα ακόμα και σε οδόστρωμα που είναι ευθύ και παρέχει ορατότητα:

- α. Η ταχύτητα ενός αντιθέτως ερχόμενου οχήματος να εκτιμηθεί ως μικρή. Σ  
β. Η ταχύτητα ενός αντιθέτως ερχόμενου οχήματος να εκτιμηθεί ως πολύ υψηλή. Λ

- 36** Σε ποια από τις ακόλουθες περιπτώσεις απαγορεύεται το προσπεράσμα:
- α. Αμέσως πριν ή επάνω σε ισόπεδη αφύλακτη σιδηροδρομική διάβαση χωρίς κινητά φράγματα, εκτός αν η κυκλοφορία ρυθμίζεται από φωτεινούς σηματοδότες. Σ
- β. Όταν το προπορευόμενο όχημα πρόκειται να στρίψει δεξιά. Λ
- γ. Σε οδούς διπλής κατεύθυνσης με μία λωρίδα κυκλοφορίας για κάθε κατεύθυνση. Λ

- 37** Κάποιος σας προσπερνά και παρατηρείτε να δημιουργούνται συνθήκες προκλήσεως τροχαίου ατυχήματος με τα οχήματα του αντίθετου ρεύματος. Θα πρέπει να:
- α. Μειώσετε ταχύτητα, έτσι ώστε το όχημα που σας προσπερνά να εισέλθει μπροστά από εσάς. Σ
- β. Αυξήσετε ταχύτητα έτσι ώστε το όχημα που σας προσπερνά να κινηθεί πίσω σας. Λ
- γ. Αυξήσετε ταχύτητα και να κορνάρετε για να προειδοποιήσετε όλους τους οδηγούς. Λ

- 38** Σε ποια περίπτωση επιτρέπεται να προσπεράσετε προπορευόμενο όχημα, που προσπερνά άλλο όχημα:
- α. Μόνο σε μονόδρομους. Λ
- β. Όταν ο δρόμος έχει τρεις τουλάχιστον λωρίδες κυκλοφορίας για κάθε κατεύθυνση. Λ
- γ. Σε καμιά περίπτωση. Σ

- 39** Βρίσκεσθε σε δρόμο με δύο λωρίδες κυκλοφορίας ανά κατεύθυνση. Επιθυμείτε να προσπεράσετε αλλά διαπιστώνετε μέσω των καθρεπτών ότι ένα αυτοκίνητο πίσω σας έχει αλλάξει λωρίδα κυκλοφορίας για να σας προσπεράσει. Θα πρέπει να:
- α. Ακουμπήσετε το ποδόφρενο για να δείξετε τα φώτα των φρένων σας. Λ
- β. Μην ξεκινήσετε τη διαδικασία προσπεράσματος ή να μην αλλάξετε θέση, μέχρι το πίσω αυτοκίνητο να σας έχει προσπεράσει. Σ
- γ. Ανάψτε αριστερό φλας και αλλάξτε λωρίδα Λ όσο γρηγορότερα γίνεται και να προσπεράσετε.
- δ. Ανάψτε φλας για να δείξετε στον οδηγό πίσω Λ

- 40** Κανονικά, επιτρέπεται να προσπερνάτε μόνο από αριστερά. Σε ποια από τις παρακάτω καταστάσεις μπορείτε να προσπεράσετε από τα δεξιά:
- α. Σε στοίχους (σειρές) αργά κινούμενων αυτοκινήτων, όταν η κίνηση στη λωρίδα από τα αριστερά σας είναι αργή. Σ
- β. Σε ένα δρόμο δύο λωρίδων ανά κατεύθυνση. Λ

- 41** Σε έναν ανήφορο θέλετε να προσπεράσετε έναν ποδηλάτη. Πώς πρέπει να συμπεριφερθείτε:
- α. Θα περάσετε κατά το δυνατόν κοντά από τον ποδηλάτη, για να μην εισέλθετε στη λωρίδα της αντίθετης κυκλοφορίας. Λ
- β. Θα κρατήσετε μεγαλύτερες πλευρικές αποστάσεις, διότι ο ποδηλάτης είναι δυνατόν να αρχίσει να ταλαντεύεται. Σ

- 42** Ως σωστός οδηγός ενός αργά κινούμενου οχήματος, για να διευκολύνετε την ομαλή κυκλοφορία θα πρέπει να αφήσετε να σας προσπεράσουν τα ταχύτερα οχήματα που έχουν σχηματίσει ουρά πίσω σας. Πώς μπορεί αυτό να πραγματοποιηθεί:
- α. Με το να οδηγήσετε το όχημά σας σε ένα χώρο που μπορείτε να σταθμεύσετε προσωρινά. Σ
- β. Με το να προειδοποιείτε την αντίθετη κυκλοφορία αναβουβήνοντας τα φώτα. Λ

- 43** Οδηγείτε με το επιβατηγό σας αυτοκίνητο σε ένα δρόμο με μία λωρίδα κυκλοφορίας ανά κατεύθυνση και θέλετε να προσπεράσετε ένα άλλο όχημα. Πού πρέπει να έχει τελειώσει το αργότερο το προσπεράσμα:
- α. Μέχρι το μέσον της επικείμενης στροφής. Λ
- β. Πριν από την έναρξη της συνεχούς διαχωριστικής γραμμής. Σ
- γ. Πριν από πινακίδα σημάσεως που σημαίνει αύξηση του ορίου ταχύτητας. Λ

- 44** Τι πρέπει να προσέχετε κατά τη διαδικασία του προσπεράσματος σχετικά με την πλευρική απόσταση:
- α. Να κρατάτε αρκετή πλευρική απόσταση από τους άλλους χρήστες της οδού, ιδιαίτερα τους πεζούς και τους δικυκλιστές. Σ
- β. Η πλευρική απόσταση από τα δίκυκλα οχήματα να είναι μικρότερη από ό,τι στα αυτοκίνητα. Λ

- 45** Πώς πρέπει να συμπεριφερθείτε όταν θέλετε να τελειώσετε τη διαδικασία του προσπεράσματος:
- α. Χωρίς να ενοχλήσετε εκείνον που προσπεράσατε, να επανέλθετε στη δεξιά πλευρά του δρόμου κατά το δυνατόν πιο γρήγορα. Σ
- β. Να κορνάρετε καθώς προσπερνάτε και να πάτε αμέσως μπροστά από το όχημα που προσπεράσατε. Λ

- 46** Πίσω από ένα φορτηγό έχει σχηματιστεί μία φάλαγγα από επιβατηγά αυτοκίνητα. Ποιο επιβατηγό θα έπρεπε να προσπεράσει πρώτο :
- α. Το πρώτο επιβατηγό της φάλαγγας. Σ
- β. Το τελευταίο επιβατηγό της φάλαγγας. Λ

- 47** Σε έναν επαρχιακό δρόμο επιθυμείτε να προσπεράσετε έναν ποδηλάτη, όμως εξ αιτίας της κυκλοφοριακής κατάστασης μπορείτε να κρατήσετε μία πλευρική απόσταση 50 cm. Επιτρέπεται να προσπεράσετε:
- α. Ναι, όταν προηγουμένως έχετε δώσει προειδοποιητικό σήμα. Λ
- β. Όχι, διότι ο ποδηλάτης θα μπορούσε ξαφνικά να ταλαντευτεί. Σ
- γ. Ναι, εφόσον δεν τρέχετε περισσότερο από 50 km/h. Λ

- 48** Οδηγείτε σε έναν αυτοκινητόδρομο με δύο λωρίδες κυκλοφορίας και πλησιάζετε από την αριστερή λωρίδα κυκλοφορίας ένα όχημα, το οποίο μόλις έχει αρχίσει να προσπερνά ένα άλλο όχημα. Πώς πρέπει να συμπεριφερθείτε:
- α. Να κρατήσετε επαρκή απόσταση από το προπορευόμενο όχημα και να το αφήσετε να προσπεράσει. Σ
- β. Να θέσετε σε λειτουργία τα ηχητικά και φωτεινά σήματα (κόρνα-φλας) προκειμένου το προπορευόμενο όχημα να διακόψει το προσπέρασμα. Λ

- 49** Σε ποιες περιπτώσεις μπορεί δυνατός πλευρικός άνεμος να γίνει ιδιαίτερα επικίνδυνος:
- α. Κατά το προσπέρασμα συρμών. Σ
- β. Κατά το πέρασμα μέσα από σήραγγα. Λ
- γ. Κατά τη διέλευση από πυκνό δάσος. Λ

- 50** Μπορεί να είναι επικίνδυνο να προσπεράσετε ένα συνδυασμό οχημάτων (συρμό), προ μιας διασταυρώσεως και γιατί:
- α. Ναι, διότι ο συρμός μπορεί να καλύψει την ορατότητα των πινακίδων σημάσεως που ρυθμίζουν την προτεραιότητα. Σ
- β. Όχι, διότι οι πινακίδες σημάσεως που ρυθμίζουν την προτεραιότητα πρέπει να είναι εγκατεστημένες και από την αριστερή πλευρά του δρόμου. Λ

- 51** Ποιο σφάλμα συμπεριφοράς οδηγεί, κατά το προσπέρασμα σε οδό ταχείας κυκλοφορίας χωρίς διαχωριστική νηίδα, σε σοβαρά ατυχήματα:
- α. Η οδήγηση σε μικρή απόσταση από το προπορευόμενο όχημα. Λ
- β. Υποτίμηση της ταχύτητας των προπορευομένων οχημάτων και των αντιθέτως ερχομένων οχημάτων. Σ

- 52** Πότε επιτρέπεται να ξεκινήσετε το προσπέρασμα:
- α. Όταν δεν δημιουργείται κίνδυνος για την αντίθετη και την ακολουθούσα κυκλοφορία. Σ
- β. Όταν δεν δημιουργείται κίνδυνος για την ακολουθούσα κυκλοφορία. Λ
- γ. Όταν δεν δημιουργείται κίνδυνος για την αντίθετη κυκλοφορία. Λ



01



Αυτή η πινακίδα τονίζει μια σειρά στροφών από τις οποίες η πρώτη είναι προς τα αριστερά:

ΝΑΙ           Λ

ΟΧΙ           Σ

02



Αυτή η πινακίδα τονίζει αλλεπάλληλες στροφές για απόσταση 200 m:

ΝΑΙ           Λ

ΟΧΙ           Σ

03



Πώς πρέπει να ενεργήσετε βλέποντας τις πινακίδες της φωτογραφίας και γιατί:

Πρέπει να κινηθείτε προς τα αριστερά, επειδή οι πινακίδες δηλώνουν ότι είναι υποχρεωτική η πορεία προς τα αριστερά.

Λ

Πρέπει να εντείνετε την προσοχή σας ανακόπτοντας την ταχύτητα του οχήματός σας αν είναι ανάγκη, επειδή οι πινακίδες προειδοποιούν για επικίνδυνη καμπύλη προς τα αριστερά.

Σ

04



Γιατί εδώ πρέπει να οδηγείτε με ιδιαίτερη προσοχή:

Γιατί η ορατότητα εμποδίζεται από τη στροφή και το οδόστρωμα είναι βρεγμένο.

Σ

Γιατί μετά τη δεξιά στροφή μπορεί να υπάρχει επικίνδυνη αριστερή στροφή.

Λ

05



Ποια είναι η προειδοποίηση των πινακίδων της φωτογραφίας:

Μπροστά σας υπάρχουν δύο επικίνδυνες αντίρροπες ή διαδοχικές συνεχείς στροφές, η πρώτη αριστερά και η ταχύτητά σας πρέπει να περιορισθεί σε 40 km/h.

Σ

Επειδή θα συναντήσετε διακλάδωση με λοξή οδό αριστερά, πρέπει η ταχύτητά σας να περιορισθεί σε 40 km/h.

Λ

**06 Πλησιάζετε σε μια αριστερή καμπύλη του δρόμου. Θα πρέπει να κινηθείτε αρκετά:**

α. Αριστερά για να αποφύγετε τα χαλίκια.	Λ
β. Αριστερά για να μειώσετε την απότομη κλίση της καμπύλης.	Λ
γ. Δεξιά για να μπορείτε να πάρετε τη στροφή πιο γρήγορα.	Λ
δ. Δεξιά για να έχετε καλύτερη ορατότητα στο βάθος της καμπύλης.	Σ

**07 Η φυγόκεντρη δύναμη:**

α. Ωθεί το όχημά σας προς το εσωτερικό της στροφής.	Λ
β. Ωθεί το όχημά σας προς το εξωτερικό της στροφής.	Σ
γ. Μπορεί, μερικές φορές, να γίνει αισθητή στη δεξιά πλευρά του οχήματος.	Λ

**08 Από τι επηρεάζεται το μέγεθος της φυγόκεντρου δυνάμεως επάνω στη στροφή:**

α. Από τον αέρα που δημιουργείται κατά την πορεία του οχήματος.	Λ
β. Από την ταχύτητα.	Σ

**09 Όταν οδηγείτε σε στροφή η ελάχιστη ταχύτητα του οχήματός σας θα πρέπει να είναι όταν:**

α. Εισέρχεστε στη στροφή.	Σ
β. Εξέρχεσθε από τη στροφή.	Λ

**10 Στις στροφές, εάν το αυτοκίνητό σας είναι υπερφορτωμένο:**

α. Αυξάνεται ο κίνδυνος εκτροπής.	Σ
β. Μειώνεται ο κίνδυνος εκτροπής.	Λ

**11 Πώς συμπεριφέρεσθε σε κλειστές στροφές:**

α. Ελαττώνετε την ταχύτητα προ της στροφής και επιταχύνετε μόνο όταν, μετά τη στροφή, βγείτε πάλι στην ευθεία.	Σ
β. Ελαττώνετε την ταχύτητα μόνο όταν βρικόχεσθε στην κορυφή της καμπύλης.	Λ

**12 Τι μπορεί να οδηγήσει σε ιδιαίτερα επικίνδυνες καταστάσεις κατά την κίνηση σε στροφή:**

α. Η σταθερή ταχύτητα μέσα στη στροφή.	Λ
β. Η αλλαγή λωρίδας μέσα στη στροφή.	Σ

**13 Ποια τάση κατά κανόνα δείχνει ένα επιβατηγό που έχει την κίνηση πίσω, όταν στη στροφή πατάτε δυνατά το «γκάζι»:**

α. Τείνει το οπίσθιο μέρος να βγει έτσι από τη στροφή.	Σ
β. Ακολουθεί τη στροφή του τιμονιού χωρίς παρέκκλιση.	Λ
γ. Τείνει το εμπρόσθιο μέρος να βγει έξω (από τη στροφή).	Λ

**14 Σε τι πρέπει να υπολογίζει ο οδηγός ενός οχήματος που ακολουθεί ένα βαρύ όχημα το οποίο θέλει να στρίψει δεξιά σε ένα δρόμο:**

α. Το βαρύ όχημα πριν στρίψει θα μετακινηθεί στο αριστερό μέρος του δρόμου.	Σ
β. Το βαρύ όχημα θα πάρει θέση στο δεξιό άκρο του δρόμου.	Λ

**15 Κάθε φορά που η ταχύτητα διπλασιάζεται η φυγόκεντρη δύναμη πολλαπλασιάζεται:**

α. Επί δύο.	Λ
β. Επί τρία.	Λ
γ. Επί τέσσερα.	Σ

**16 Κινείσθε γρήγορα με το επιβατηγό σας σε μία στροφή. Τι μπορεί να συμβεί εάν ξαφνικά φρενάρτε δυνατά:**

α. Το επιβατηγό παραμένει ασφαλές στην πορεία του.	Λ
β. Το επιβατηγό μπορεί να εκτραπεί από το δρόμο.	Σ

**17 Αλλάζετε σχέση στο κιβώτιο ταχυτήτων μέσα σε στροφή:**

α. Είναι σωστός χειρισμός.	Λ
β. Είναι λανθασμένος χειρισμός.	Σ

**18 Οδηγείτε το επιβατηγό σας που σύρει ρυμουλκούμενο σε ένα βρεγμένο επαρχιακό δρόμο με μία λωρίδα κυκλοφορίας ανά κατεύθυνση και πλησιάζετε μία κλειστή αριστερή στροφή που έχει ορατότητα. Πώς πρέπει να ρυθμίσετε την οδήγησή σας:**

α. Να ελαττώσετε την ταχύτητα προ της στροφής, εξ αιτίας του κινδύνου εκτροπής του ρυμουλκούμενου.	Σ
β. Διατηρείτε την ταχύτητα, οδηγείτε τελείως δεξιά και φρενάρτε, μόνον όταν φθάσετε στην κορυφή της στροφής.	Λ

01



Σε μία οδό που επισημαίνεται με αυτήν την πινακίδα είσθε σίγουρος πως δεν θα συναντήσετε ποτέ κάποιον πεζό να κινείται σε αυτήν:

ΝΑΙ	Λ
ΟΧΙ	Σ

02

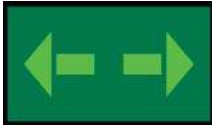

Οι δείκτες αλλαγής κατευθύνσεως (φλας):

Επιτρέπουν την αλλαγή πορείας.	Λ
Χρησιμεύουν στο να ενημερώνουν για έναν ελιγμό.	Σ

03

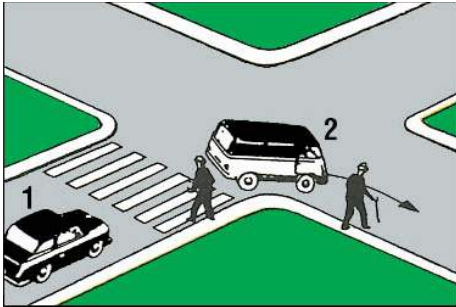

Ποιο όχημα πρέπει να περιμένει να περάσουν οι πεζοί:

Το όχημα 1.	Λ
Το όχημα 2.	Λ
Και τα δύο οχήματα.	Σ

04

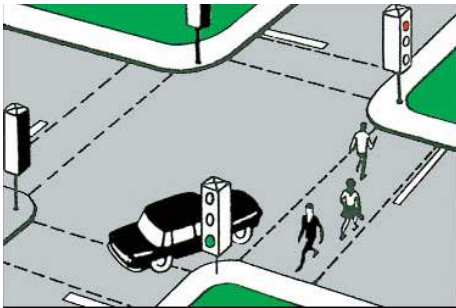

Ο σηματοδότης δείχνει πράσινο φως για τον οδηγό του αυτοκινήτου. Τι πρέπει να κάνει αυτός:

Να στρίψει δεξιά, γιατί έχει προτεραιότητα έναντι των πεζών.	Λ
Να κορνάρει, για να βιαστούν οι πεζοί να περάσουν.	Λ
Να περιμένει, διευκολύνοντας τη διάβαση των πεζών.	Σ

05



Μπορείτε να χρησιμοποιήσετε την κόρνα στην πόλη για να:

Προειδοποιήσετε για το πέρασμά σας από μία διασταύρωση.	Λ
Προειδοποιήσετε σε περίπτωση έκτακτης ανάγκης.	Σ
Επισημάνετε πως το φανάρι μόλις έγινε πράσινο.	Λ

06



Μπορείτε να πάρετε την απόφαση να προσπεράσετε αυτό το φορτηγό από τα δεξιά:

Ναι, γιατί κινείται προς τα αριστερά.	Λ
Όχι, γιατί έβγαλε το δεξί του φλας.	Σ



07



**Καθώς το φορτηγό εισέρχεται στο κύριο ρεύμα κυκλοφορίας από λωρίδα επιταχύνσεως, τι μπορεί να κάνει ο οδηγός ενός επιβατηγού αυτοκινήτου που κινείται στη δεξιά λωρίδα, για να συμβάλει στην ασφάλεια της κυκλοφορίας:**

Μπορεί να αλλάξει λωρίδα ή να επιβραδύνει για να διευκολύνει το φορτηγό να εισέλθει στο κύριο ρεύμα κυκλοφορίας.

Σ

Να κινείται με την ίδια ταχύτητα παράλληλα και κοντά στο φορτηγό.

Λ

08



**Μπορείτε να πραγματοποιήσετε προσπέρασμα κοντά σε μια διάβαση πεζών:**

Εάν δεν υπάρχει κάποιος πεζός που να τη διασχίζει και εάν οι φωτεινοί σηματοδότες σας το επιτρέπουν.

Σ

Μόνο εάν πρόκειται να προσπεράσετε ένα δίκυκλο.

Λ

09



**Χρησιμοποιείτε τα φώτα έκτακτης ανάγκης (αλάρη) όταν:**

Το όχημά σας έχει πάθει βλάβη στο οδόστρωμα ή αναγκάζεστε να το επιβραδύνετε απότομα λόγω έκτακτης ανάγκης. Σταθμεύετε.

Σ

Λ

10

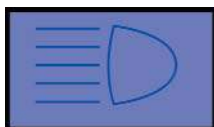

**Οι φωτεινές προειδοποιήσεις:**

Απαγορεύονται στην πόλη.

Λ

Μπορούν να αντικαταστήσουν την ηχητική προειδοποίηση.

Σ

11



**Είστε σταματημένος σε κάποιο κόκκινο φανάρι, μπροστά από διάβαση πεζών. Το πράσινο φανάρι της διαβάσεως πεζών γίνεται κόκκινο. Τι κάνετε:**

Ετοιμάζεστε να ξεκινήσετε αφού ανάψει πράσινο για εσάς και επιβεβαιωθείτε πως δεν υπάρχουν πεζοί που να διασχίζουν ακόμη το δρόμο.

Σ

Ξεκινάτε αμέσως μόλις ανάψει το πράσινο φανάρι για εσάς.

Λ

12



**Αφήνετε να διασχίσουν οι πεζοί το δρόμο:**

Ναι, γιατί είναι υποχρεωτικό από τον Κ.Ο.Κ. και γιατί είναι ευάλωτοι.

Σ

Όχι, γιατί μπορείτε να ελιχθείτε γύρω τους.

Λ

13



Το λεωφορείο έχει σταματήσει για να αποβιβαθούν επιβάτες. Γιατί εσείς και ο οδηγός του δικύκλου που κινείται στη μεσαία λωρίδα κυκλοφορίας πρέπει να είστε ιδιαίτερα προσεκτικοί:

Γιατί, μπορεί πεζοί να διασχίσουν απρόσεκτα το οδόστρωμα περνώντας μπροστά από το λεωφορείο.

Σ

Γιατί, απαγορεύεται να προσπερνάτε αστικό λεωφορείο στη στάση.

Λ

14



Τι πρέπει να κάνετε σε αυτήν την περίπτωση:

Να συνεχίσετε την πορεία σας.

Λ

Να σταματήσετε πριν τη διάβαση πεζών για να περάσει ο πεζός.

Σ

15



Στο σηματοδότη της φωτογραφίας, έχει ανάψει πράσινο σταθερό φως και κίτρινα φώτα με μορφή βέλους που αναβοσβήνουν. Εσείς σκοπεύετε να προχωρήσετε ευθεία. Πώς θα συνεχίσετε την πορεία σας:

Θα προχωρήσετε με ιδιαίτερη προσοχή παραχωρώντας προτεραιότητα στους πεζούς και στα οχήματα που κινούνται ακόμη στη διασταύρωση από την προηγούμενη σηματοδότηση.

Σ

Θα σταματήσετε στη διασταύρωση επειδή υπάρχει η πινακίδα STOP.

Λ

16



Τι πρέπει να προσέξετε εδώ:

Ότι υπάρχει κίνδυνος λόγω συχνής κινήσεως παιδιών.

Σ

Ότι υπάρχει κίνδυνος λόγω διαβάσεως πεζών.

Λ

17



Κινείσθε στη μεσαία λωρίδα κυκλοφορίας της οδού. Τι πρέπει να προσέξετε ιδιαίτερα και πώς πρέπει να ενεργήσετε στην περίπτωση αυτή:

Πρέπει να προσέξετε τους πεζούς και να συνεχίσετε με αμείωτη ταχύτητα την πορεία σας.

Λ

Πρέπει να προσέξετε το επιβατηγό αυτοκίνητο που μετακινείται από την αριστερή προς τη μεσαία λωρίδα κυκλοφορίας και εάν χρειασθεί να ανακόψετε την ταχύτητά σας.

Σ

18



Στο δρόμο που κινείσθε βλέπετε τον εθελοντή σχολικό τροχονόμο να είναι σε αυτήν τη θέση. Τι θα κάνετε:

Θα κορνάρετε για να φύγει από το οδόστρωμα και να περάσετε.

Λ

Θα σταματήσετε πριν τις γραμμές της διαβάσεως πεζών και θα περιμένετε μέχρι να περάσουν οι μαθητές και ο σχολικός τροχονόμος να δώσει σήμα να περάσετε.

Σ

19

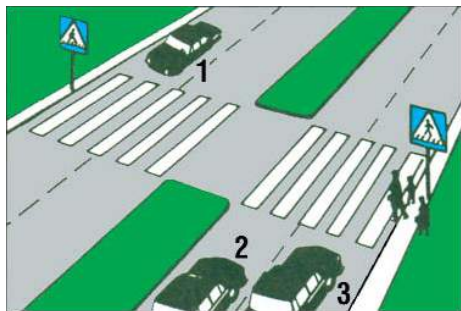

Ποια οχήματα πρέπει να σταματήσουν για να περάσουν με ασφάλεια οι πεζοί:

Τα οχήματα 1 και 3.

Λ

Τα οχήματα 2 και 3.

Σ

Τα οχήματα 1, 2 και 3.

Λ



**20** Καθώς ετοιμάζεστε να προσπεράσετε διακρίνετε από τον εξωτερικό σας καθρέπτη το φως ενός μοτοποδηλάτου:

α. Επιταχύνετε πριν φτάσει το μοτοποδήλατο. Λ

β. Περιμένετε να περάσει πρώτα το μοτοποδήλατο και έπειτα προσπερνάτε. Σ

**21** Για να αλλάξετε κατεύθυνση, ακόμη και αν δεν υπάρχει κάποιος άλλος χρήστης γύρω σας, είστε υποχρεωμένος να βγάλετε φλας:

α. ΝΑΙ Σ

β. ΟΧΙ Λ

**22** Φτάνοντας πίσω από ένα όχημα το οποίο κινείται με χαμηλή ταχύτητα και στο οποίο λειτουργούν τα περιστρεφόμενα φώτα και τα φλας:

α. Ετοιμάζεστε να επιβραδύνετε αισθητά την ταχύτητά σας και προετοιμάζεστε να το προσπεράσετε. Σ

β. Δεν μπορείτε να το προσπεράσετε. Λ

**23** Οφείλετε να διευκολύνετε τη διέλευση ενός οχήματος άμεσης ανάγκης:

α. ΝΑΙ Σ

β. ΟΧΙ Λ

**24** Προσεγγίζοντας έφιππους στο δρόμο σας:

α. Αφήνετε το λιγότερο 0,8 m για να προσπεράσετε. Λ

β. Κορνάρετε ελαφρά για να επισημάνετε την παρουσία σας. Λ

γ. Επιβραδύνετε αισθητά. Σ

**25** Όταν προσπερνάτε δίπλα από κάποιον πεζό αφήνετε απόσταση 1 m:

α. Είναι το ελάχιστο αναγκαίο. Σ

β. Επαρκεί άνετα. Λ

**26** Παραχωρείτε τη διέλευση στα οχήματα άμεσης ανάγκης:

α. Μόνο όταν χρησιμοποιούν τις ειδικές ηχητικές ή φωτεινές προειδοποιήσεις. Σ

β. Πάντοτε. Λ

**27** Πλησιάζετε ένα σχολείο. Οι μαθητές εγκαταλείπουν το κτήριο του σχολείου. Σε τι πρέπει να υπολογίζετε:

α. Ότι όλα τα παιδιά συμπεριφέρονται σύμφωνα με τους κανόνες της οδικής κυκλοφορίας. Λ

β. Ότι οι μαθητές μπορεί να ορμήσουν απρόσεκτα στο οδόστρωμα. Σ

**28** Σε ποιες περιπτώσεις επιτρέπεται η κίνηση προς τα πίσω:

α. Όταν σε αρκετή απόσταση πίσω το οδόστρωμα είναι ελεύθερο. Λ

β. Όταν η κίνηση μπροστά είναι αδύνατη ή γίνεται ελιγμός σταθμεύσεως. Σ

γ. Σε καμιά περίπτωση. Λ

**29** Όταν κινείσθε σε οδό, έξω από κατοικημένη περιοχή που δεν φωτίζεται αρκετά, σε ποιες περιπτώσεις επιτρέπεται να χρησιμοποιήσετε τα φώτα πορείας (μεγάλα) του οχήματος:

α. Όταν πλησιάζει άλλο όχημα από την αντίθετη κατεύθυνση. Λ

β. Όταν δεν πλησιάζει άλλο όχημα από την αντίθετη κατεύθυνση και δεν προηγείται όχημα σε μικρή απόσταση. Σ

γ. Όταν προηγείται όχημα σε μικρή απόσταση. Λ

**30** Σε ποιες περιπτώσεις επιτρέπεται το κορνάρισμα μέσα στις πόλεις:

α. Όταν πρόκειται να προσπεράσετε άλλο όχημα. Λ

β. Σε περιπτώσεις έκτακτης ανάγκης για την αποφυγή δυστυχήματος και όταν μεταφέρονται άτομα που κινδυνεύουν ή έχουν άμεση ανάγκη ιατρικής βοήθειας. Σ

γ. Σε καμιά περίπτωση. Λ

**31** Καθώς οδηγείτε βλέπετε έναν πεζό που φέρει ένα λευκό ραβδί. Το άτομο αυτό πιθανά είναι:

α. Τυφλό. Σ

β. Κωφό. Λ

γ. Άτομο με δυσκολία στο περπάτημα. Λ

**32** Σε διασταύρωση όπου ο σηματοδότης της πορείας σας δείχνει πράσινο φως και άλλο όχημα ή πεζός κινείται ακόμη από προηγούμενη σηματοδότηση, ποια υποχρέωση έχετε:

α. Καμιά υποχρέωση. Λ

β. Να παραχωρήσετε προτεραιότητα. Σ

γ. Να ακινητοποιήσετε το όχημά σας. Λ

**33** Αν αντιληφθείτε ότι ένα όχημα από την αντίθετη κατεύθυνση έρχεται επάνω σας, λόγω βλάβης ή άλλης αιτίας, πώς θα αντιδράσετε:

α. Θα φρενάρετε απότομα. Λ

β. Θα προσπαθήσετε, κινούμενοι εφόσον είναι δυνατόν προς τα δεξιά, να βγείτε από την τροχιά του οχήματος, κορνάροντας συνεχώς και ανάβοντας τα φώτα σας. Σ

γ. Θα φρενάρετε απότομα και θα κορνάρετε συνεχώς αναβουβήνοντας τα φώτα σας, αν είναι νύκτα. Λ

**34** Σε κατοικημένες περιοχές, κατά τη διάρκεια της νύκτας, ποια φώτα του οχήματός σας, όταν αυτό κινείται, πρέπει υποχρεωτικά να είναι αναμμένα:

α. Τα φώτα θέσεως (μικρά). Λ

β. Τα φώτα πορείας (μεγάλα). Λ

γ. Τα φώτα διασταυρώσεως (μεσαία). Σ

**35** Σε ποιες από τις παρακάτω περιπτώσεις επιτρέπεται να χρησιμοποιείτε τα φώτα ομίχλης:

α. Όταν έχει ομίχλη ή πέφτει χιόνι ή καταρρακτώδης βροχή. Σ

β. Όταν περνάτε μέσα από σήραγγες. Λ

γ. Σε κάθε περίπτωση που η ορατότητα είναι περιορισμένη. Λ

**36** Με ποιον τρόπο επισημαίνεται η επιβίβαση ή αποβίβαση μαθητών σε ή από σχολικό λεωφορείο:

α. Με τη θέση σε λειτουργία των φώτων έκτακτης ανάγκης (αλάρι). Σ

β. Με τη χρήση της κόρνας. Λ

γ. Με το άναμμα των φώτων διασταυρώσεως (μεσαίων). Λ

**37** Πώς πρέπει να συμπεριφέρεσθε, όταν μία σύγκρουση με άγρια ζώα είναι πλέον αναπόφευκτη:

α. Να φρενάρετε, να κρατάτε δυνατά το τιμόνι και να προσπαθείτε να διατηρήσετε την κατεύθυνση της πορείας σας. Σ

β. Οποσδήποτε να κάνετε μία κίνηση για να αποφύγετε τη σύγκρουση. Λ

**38** Όταν περνούν οχήματα αστυνομικά, πυροσβεστικά ή πρώτων βοηθειών χρησιμοποιώντας τις σειρήνες τους, ποια υποχρέωση έχετε:

α. Να σταματήσετε επί τόπου. Λ

β. Να αφήσετε ελεύθερο το πέρασμα, κινούμενοι προς τα δεξιά και στην ανάγκη να σταματήσετε. Σ

γ. Να στρίψετε στον αμέσως επόμενο προς τα δεξιά δρόμο. Λ

**39** Είστε αναγκασμένοι και έτοιμοι να κάνετε όπισθεν σε έναν κάθετο δρόμο προς αυτόν που βρίσκεσθε. Παρατηρείτε έναν πεζό που ενδέχεται να διασχίσει το δρόμο πίσω σας. Θα πρέπει να:

α. Κορνάρετε για να προειδοποιήσετε τον πεζό να περιμένει. Λ

β. Παραχωρήσετε προτεραιότητα και να περιμένετε να δείτε αν ο πεζός θα περάσει. Σ

γ. Κάνετε γρήγορα όπισθεν, έτσι ώστε να μην καθυστερήσετε τον πεζό. Λ

**40** Σε διασταυρώσεις που υπάρχουν διαβάσεις πεζών και η κυκλοφορία δεν ρυθμίζεται από τροχονόμο ή σηματοδότες, ποιοι έχουν προτεραιότητα:

α. Τα οχήματα. Λ

β. Οι πεζοί. Σ

γ. Κανείς. Τόσο οι οδηγοί όσο και οι πεζοί ρυθμίζουν την κίνησή τους με δική τους ευθύνη. Λ

**41** Ταξιδεύετε ενώ έχει πολύ κίνηση. Ελέγχετε τους καθρέπτες σας και συνειδητοποιείτε ότι το αυτοκίνητο που κινείται πίσω σας είναι πολύ κοντά σε εσάς. Θα πρέπει να:

α. Αυξήσετε ταχύτητα για να μεγαλώσετε την απόσταση από το όχημα πίσω σας. Λ

β. Μειώσετε ταχύτητα για να αφήσετε μεγαλύτερη απόσταση από το όχημα μπροστά σας. Σ

γ. Διατηρήσετε μια σταθερή ταχύτητα και απόσταση. Λ

δ. Πατάτε συνεχόμενα το φρένο για να ανάβουν τα φώτα των φρένων. Λ

**42** Σε ποια περίπτωση επιτρέπεται να διακόψετε προπορευόμενες στρατιωτικές φάλαγγες ή θρησκευτικές πομπές:

α. Μόνον όταν πρόκειται να αλλάξετε κατεύθυνση προς τα δεξιά ή προς τα αριστερά. Λ

β. Μόνον όταν οι φάλαγγες ή οι πομπές κινούνται γύρω από πλατείες ή κυκλικούς κόμβους. Λ

**43** Οδηγείτε σε μία δεξιά στροφή. Έρχεται από απέναντι ένας μοτοσικλετιστής με μεγάλη ταχύτητα. Σε τι πρέπει να υπολογίζετε:

α. Δεν μπορεί να σας θέσει σε κίνδυνο ο μοτοσικλετιστής, διότι εξαιτίας της φυγόκεντρου δυνάμεως θα διατρέξει τη στροφή πολύ πλησίον της εξωτερικής πλευράς του οδοστρώματος. Λ

β. Ο μοτοσικλετιστής θα μπορούσε εξ αιτίας πολύ κεκλιμένης θέσεως, με το επάνω μέρος του σώματός του να μπει στη δική σας λωρίδα κυκλοφορίας. Σ

**44** Οδηγείτε στο σκοτάδι με τα φώτα διασταυρώσεως (μεσαία). Οδηγοί μηχανοκινήτων οχημάτων που έρχονται από απέναντι αναβοσβήνουν τους προβολείς τους. Τι μπορεί αυτό να σημαίνει:

α. Τα φώτα του αυτοκινήτου σας ενδεχομένως να έχουν ρυθμισθεί λάθος και θαμπώνουν. Σ

β. Οι άλλοι οδηγοί μηχανοκινήτων οχημάτων σας προκαλούν να ανάψετε τα φώτα πορείας (μεγάλα). Λ

γ. Οι άλλοι οδηγοί μηχανοκινήτων οχημάτων σας προκαλούν να ανάψετε τα φώτα θέσεως. Λ

**45** Το μισό ενός οδοστρώματος είναι κλεισμένο εξαιτίας ενός εργοταξίου. Στο εργοτάξιο φθάνουν συγχρόνως και από αντίθετες κατευθύνσεις δύο οχήματα. Ποιο όχημα πρέπει να περιμένει:

α. Το μικρότερο όχημα. Λ

β. Το πλατύτερο όχημα. Λ

γ. Το όχημα που κινείται στη λωρίδα που βρίσκεται το εμπόδιο. Σ

**46** Πώς πρέπει να συμπεριφέρεστε ως οδηγός ενός επιβατηγού, όταν αφήνετε να επιβιβασθούν ή αποβιβασθούν από το αυτοκίνητο παιδιά:

α. Να αφήνετε να διαλέγουν τα παιδιά από ποια πλευρά θα επιβιβασθούν ή αποβιβασθούν. Λ

β. Τα παιδιά τα αφήνετε να επιβιβασθούν και αποβιβασθούν μόνο από την πλευρά του πεζοδρομίου. Σ

**47** Βλέπετε ανθρώπους να περιμένουν σε μια διάβαση πεζών χωρίς εμφανή πρόθεση να διασχίσουν τη διάβαση. Εσείς:

α. Πρέπει να επιβραδύνετε και αν χρειασθεί να σταματήσετε. Σ

β. Πρέπει να κορνάρετε. Λ

γ. Πρέπει να σταματήσετε. Λ

**48** Πότε πρέπει, ως οδηγός επιβατηγού αυτοκινήτου, να θέσετε σε λειτουργία τα φώτα έκτακτης ανάγκης (αλάρμ):

α. Όταν το όχημα σταθμεύει σε διπλή σειρά. Λ

β. Όταν μένει το όχημα σε μία θέση στην οποία δεν μπορεί έγκαιρα να αναγνωρισθεί ως ακίνητο εμπόδιο. Σ

**49** Σε ποια συμπεριφορά των παιδιών πρέπει να υπολογίζετε στη διαγράμμιση του οδοστρώματος που σημαίνει διάβαση πεζών:

α. Τα παιδιά τρέχουν απερίσκεπτα χωρίς να προσέχουν την κυκλοφορία επάνω στη διάβαση πεζών. Σ

β. Τα παιδιά περιμένουν στην άκρη του δρόμου, διότι έχουν την ικανότητα να εκτιμούν σωστά την ταχύτητα και την απόσταση των αυτοκινήτων που πλησιάζουν. Λ

**50** Το όχημά σας έμεινε από βλάβη σε έναν επαρχιακό δρόμο. Τι πρέπει να προσέξετε κατά τη ρυμούλκηση:

α. Από την επόμενη είσοδο να μπειτε στον αυτοκινητόδρομο, διότι σε αυτόν μπορείτε να οδηγήσετε με σταθερή ταχύτητα. Λ

β. Κατά τη ρυμούλκηση να θέσετε σε λειτουργία, και στα δύο οχήματα, τα φώτα έκτακτης ανάγκης (αλάρμ). Σ

**51** Πλησιάζετε παιδιά που παίζουν μπάλα επάνω στο πεζοδρόμιο. Πώς συμπεριφέρεστε:

α. Συνεχίζετε την πορεία σας με αμείωτη ταχύτητα, για να μην εμποδίσετε τα οχήματα που σας ακολουθούν. Λ

β. Ελαττώνετε ταχύτητα και είστε έτοιμος για φρενάρισμα, διότι μπορεί τα παιδιά να εισέλθουν ξαφνικά στο οδόστρωμα. Σ

γ. Προσέχετε τη μπάλα. Λ

**52** Εμπρός από μία διάβαση πεζών στη δεξιά λωρίδα κυκλοφορίας περιμένει ένα επιβατηγό, προκειμένου να αφήσει τους πεζούς να περάσουν το οδόστρωμα. Εσείς οδηγείτε στην αριστερή λωρίδα κυκλοφορίας της ίδιας κατεύθυνσης. Πώς συμπεριφέρεστε:

α. Προειδοποιείτε και προσπερνάτε το όχημα που περιμένει. Λ

β. Περιμένετε, διότι οι πεζοί περνούν το οδόστρωμα. Σ

γ. Συνεχίζετε γρήγορα την πορεία σας, εάν οι πεζοί βρίσκονται ακόμη στη δεξιά λωρίδα κυκλοφορίας. Λ

**53** Εμπρός από το όχημά σας περνά ένα κοπάδι ζώων. Σε τι πρέπει να υπολογίζετε:

α. Είναι δυνατόν να ακολουθούν το κοπάδι και άλλα μεμονωμένα ζώα. Σ

β. Δεν χρειάζεται να υπολογίζετε σε άλλα μεμονωμένα ζώα. Λ

**54** Σε έναν επαρχιακό δρόμο όπου βρέχει και είναι σκοτάδι έρχονται από απέναντί σας οχήματα με αναμμένα τα φώτα διασταυρώσεως (μεσαία). Τι πρέπει να λάβετε υπόψη σας:

α. Με το να ανάψετε τα φώτα πορείας (μεγάλα), μπορείτε να αποφύγετε ένα πιθανό θάμπωμα. Λ

β. Όταν ο ανεμοθώρακας είναι βρεγμένος μπορεί να θαμπωθείτε. Σ

**55** Ποιοι παράγοντες μπορούν να προκαλέσουν κινδύνους στην οδική κυκλοφορία:

α. Φώτα διασταυρώσεως (μεσαία) που είναι πολύ υψηλά ρυθμισμένα. Σ

β. Χτυπημένο καπό αυτοκινήτου. Λ

**56** Έναντι ποιων άλλων χρηστών του οδικού δικτύου πρέπει να είστε ιδιαίτερος προσεκτικός:

α. Έναντι αναπήρων, παιδιών και πεζών που έχουν ανάγκη βοήθειας. Σ

β. Έναντι μεγάλων οχημάτων. Λ

γ. Έναντι άλλων επιβατηγών οχημάτων που έλκουν ρυμουλκούμενο. Λ



**57** Τι πρέπει να ξέρει ο οδηγός ενός αυτοκινήτου για τη χρήση των φώτων έκτακτης ανάγκης (αλάρη):

α. Τίθενται σε λειτουργία όταν ένα αυτοκίνητο έχει σταθμεύσει. Λ

β. Τίθενται σε λειτουργία όταν ένα σχολικό λεωφορείο έχει σταματήσει για να επιβιβασθούν ή αποβιβασθούν παιδιά. Σ

γ. Τίθενται σε λειτουργία όταν κάποιο όχημα εξέρχεται από θέση σταθμεύσεως. Λ

**58** Από τι μπορεί να προξενηθούν δυσχέρειες στην κυκλοφορία που μπορούν να αποφευχθούν:

α. Από απρόβλεπτη βλάβη του κινητήρα σε πυκνή κυκλοφορία. Λ

β. Από οχήματα τα οποία εξ αιτίας ελλείψεως καυσίμων μένουν στο δρόμο. Σ

**59** Τι καταλαβαίνει κάποιος με τον όρο «αμυντική οδήγηση»:

α. Να επιμένει πάντα στο δίκιο του. Λ

β. Να σταματά σε κάθε διασταύρωση. Λ

γ. Να λαμβάνει μέριμνα για πιθανά σφάλματα άλλων. Σ

**60** Εξερχόμενος από ένα οικόπεδο και περνώντας επάνω από το πεζοδρόμιο θέλετε να στρίψετε στο οδόστρωμα. Τι πρέπει να προσέξετε:

α. Τα παιδιά που τρέχουν με τα ποδήλατά τους επάνω στο πεζοδρόμιο. Σ

β. Τα παιδιά που παίζουν στο οικόπεδο. Λ

**61** Γιατί δεν επιτρέπεται οι οδηγοί να πηγαίνουν πολύ σιγά χωρίς αιτία:

α. Η ροή της κυκλοφορίας θα εμποδίζεται χωρίς λόγο. Σ

β. Ο κίνδυνος συγκρούσεων (εκ των όπισθεν) θα μεγάλωνε. Λ

**62** Ένα δίτροχο μοτοποδήλατο που κινείται με μικρή ταχύτητα εισέρχεται ξαφνικά μπροστά σας σε δρόμο με πυκνή κυκλοφορία:

α. Πατάτε την κόρνα. Λ

β. Το αφήνετε να περάσει. Σ

γ. Το εμποδίζετε να εισέλθει μπροστά σας. Λ

**63** Σε τι υπολογίζετε όταν πλησιάζετε με το όχημά σας παιδιά:

α. Σε ιδιαίτερα γρήγορη και σωστή αντίδραση των παιδιών σε περίπτωση κινδύνου. Λ

β. Σε απερίσκεπτη συμπεριφορά των παιδιών. Σ

γ. Σε συμπεριφορά των παιδιών που είναι σύμφωνη με τους κανόνες οδικής κυκλοφορίας. Λ

**64** Ένα όχημα που κινείται αργά (βραδυπορεί), ακολουθείται από πολλά οχήματα τα οποία εξαιτίας της κυκλοφοριακής καταστάσεως δεν μπορούν να προσπεράσουν. Τι πρέπει να κάνει ο οδηγός του οχήματος που βραδυπορεί:

α. Πρέπει να διατηρήσει την ταχύτητά του. Λ

β. Πρέπει σε κατάλληλη θέση να ελαττώσει την ταχύτητά του, εν ανάγκη να περιμένει, έτσι ώστε τα οχήματα που ακολουθούν να μπορέσουν να προσπεράσουν. Σ

γ. Πρέπει να στρίψει στην επόμενη στροφή. Λ

**65** Σε ποια απόσταση πρέπει να τοποθετείτε το προειδοποιητικό τρίγωνο, όταν ένα επιβατηγό εγκαταλείπεται σε ένα δρόμο ταχείας κυκλοφορίας:

α. Σε απόσταση 20 m τουλάχιστον. Λ

β. Σε απόσταση 100 m τουλάχιστον. Σ

γ. Σε απόσταση 50 m τουλάχιστον. Λ

**66** Ποιοι κίνδυνοι δημιουργούνται όταν χρησιμοποιείτε τα φώτα πορείας (μεγάλα):

α. Οχήματα που έχουν μείνει στο δρόμο, επάνω στο οδόστρωμα που κινείσθε, γίνονται αντιληπτά πολύ αργά. Λ

β. Οι οδηγοί που έρχονται από την αντίθετη κατεύθυνση, θαμπώνονται και δεν μπορούν έγκαιρα να διακρίνουν τους πεζούς και τους ποδηλάτες στην πλευρά του οδοστρώματος που κινούνται. Σ

**67** Καθώς οδηγείτε σε μη φωτισμένο δρόμο τη νύχτα, ένα όχημα που κινείται στο αντίθετο ρεύμα δεν σβήνει τα φώτα πορείας (μεγάλα). Τι πρέπει να κάνετε:

α. Αμέσως να ανάψετε και εσείς τα φώτα πορείας (μεγάλα). Λ

β. Να μην κοιτάτε στους προβολείς του απέναντι, αλλά να στρέψετε το βλέμμα σας στο δεξιό άκρο του οδοστρώματος. Σ

γ. Να φορέσετε γυαλιά ηλίου. Λ

**68** Εκτός κατοικημένων περιοχών, ποια μηχανοκίνητα οχήματα και συρμοί πρέπει κατά κανόνα να κρατούν επαρκή απόσταση από τον προπορευόμενο, ώστε να μπορεί να εισέλθει ανάμεσά τους ένα μηχανοκίνητο όχημα που προσπερνά:

α. Μηχανοκίνητα οχήματα μέχρι 3,5 τόνους επιτρεπόμενο μικτό βάρος. Λ

β. Συρμοί με μήκος άνω των 7 m. Λ

γ. Μηχανοκίνητα οχήματα για τα οποία ισχύει ιδιαίτερος περιορισμός ταχύτητας ή έχουν μήκος άνω των 10 m. Σ

**69** Σε τι πρέπει να υπολογίζετε όταν ηλικιωμένοι άνθρωποι διασχίζουν το οδόστρωμα:

α. Δεν προσέχουν ποτέ την κυκλοφορία των οχημάτων. Λ

β. Συχνά γυρίζουν πίσω. Σ

01



Βρίσκετε τις ίδιες ενδείξεις στις πινακίδες κατευθύνσεως και στους οδικούς χάρτες:

ΝΑΙ	Σ
ΟΧΙ	Λ

02



Είναι σωστή η συμβουλή να κάνετε στάσεις:

Ανά 200 km.	Σ
Ανά 500 km.	Λ

03



Είναι σωστή η συμβουλή να κάνετε στάσεις:

Ανά 500 km.	Λ
Ανά δύο ώρες.	Σ

04



Η πινακίδα E-92 σε πράσινο φόντο σημαίνει:

Έξοδος υπό γωνία 92°.	Λ
Διεθνής αρτηρία 92.	Σ
Εθνική οδός 92.	Λ

05

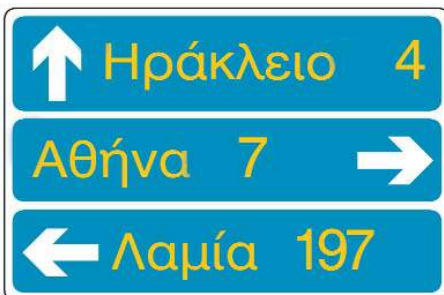

Για να πάω στη Λαμία:

Μπορώ να στρίψω αριστερά.	Λ
Πρέπει να στρίψω αριστερά.	Σ
Μπορώ να προχωρήσω ίσια.	Λ

06



Προτίθεσθε να κινηθείτε ευθεία, αλλά το λευκό αυτοκίνητο έχει σταματήσει σε κακή θέση περιμένοντας να διασχίσει το οδόστρωμα και έχει κλείσει ένα μέρος της λωρίδας κυκλοφορίας σας. Πώς θα ενεργήσετε:

Θα σταματήσετε και θα παραχωρήσετε προτεραιότητα στο λευκό όχημα για να ελευθερωθεί το οδόστρωμα. Σ

Θα επιταχύνετε και θα περάσετε ανάμεσα στο λευκό αυτοκίνητο και το πεζοδρόμιο. Λ

07



Ο οδηγός του κόκκινου επιβατηγού αυτοκινήτου έχει ανάψει το αριστερό φλας επειδή σκοπεύει να μετακινηθεί στην αριστερή λωρίδα κυκλοφορίας, στην οποία προηγείται άλλο αυτοκίνητο. Πώς πρέπει να κινηθεί:

Να επιταχύνει και αφού προσπεράσει από δεξιά το προπορευόμενο αυτοκίνητο, να μετακινήσει το όχημά του στην αριστερή λωρίδα κυκλοφορίας. Λ

Να επιβραδύνει, να ελέγξει πίσω του αν η αριστερή λωρίδα κυκλοφορίας είναι ελεύθερη και να εισέλθει σε αυτήν ακολουθώντας το προπορευόμενο αυτοκίνητο. Σ

08



Κινείσθε στη μεσαία λωρίδα κυκλοφορίας στο δρόμο της φωτογραφίας και σκοπεύετε να στρίψετε αριστερά στην επόμενη διασταύρωση. Ποιες ενέργειες πρέπει να κάνετε:

Θα επιταχύνετε το όχημά σας, προσπερνώντας το κόκκινο αυτοκίνητο θα ειδοποιήσετε τον οδηγό του για την πρόθεσή σας και θα στρίψετε αριστερά. Λ

Θα προειδοποιήσετε τους οδηγούς που ακολουθούν για την πρόθεσή σας, θα ελέγξετε την κίνηση στην αριστερή λωρίδα κυκλοφορίας και θα μετακινηθείτε προοδευτικά σε αυτήν πίσω από το κόκκινο αυτοκίνητο. Σ

09



Πώς θα ενεργήσετε στην περίπτωση αυτή:

Θα προχωρήσετε μέχρι τη γραμμή διακοπής πορείας, θα σταματήσετε και αφού ελέγξετε ότι δεν έρχονται σε κάθετη με σας πορεία άλλα οχήματα στα οποία πρέπει να παραχωρήσετε προτεραιότητα, θα προχωρήσετε. Σ

Θα προχωρήσετε μέχρι το ύψος της πινακίδα STOP, θα σταματήσετε εκεί και θα παραχωρήσετε προτεραιότητα στα οχήματα που βλέπετε ότι κινούνται σε κάθετη με σας πορεία. Όταν δεν βλέπετε να έρχονται άλλα οχήματα, θα διασχίσετε τη διασταύρωση. Λ

10



Γιατί στην περίπτωση αυτή πρέπει να οδηγείτε με αυξημένη προσοχή:

Επειδή λόγω της ανηφόρας έχετε κακή ορατότητα. Σ

Επειδή υπάρχουν σταθμευμένα αυτοκίνητα στο πεζοδρόμιο δεξιά σας. Λ



11



**Σε ποια οχήματα απαγορεύεται η είσοδος:**

Σε όλα τα οχήματα όπου το ρυμουλκούμενο όχημα έχει βάρος μεγαλύτερο από 5 τόνους.

Λ

Σε όλα τα οχήματα συνολικού βάρους που υπερβαίνει τους 5 τόνους.

Σ

12



**Ποιος είναι ο σκοπός του κατόπτρου της φωτογραφίας:**

Η έγκαιρη διαπίστωση της κινήσεως οχημάτων σε λοξό ή κάθετο δρόμο προς τον οποίο δεν έχετε ορατότητα.

Σ

Η επισημάνση διασπαρνώσεως όπου ισχύει η από δεξιά προτεραιότητα.

Λ

13



**Πώς θα προχωρήσετε βλέποντας το σήμα της φωτογραφίας:**

Με προσοχή επειδή η πινακίδα προειδοποιεί ότι το οδόστρωμα είναι ανώμαλο.

Λ

Με προσοχή και πολύ χαμηλή ταχύτητα επειδή μπροστά σας υπάρχει επικίνδυνο κάθετο ρεϊθρο (αυλάκι).

Σ

14



**Πώς θα κινηθείτε στην περίπτωση αυτή:**

Με προσοχή λόγω του κινδύνου από την συχνή κίνηση παιδιών και με ταχύτητα όχι μικρότερη από 30 km/h.

Λ

Με προσοχή λόγω του κινδύνου από την συχνή κίνηση παιδιών και με ταχύτητα όχι μεγαλύτερη από 30 km/h.

Σ

15



**Πώς θα προχωρήσετε βλέποντας τις πινακίδες της φωτογραφίας:**

Θα μειώσετε την ταχύτητά σας σε λιγότερο από 30 km/h για να περάσετε τον αναβαθμό (σαμαράκι) και θα συνεχίσετε με ταχύτητα μέχρι 50 km/h, που είναι το όριο ταχύτητας σε κατοικημένη περιοχή.

Λ

Θα μειώσετε την ταχύτητά σας στο όριο που είναι αναγκαίο για να περάσετε τον αναβαθμό χωρίς να δημιουργήσετε προβλήματα στο όχημά σας και στους επιβάτες και σε κάθε περίπτωση με ταχύτητα μικρότερη των 30 km/h. Θα συνεχίσετε τη διαδρομή σας με ταχύτητα που δεν θα υπερβαίνει το επιτρεπόμενο όριο ταχύτητας των

Σ



Σε έναν οδικό χάρτη που αναπαριστά την Ελλάδα, η Κατερίνη έναντι των Αθηνών τοποθετείται περίπου:

Προς τα πάνω (βόρεια).

Σ

Προς τα κάτω (νότια).

Λ

Προς τα αριστερά (δυτικά).

Λ

Προς τα δεξιά (ανατολικά).

Λ

- 17** Για μεγάλες διαδρομές, ακολουθείτε κυρίως τις πινακίδες κατευθύνσεως με χρώμα υποβάθρου (φόντου):  
α. Μπλε και πράσινου. Σ  
β. Άσπρου. Λ
- 18** Αν χρησιμοποιήσετε το φρένο όταν οδηγείτε σε ευθεία, μεταφέρετε επί πλέον βάρος στους:  
α. Εμπρόςθιους τροχούς. Σ  
β. Οπίσθιους τροχούς. Λ  
γ. Εξίσου σε όλους τους τροχούς. Λ
- 19** Σε μια μακρινή διαδρομή, οι μετεωρολογικές συνθήκες επηρεάζουν την οδήγηση:  
α. ΝΑΙ Σ  
β. ΟΧΙ Λ
- 20** Στους οδικούς χάρτες το πάνω-κάτω αντιστοιχεί στον προσανατολισμό Βορράς-Νότος:  
α. ΝΑΙ Σ  
β. ΟΧΙ Λ
- 21** Χάσατε το δρόμο σας. Για να προσανατολιστείτε:  
α. Χρησιμοποιείτε οδικό χάρτη, πυξίδα και χιλιόμετρικά ορόσημα. Σ  
β. Συμβουλευέστε τον οδικό χάρτη ενώ οδηγείτε. Λ
- 22** Για να κάνετε ένα ταξίδι περίπου 500 km με μία μέση ταχύτητα 100 km/h, θα κάνετε περίπου:  
α. 4 ώρες. Λ  
β. 5 και μισή ώρες τουλάχιστο. Σ  
γ. 5 ώρες. Λ
- 23** Σε ποια από τις ακόλουθες περιπτώσεις έχετε υποχρέωση να μετριάσετε την ταχύτητα του οχήματός σας:  
α. Στις απότομες κατηφόρες. Σ  
β. Όταν προσπερνώντας άλλο όχημα, βρίσκεσθε παράπλευρα σε αυτό. Λ  
γ. Όταν ξεκινάτε τη διαδικασία προσπεράσεως άλλου οχήματος. Λ
- 24** Ποια υποχρέωση έχετε προκειμένου να αλλάξετε κατεύθυνση προς τα δεξιά:  
α. Αμέσως όταν πλησιάσετε στη διασταύρωση να πάρετε τη στροφή όσο μπορείτε γρηγορότερα. Λ  
β. Να κινηθείτε έγκαιρα στη δεξιά άκρη του οδοστρώματος και να πάρετε τη στροφή όσο μπορείτε κλειστή. Σ  
γ. Να πλησιάσετε στην κεντρική γραμμή του οδοστρώματος και να πάρετε τη στροφή γύρω από το κέντρο της διασταυρώσεως. Λ
- 25** Όταν πρόκειται να εγκαταλείψετε μια πλατεία, έχετε υποχρέωση να ειδοποιήσετε με τα φλας αυτούς που ακολουθούν:  
α. ΝΑΙ Σ  
β. ΟΧΙ Λ  
γ. Όχι, εφόσον με πινακίδες ορίζεται υποχρεωτική κυκλική κίνηση. Λ
- 26** Κατά τον ελιγμό σταθμεύσεως οχήματος, η κίνηση προς τα πίσω επιτρέπεται σε μήκος:  
α. Που δεν υπερβαίνει το διπλάσιο του μήκους του οχήματος. Σ  
β. Που δεν υπερβαίνει το τριπλάσιο του μήκους του οχήματος. Λ
- 27** Πότε ο φωτισμός ενός δρόμου κατά την νύκτα, σε περιοχή που δεν κατοικείται, θεωρείται αρκετός ώστε να μην υπάρχει ανάγκη να χρησιμοποιηθούν τα φώτα πορείας (μεγάλα) των οχημάτων:  
α. Όταν σας επιτρέπει να διακρίνετε με ευκρίνεια σε απόσταση 100 m. Σ  
β. Όταν σας επιτρέπει να διακρίνετε με ευκρίνεια ένα όχημα σε απόσταση 50 m. Λ  
γ. Όταν ο φωτισμός είναι δημόσιος. Λ
- 28** Κατά την πορεία σας διαπιστώνετε ότι χάσατε τον έλεγχο του αυτοκινήτου επειδή στην ασφαλτο υπάρχουν λάδια. Τι θα κάνετε:  
α. Θα επιβραδύνετε, χρησιμοποιώντας τα φρένα. Λ  
β. Θα αφήσετε τον ποδομοχλό του επιταχυντή και θα βάλετε την χαμηλότερη ταχύτητα. Σ  
γ. Θα πιέσετε τον ποδομοχλό του επιταχυντή και θα διορθώσετε την πορεία με χειρισμό του τιμονιού. Λ
- 29** Πόσο επιτρέπεται να προεξέχει το φορτίο από το πίσω μέρος ενός επιβατηγού αυτοκινήτου με μήκος αμαξώματος 4 m:  
α. Το πολύ 0,50 m. Λ  
β. Το πολύ 1,80 m. Λ  
γ. Το πολύ 1,20 m. Σ
- 30** Όταν ένα αυτοκίνητο κινείται σε μία στροφή, ποιοι είναι οι κύριοι παράγοντες που επηρεάζουν τη συμπεριφορά του αυτοκινήτου και πρέπει να ληφθούν υπόψη από τον οδηγό:  
α. Η καμπυλότητα της στροφής. Λ  
β. Η καμπυλότητα της στροφής και η ταχύτητα του αυτοκινήτου. Λ  
γ. Η καμπυλότητα και η ορατότητα της στροφής, η ταχύτητα του αυτοκινήτου, η κατάσταση του οδοστρώματος, τα τεχνικά χαρακτηριστικά του αυτοκινήτου. Σ



**31** Αν στο επιβατηγό σας αυτοκίνητο υπάρχουν παιδιά ηλικίας κάτω των 12 ετών, πώς πρέπει να μεταφέρονται με ασφάλεια:

α. Σε οποιοδήποτε καθίσμα (εμπρός ή πίσω). Λ

β. Μόνο στα πίσω καθίσματα. Λ

γ. Μόνο στα πίσω καθίσματα και με τη χρήση των μέσων συγκρατήσεως εγκεκριμένου τύπου (ζώνες ασφαλείας, παιδικά καθίσματα κλπ.). Σ

**32** Όταν πλησιάζετε σε μία στροφή τι πρέπει να κάνετε για να μην ολισθήσει η εκτραπεί το αυτοκίνητό σας από τη λωρίδα κυκλοφορίας που κινείται:

α. Να πατήσετε τον ποδομοχλό του φρένου, όταν φθάσετε πάνω στη στροφή. Λ

β. Να συνεχίσετε με την ταχύτητα που φθάνετε στη στροφή. Λ

γ. Να επιβραδύνετε το αυτοκίνητο πριν φθάσετε στο σημείο που αρχίζει η στροφή, για να μην αναγκαστείτε να φρενάρετε πάνω στη στροφή. Σ

**33** Γιατί είναι επικίνδυνο, το να επιταχύνετε δυνατά κατά την εκκίνηση:

α. Οι κινητήριои τροχοί μπορεί να μπλοκάρουν. Λ

β. Οι κινητήριои τροχοί μπορεί να περιστρέφονται επί τόπου και εξαιτίας αυτού να εκτιναχθούν πέτρες και άλλα αντικείμενα στα οχήματα που ακολουθούν. Σ

**34** Πώς προειδοποιεί κάποιος οδηγός την υπόλοιπη κυκλοφορία όταν διαπιστώσει βλάβη στο όχημά του ενώ κινείται και υποχρεώνεται να το ακινητοποιήσει:

α. Πρέπει αμέσως να θέτει σε λειτουργία τα φώτα έκτακτης ανάγκης (αλάρι). Σ

β. Πρέπει αμέσως να ανάψει τα φώτα θέσεως. Λ

**35** Ποιες συνέπειες προκύπτουν, όταν μεταφέρετε αποσκευές στην οροφή του επιβατηγού σας:

α. Μειώνεται η ευστάθεια του αυτοκινήτου στις στροφές. Σ

β. Αυξάνεται η ευστάθεια του οχήματος έναντι των πλευρικών ανέμων. Λ

γ. Η οδηγητική συμπεριφορά του οχήματος βελτιώνεται με την ανύψωση του κέντρου βάρους. Λ

**36** Γιατί είναι επικίνδυνο το να επιταχύνετε δυνατά κατά την εκκίνηση:

α. Οι κινητήριои τροχοί μπορεί να περιστρέφονται επί τόπου και σε γλιστερό δρόμο να ολισθήσει πλευρικά το όχημα. Σ

β. Οι κινητήριои τροχοί μπορεί να μπλοκάρουν. Λ

**37** Πότε επιτρέπεται να κάνετε όπισθεν με το όχημά σας:

α. Κοντά σε ένα στύλο φωτισμού. Λ

β. Όταν δεν είναι δυνατή η προς τα εμπρός κίνηση ή γίνεται ελιγμός σταθμεύσεως. Σ

γ. Από έναν κεντρικό σε ένα μικρό δρόμο. Λ

δ. Μέσα στο δρόμο σας. Λ

**38** Οδηγείτε τη νύκτα με τα μεγάλα φώτα. Πότε πρέπει να ανάψετε τα μεσαία:

α. Όταν προπορεύονται πεζοί προς την ίδια κατεύθυνση. Λ

β. Όταν προπορεύεται ένα όχημα σε μικρή απόσταση. Σ

**39** Το επιβατηγό σας κατά το φρενάρημα ολισθαίνει (ντεραπάρει). Πώς πρέπει να αντιδράσετε:

α. Αφήνετε τα φρένα και στρίβετε το τιμόνι αντίθετα, δηλαδή προς την κατεύθυνση της ολισθήσεως του πίσω μέρους του οχήματος. Σ

β. Φρενάρετε δυνατότερα και δεν στρίβετε καθόλου το τιμόνι. Λ

**40** Η υγρασία μπορεί να επηρεάσει δυσμενώς την αποτελεσματικότητα των φρένων. Πώς πρέπει να ενεργείτε στην περίπτωση αυτή:

α. Να φρενάρετε πολλές φορές ενώ το όχημα είναι σταματημένο. Λ

β. Να κινείστε με μικρή ταχύτητα και να φρενάρετε επανειλημμένα, ελαφρά. Σ

γ. Να συμπληρώσετε τα υγρά των φρένων. Λ

**41** Μπορεί να προκύψουν κίνδυνοι, όταν από έναν καλά φωτισμένο δρόμο, στρίβετε σε έναν άλλο που δεν φωτίζεται:

α. Όχι, δεν υπάρχει κάποιος κίνδυνος όταν έχετε ανάψει τα φώτα διασπαρτώσεως (μεσαία). Λ

β. Ναι, διότι η όραση δεν μπορεί να προσαρμοσθεί τόσο γρήγορα στις διαφοροποιημένες καταστάσεις φωτισμού και τα εμπόδια δεν αναγνωρίζονται έγκαιρα. Σ

**42** Τι πρέπει να προσέχετε σχετικά με το φορτίο επάνω σε ένα μονοαξονικό ρυμουλκούμενο που ρυμουλκείται από το επιβατηγό σας:

α. Το φορτίο πρέπει να τοποθετηθεί με ασφάλεια επάνω στην επιφάνεια φορτώσεως (καρότσα), εν ανάγκη να στερεωθεί ιδιαίτερα. Σ

β. Το φορτίο πρέπει να εξασφαλίζεται με τη συνοδεία ενός ανθρώπου επάνω στο ρυμουλκούμενο. Λ

γ. Το φορτίο επιτρέπεται να εξέχει πάνω από 1 m από το οπίσθιο τμήμα του ρυμουλκούμενου, χωρίς πρόσθετη σήμανση. Λ

**43** Θέλετε να στρίψετε προς τα αριστερά. Ποια διαδοχική σειρά ενεργειών πρέπει να κάνετε:

- α. Θέτετε σε λειτουργία το δείκτη αλλαγής πορείας, τοποθετείτε στη σωστή θέση στο δρόμο, παρατηρείτε την κυκλοφορία που ακολουθεί. Λ
- β. Παρατηρείτε την κυκλοφορία που ακολουθεί, θέτετε σε λειτουργία το δείκτη αλλαγής κατευθύνσεως, τοποθετείτε στη σωστή θέση στο δρόμο. Σ
- γ. Τοποθετείτε στη σωστή θέση στο δρόμο, θέτετε σε λειτουργία το δείκτη αλλαγής κατευθύνσεως, παρατηρείτε την κυκλοφορία που ακολουθεί. Λ

**44** Οδηγείτε σε έναν επαρχιακό δρόμο σε φάλαγγα (ουρά) αυτοκινήτων. Πώς πρέπει να συμπεριφέρεστε:

- α. Με χρήση των ηχητικών και φωτεινών οργάνων να παροτρύνετε τον προπορευόμενο σε προσπέραση. Λ
- β. Να κρατάτε επαρκή απόσταση από τον προπορευόμενο και να παρακολουθείτε τον ακολουθούσα. Σ
- γ. Να προσπεράσετε κατά το δυνατόν γρηγορότερα ένα-ένα τα προπορευόμενα οχήματα. Λ

**45** Έχετε με το όχημά σας ρυπάνει υπερβολικά το οδόστρωμα. Τι ενέργειες πρέπει να κάνετε:

- α. Αρκεί να ειδοποιήσετε την οδική βοήθεια. Λ
- β. Να επισημάνετε επαρκώς την επικίνδυνη θέση και να απομακρύνετε τους ρύπους και αν αυτό δεν είναι δυνατόν να ειδοποιήσετε την Τροχαία. Σ
- γ. Δεν χρειάζεται να κάνετε τίποτε. Λ

**46** Σε ποια τμήματα της οδού δεν επιτρέπεται να εισέλθετε, εάν εξαιτίας κυκλοφοριακής συμφορήσεως θα έπρεπε να περιμένετε:

- α. Διασταυρώσεις δρόμων, σιδηροδρομικές διαβάσεις, διαβάσεις πεζών. Σ
- β. Αυτοκινητόδρομους, οδούς ταχείας κυκλοφορίας. Λ

**47** Σε ποιες περιπτώσεις είναι δυνατόν ένα μηχανοκίνητο όχημα σε στεγνό και ευθύ δρόμο, να παρεκκλίνει πλευρικά:

- α. Όταν κινούμενο με μεγάλη ταχύτητα χτυπηθεί πλευρικά από έντονο ρεύμα αέρα. Σ
- β. Όταν μετρίως επιταχύνετε. Λ
- γ. Όταν μετρίως επιβραδύνετε. Λ

## ΤΟ ΑΛΚΟΟΛ ΚΑΙ ΑΛΛΕΣ ΧΗΜΙΚΕΣ ΟΥΣΙΕΣ, ΦΑΡΜΑΚΑ

01



Το ποσοστό των υπευθύνων για θανατηφόρα τροχαία ατυχήματα, στους οποίους η περιεκτικότητα αλκοόλ στο αίμα βρέθηκε να υπερβαίνει το νόμιμο όριο, είναι της τάξεως του:

10 %	Λ
25 %	Λ
40 %	Σ

02



Η λήψη ορισμένων φαρμάκων μαζί με την κατανάλωση αλκοόλ αυξάνουν τις επιδράσεις του αλκοόλ:

ΝΑΙ	Σ
ΟΧΙ	Λ

03



Πρέπει να πιείτε πολλά αλκοολούχα ποτά για να υπερβείτε το επιτρεπόμενο όριο:

ΝΑΙ	Λ
ΟΧΙ	Σ

04



Εάν διαπράξετε για πρώτη φορά αδίκημα που έχει σχέση με την περιεκτικότητα αλκοόλ στο αίμα και αυτή είναι πάνω από 1,10 g/l αίματος κινδυνεύετε:

Να πληρώσετε πρόστιμο 200.000 δρχ. και να τιμωρηθείτε με ποινή φυλακίσεως τουλάχιστον 2 μηνών.	Σ
Με δέσμευση του αυτοκινήτου για 1 έτος.	Λ

05



Εάν διαπράξετε για πρώτη φορά αδίκημα που έχει σχέση με την περιεκτικότητα αλκοόλ στο αίμα και αυτή είναι από 0,5 έως 0,8 g/l αίματος κινδυνεύετε:

Να πληρώσετε πρόστιμο 50.000 δρχ.	Σ
Να σας αφαιρεθούν η άδεια κυκλοφορίας και οι πινακίδες για 3 μήνες.	Λ



06



**Η επιτρεπόμενη περιεκτικότητα αλκοόλ στο αίμα είναι:**

0,5 γραμμάρια ανά λίτρο αίματος.

Σ

0,8 γραμμάρια ανά λίτρο αίματος.

Λ

07



**Η επιτρεπόμενη περιεκτικότητα αλκοόλ στον εκπνεόμενο αέρα είναι:**

0,5 χιλιοστογραμμάρια ανά λίτρο εκπνεόμενου αέρα.

Λ

0,25 χιλιοστογραμμάρια ανά λίτρο εκπνεόμενου αέρα.

Σ

08



**Εάν διαπιστωθεί, κατά τους ελέγχους της Τροχαίας, ότι οδηγείτε υπό την επήρεια αλκοόλ, με περιεκτικότητα στο αίμα πάνω από 0,8 και έως 1,10 g/l αίματος, τιμωρείσθε με:**

Αφαίρεση της άδειας οδήγησης για 6 μήνες και πρόστιμο 200.000 δρχ.

Λ

Πρόστιμο 100.000 δρχ. και αφαίρεση της άδειας οδήγησης για 3 μήνες.

Σ

09



**Εάν διαπιστωθεί ότι οδηγείτε υπό την επήρεια αλκοόλ, με περιεκτικότητα άνω των 1,10 g/l αίματος για δεύτερη φορά εντός 2 ετών (υπότροπος), τιμωρείσθε με:**

Πρόστιμο 200.000 δρχ., αφαίρεση της άδειας οδήγησης για 6 μήνες, αφαίρεση της άδειας κυκλοφορίας και των κρατικών πινακίδων από 10 ημέρες έως 6 μήνες και ποινή φυλακίσεως τουλάχιστον 2 μηνών.

Λ

Αφαίρεση της άδειας οδήγησης για 5 χρόνια.

Σ

- 10 Η κατανάλωση αλκοόλ:**  
α. Σας οδηγεί σε υπερεκτίμηση των πραγματικών σας ικανοτήτων. Σ  
β. Μειώνει το χρόνο αντιδράσεώς σας. Λ
- 11 Η κατανάλωση αλκοόλ:**  
α. Βελτιώνει το χρόνο αντιδράσεώς σας. Λ  
β. Μειώνει το πλάτος του οπτικού σας πεδίου. Σ
- 12 Το κάπνισμα ενός τσιγάρου στον κλειστό χώρο του οχήματος επιδρά στη φυσιολογική κατάσταση του οδηγού:**  
α. ΝΑΙ Σ  
β. ΟΧΙ Λ
- 13 Σε κατάσταση έκδηλης μέθης σας (πάνω από 1,10 γραμμάρια ανά λίτρο αίματος), η Τροχαία μπορεί:**  
α. Να σας αφαιρέσει την άδεια οδηγήσεως και να ακινητοποιήσει το όχημά σας. Σ  
β. Να κατέχει το όχημά σας. Λ
- 14 Ποσοστό αλκοόλ στο αίμα ανώτερο από το επιτρεπόμενο όριο:**  
α. Υπόκειται σε έγγραφη πιστοποίηση παραβάσεως. Λ  
β. Αποτελεί αδίκημα. Σ
- 15 Εάν χρειάζεστε φάρμακα ενώ πρέπει να οδηγήσετε:**  
α. Συμβουλευέστε έναν γιατρό. Σ  
β. Προφθαίνετε να τα πάρετε γιατί οι παρενέργειες δεν αρχίζουν αμέσως. Λ
- 16 Πόσο είναι το ελάχιστο ποσοστό αλκοόλ στο αίμα που θεωρείται ότι ο οδηγός βρίσκεται υπό την επίδρασή του:**  
α. Μεγαλύτερο του 0,8 g ανά λίτρο αίματος. Λ  
β. Μεγαλύτερο του 0,5 g ανά λίτρο αίματος. Σ  
γ. Μεγαλύτερο του 1,10 g ανά λίτρο αίματος. Λ
- 17 Αν βγείτε με μία παρέα για διασκέδαση, τι πρέπει να κάνετε για να γυρίσετε με ασφάλεια:**  
α. Όποιος πει λιγότερο ή αισθάνεται μικρότερη την επίρεια του αλκοόλ, να οδηγήσει το αυτοκίνητο. Λ  
β. Να προγραμματίσετε ποιος από την παρέα δεν θα πει για να οδηγήσει μετά τη διασκέδαση ή διαφορετικά να αφήσετε το όχημά σας και να επιστρέψετε με άλλο μέσο. Σ  
γ. Να οδηγήσετε με μικρή ταχύτητα και προσοχή κατά την επιστροφή. Λ
- 18 Πρέπει να υπάρχει πάντοτε στο αυτοκίνητο φαρμακείο με τα απαραίτητα φαρμακευτικά υλικά και γιατί:**  
α. Ναι, διότι αν δεν υπάρχει, προβλέπεται από τον Κ.Ο.Κ. πρόστιμο 50.000 δρχ. Λ  
β. Ναι, διότι είναι εντελώς απαραίτητο, αφού ανά πάσα στιγμή μπορεί να χρειασθεί στους επιβάτες του αυτοκινήτου, αλλά και σε συνανθρώπους σας, για παροχή πρώτων βοηθειών. Σ  
γ. Όχι, δεν είναι απαραίτητο. Λ
- 19 Ποια είναι τα ελάχιστα φαρμακευτικά υλικά που πρέπει να υπάρχουν στο φαρμακείο του αυτοκινήτου:**  
α. Οινόπνευμα και ιώδιο. Λ  
β. Οινόπνευμα, οξυζενέ, ιώδιο και γάζες. Λ  
γ. Οινόπνευμα, ιώδιο, βαμβάκι, γάζες αποστειρωμένες, διάφοροι επίδεσμοι, λευκοπλάστ. Σ
- 20 Η αρνητική επίδραση των ηρεμιστικών και καταπραϊντικών φαρμάκων, αυξάνεται με τη χρήση αλκοόλ:**  
α. Ναι και μάλιστα πολλαπλασιάζεται. Σ  
β. Όχι, δεν επηρεάζεται. Λ  
γ. Δεν γνωρίζω. Λ
- 21 Τι προκαλεί η οδήγηση οποιουδήποτε οχήματος, όταν ο οδηγός του βρίσκεται υπό την επίδραση οινοπνεύματος:**  
α. Τίποτα. Λ  
β. Επαγρύπνηση και εγρήγορση. Λ  
γ. Υπνηλία, δυσκολία σκέψεως, έλλειψη κρίσεως κλπ. Σ
- 22 Τα ηρεμιστικά και τα καταπραϊντικά φάρμακα επιδρούν αρνητικά στην ικανότητα του οδηγού:**  
α. Όχι, αφού δίδονται με συνταγές γιατρών. Λ  
β. Ναι, διότι προκαλούν υπνηλία, δυσκολία σκέψεως κλπ. Σ  
γ. Εξαρτάται από τον οργανισμό του κάθε ανθρώπου. Λ
- 23 Ποια είναι η ποινική κύρωση που προβλέπεται από τον Κ.Ο.Κ. για οδηγό που συλλαμβάνεται να οδηγεί υπό την επίρεια τοξικών ουσιών:**  
α. Φυλάκιση 1 μέχρι 12 μηνών και χρηματική ποινή. Λ  
β. Φυλάκιση τουλάχιστον 2 μηνών, χρηματική ποινή τουλάχιστον 50.000 δραχμών και αφαίρεση της άδειας οδηγήσεως από 3 έως 6 μήνες. Σ  
γ. Χρηματική ποινή τουλάχιστον 100.000 δραχμών και αφαίρεση της άδειας οδηγήσεως από 6 έως 12 μήνες. Λ

**24** Η κατανάλωση αλκοόλ μπορεί να προκαλέσει κατά την οδήγηση:

α. Μειωμένο έλεγχο, ψευδή αίσθηση αυτοπεποίθησης, κακή εκτίμηση της ταχύτητας. Σ

β. Αυξημένη επαγρύπνηση. Λ

γ. Ταχύτερες αντιδράσεις. Λ

**25** Ποια μέσα ή σκευάσματα μπορούν να μειώσουν την ικανότητα ασφαλούς οδήγησης ενός οδηγού μηχανοκίνητου οχήματος:

α. Ο καφές. Λ

β. Τα ναρκωτικά και ορισμένα φάρμακα. Σ

γ. Το τσάι. Λ

**26** Είναι δυνατόν, με μία σχετικά μικρή ποσότητα αλκοόλ, να μειωθεί η ικανότητα ασφαλούς οδήγησης ενός οδηγού μηχανοκίνητου οχήματος:

α. Όχι, εφόσον πει έναν καφέ. Λ

β. Ναι, διότι ακόμη και μικρές ποσότητες αλκοόλ μπορούν να μειώσουν την ικανότητα οδήγησης. Σ

γ. Όχι, διότι η ικανότητα οδήγησης δεν πρόκειται καθόλου να επηρεασθεί. Λ

**27** Η κατανάλωση αλκοόλ επηρεάζει την οδήγηση. Οι πιθανές επιδράσεις είναι:

α. Γρηγορότερες αντιδράσεις. Λ

β. Μειωμένος συντονισμός, κακή κρίση, αυξημένη αυτοπεποίθηση. Σ

γ. Καλύτερη συγκέντρωση. Λ

**28** Η κατανάλωση αλκοόλ επηρεάζει την οδήγηση. Οι πιθανές επιδράσεις είναι:

α. Γρηγορότερες αντιδράσεις. Λ

β. Μειωμένος συντονισμός. Σ

γ. Καλύτερη συγκέντρωση. Λ

**29** Κάτω από ποιες συνθήκες είναι δυνατόν, αφού πει κάποιος ακόμη και ελάχιστη ποσότητα αλκοόλ, να μειωθεί η ικανότητά του για ασφαλή οδήγηση:

α. Όταν έχει κάνει χρήση υπνωτικών, αναλγητικών ή ηρεμιστικών φαρμάκων. Σ

β. Όταν κάποιος πίνει με γεμάτο στομάχι. Λ

**30** Η κατανάλωση αλκοόλ μπορεί να προκαλέσει κατά την οδήγηση:

α. Αυξημένη επαγρύπνηση. Λ

β. Ταχύτερες αντιδράσεις. Λ

γ. Ψευδή αίσθηση αυτοπεποίθησης. Σ

**31** Η κατανάλωση αλκοόλ επηρεάζει την οδήγηση. Οι πιθανές επιδράσεις είναι:

α. Καλύτερη συγκέντρωση. Λ

β. Κακή κρίση. Σ

γ. Αχρωματοψία. Λ

**32** Η κατάσταση της υγείας σας είναι τέτοια που σας υποχρεώνει να παίρνετε φάρμακα που μπορεί να επηρεάζουν την οδήγησή σας. Θα πρέπει να συμβουλευτείτε:

α. Το Υπουργείο Μεταφορών και Επικοινωνιών. Λ

β. Την Αστυνομία. Λ

γ. Το γιατρό σας. Σ

**33** Η κατανάλωση αλκοόλ μπορεί να προκαλέσει κατά την οδήγηση:

α. Μειωμένο έλεγχο. Σ

β. Αυξημένη επαγρύπνηση. Λ

γ. Ταχύτερες αντιδράσεις. Λ



## Η ΕΙΣΟΔΟΣ ΣΤΗΝ ΚΥΚΛΟΦΟΡΙΑ

01



Μια λωρίδα επιταχύνσεως χρησιμεύει στο να αποφεύγεται η επιβράδυνση της κανονικής ροής κυκλοφορίας:

ΝΑΙ	Σ
ΟΧΙ	Λ

02



Για να εισέλθετε σε μια κανονική λωρίδα κυκλοφορίας του αυτοκινητόδρομου:

Επιταχύνετε, κοιτάζετε στον εξωτερικό καθρέπτη, αλλάζετε λωρίδα. Λ

Κοιτάζετε στον εξωτερικό καθρέπτη, επιταχύνετε, αλλάζετε λωρίδα. Σ

Επιταχύνετε, εισέρχεσθε προοδευτικά, αλλάζετε λωρίδα. Λ

03



Αναγνωρίζετε μία λωρίδα επιβραδύνσεως χάρη:

Στην ειδική οριζόντια σήμανση. Σ

Στην πινακίδα παραχωρήσεως προτεραιότητας. Λ

- 04** **Μια λωρίδα επιταχύνσεως είναι:**
- α. Μια λωρίδα που επιτρέπει την ασφαλή είσοδο σε αυτοκινητόδρομο ή σε οδό ταχείας κυκλοφορίας. Σ
- β. Μια λωρίδα που τερματίζει με μία πινακίδα STOP. Λ

- 05** **Για να χρησιμοποιήσετε σωστά μια λωρίδα επιβραδύνσεως:**
- α. Προειδοποιείτε πρώτα τους υπόλοιπους χρήστες και τη χρησιμοποιείτε από την αρχή της. Σ
- β. Φρενάρτε προτού εισέλθετε. Λ

- 06** **Για να χρησιμοποιήσετε σωστά μια λωρίδα επιβραδύνσεως:**
- α. Φρενάρτε πριν εισέλθετε. Λ
- β. Αφού εισέλθετε επιβραδύνετε σε όλο το μήκος της. Σ

- 07** **Σε ποια περίπτωση, όταν βγαίνετε από σειρά σταθμευμένων αυτοκινήτων, επιτρέπεται να διακόψετε το ρεύμα κυκλοφορίας:**
- α. Όταν έχετε ειδοποιήσει κατάλληλα τους οδηγούς των οχημάτων που έρχονται πίσω. Λ
- β. Όταν ο δρόμος έχει τουλάχιστον δύο λωρίδες κυκλοφορίας σε κάθε κατεύθυνση ή είναι μονόδρομος. Λ
- γ. Σε καμιά περίπτωση. Σ

## Ο ΑΥΤΟΚΙΝΗΤΟΔΡΟΜΟΣ

01



Ο στοίχος σας κινείται με μικρότερη ταχύτητα από τους άλλους στοίχους:

Μπορείτε να προσπεράσετε από τα δεξιά. Λ

Μπορείτε να προσπεράσετε από τα αριστερά. Λ

Παραμένετε εκεί που είστε. Σ

02



Αυτή η πινακίδα τοποθετείται σε αυτοκινητόδρομο:

ΝΑΙ Λ

ΟΧΙ Σ

03



Η πινακίδα αυτή σας αναγγέλλει:

Μια έξοδο αυτοκινητόδρομου στα 1.000 m. Λ

Προειδοποίηση κατευθύνσεων προ ανισόπεδου κόμβου αυτοκινητόδρομου στα 1.000 m. Σ

04



Οδηγείτε σε αυτοκινητόδρομο. Έχετε καταλάβει τη σωστή θέση στο οδόστρωμα:

ΝΑΙ Σ

ΟΧΙ Λ

05



Κινείσθε σε λωρίδα επιταχύνσεως. Μπορείτε να εισέλθετε στην κανονική λωρίδα κυκλοφορίας πίσω από αυτό το μαύρο όχημα:

ΝΑΙ Σ

ΟΧΙ Λ



06



**Σε αυτά τα διόδια:**

Μπορείτε να χρησιμοποιήσετε οποιαδήποτε λωρίδα.

Λ

Όλες οι λωρίδες είναι ελεύθερες.

Σ

07



**Οδηγείτε επί ενός αυτοκινητόδρομου:**

ΝΑΙ

Λ

ΟΧΙ

Σ

08



**Στον αυτοκινητόδρομο οι θάλαμοι τηλεφωνικής ειδοποίησης:**

Χρησιμεύουν για να αναζητήσετε βοήθεια και η χρήση τους είναι δωρεάν.

Σ

Συνδέονται με το δημόσιο δίκτυο.

Λ

09



**Αυτή η πινακίδα σας αναγγέλει το τέλος του αυτοκινητόδρομου:**

ΝΑΙ

Σ

ΟΧΙ

Λ

10



**Όταν στον αυτοκινητόδρομο η κυκλοφορία είναι πυκνή και γίνεται σε στοίχους:**

Μένετε πάντα στον στοίχο σας και ενεργοποιείτε τα φώτα έκτακτης ανάγκης κατά τη διάρκεια κάποιας ξαφνικής επιβραδύνσεως.

Σ

Μπορείτε να προσπεράσετε αλλάζοντας σειρά.

Λ

11



**Σε κανονικές συνθήκες κυκλοφορίας, για να χρησιμοποιήσετε την αριστερή λωρίδα στον αυτοκινητόδρομο, πρέπει:**

Να επιχειρείτε προσπέρασμα.

Σ

Να κινείσθε με ταχύτητα 80 km/h τουλάχιστον.

Λ

12



**Σε κάθε ταξίδι ο οδηγός πρέπει να κάνει στάση για ανάπαυση σε χώρο επιτρεπόμενης σταθμεύσεως κάθε:**

Έξι ώρες.

Λ

Τέσσερις ώρες.

Λ

Δύο ώρες.

Σ

13



**Οδηγείτε πίσω από αυτό το όχημα που κινείται με 120 km/h:**

Μπορείτε να το προσπεράσετε.

Λ

Μένετε πίσω του.

Σ

14



**Σε αυτά τα διόδια:**

Μπορείτε να χρησιμοποιήσετε οποιαδήποτε λωρίδα.

Λ

Πρέπει να συνεχίσετε σε αυτήν τη λωρίδα μόνο.

Σ

15

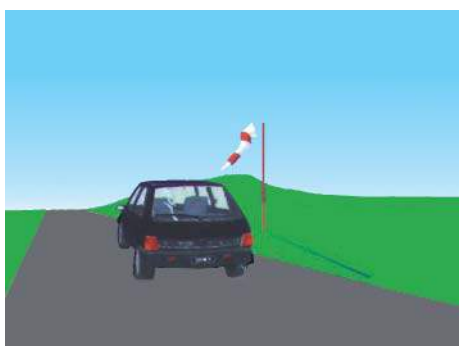

**Ο άνεμος είναι:**

Δυνατός.

Λ

Μέτριος.

Λ

Αδύναμος.

Σ

16



Στον αυτοκινητόδρομο, η ταχύτητα των επιβατηγών αυτοκινήτων περιορίζεται στα:

- 150 km/h με ηλιοφάνεια. Λ  
 120 km/h με κανονικές καιρικές συνθήκες. Σ  
 110 km/h με ραγδαία βροχή. Λ

17

Η πινακίδα εισόδου σε αυτοκινητόδρομο είναι:



Λ

Σ

18



Για να ακολουθήσετε την κατεύθυνση προς Τρίπολη τοποθετείστε:

- Στην δεξιά λωρίδα κυκλοφορίας. Σ  
 Στην αριστερή λωρίδα κυκλοφορίας. Λ  
 Στη μεσαία λωρίδα κυκλοφορίας. Λ

19



Σε αυτοκινητόδρομο με τρεις λωρίδες ανά κατεύθυνση:

- Οδηγείτε στα δεξιά και προοπερνάτε στις αριστερές λωρίδες. Σ  
 Παραμένετε στην κεντρική λωρίδα εξαιτίας των βαρέων οχημάτων. Λ

20



Στον αυτοκινητόδρομο, μπορείτε να σταθμεύσετε:

- Στη λωρίδα έκτακτης ανάγκης. Λ  
 Στους κατάλληλα διαμορφωμένους χώρους. Σ  
 Στις πλευρές (στα ερείσματα). Λ



21



**Στον αυτοκινητόδρομο, κατά τη διάρκεια ενός προσπεράσματος:**

Μπορείτε να συνεχίσετε να κινείσθε στη λωρίδα σας για να προσπεράσετε πολλά οχήματα ταυτόχρονα. Σ

Μπορείτε να υπερβείτε το όριο ταχύτητας. Λ

Δεν ασχολείσθε με το τι συμβαίνει πίσω από το όχημά σας εάν οδηγείτε με 130 km/h. Λ

22



**Στον αυτοκινητόδρομο, κατά τη διάρκεια ενός προσπεράσματος:**

Μπορείτε να υπερβείτε το όριο ταχύτητας. Λ

Μπορείτε να ακολουθήσετε ένα όχημα που προσπερνά. Σ

Δεν ασχολείσθε με το τι συμβαίνει πίσω από το όχημά σας εάν οδηγείτε με 130 km/h. Λ

23



**Για να ακολουθήσετε την έξοδο, έχετε επιλέξει την κατάλληλη λωρίδα:**

ΝΑΙ Λ

ΟΧΙ Σ

**24** Η στάση ανάγκης, είναι μια στάση του οχήματος επειδή:

α. Το όχημα έχει βλάβη ή ο οδηγός δεν αισθάνεται καλά. Σ

β. Κάποιος επιβάτης επιθυμεί να φωτογραφήσει το τοπίο. Λ

**25** Στον αυτοκινητόδρομο, τα σημεία όπου μπορείτε να σταθμεύσετε επισημαίνονται από πινακίδες:

α. ΝΑΙ Σ

β. ΟΧΙ Λ

**26** Στον αυτοκινητόδρομο, σε περίπτωση πυκνής ομίχλης:

α. Ανάβετε τα φώτα διασταυρώσεως και οδηγείτε με ταχύτητα το πολύ 50 km/h. Σ

β. Ακολουθείτε όσο πιο κοντά τα κόκκινα φώτα μπροστά σας. Λ

γ. Οδηγείτε ιπιασί στην οριογραμμή. Λ

**27** Ο άνεμος, σε σχέση με τις ταχύτητες που αναπτύσσονται στον αυτοκινητόδρομο έχει επίδραση στην ασφαλή κίνηση του οχήματός σας:

α. ΝΑΙ Σ

β. ΟΧΙ Λ

**28** Όταν δύο αυτοκινητόδρομοι συνενώνονται, παραχωρούν προτεραιότητα τα οχήματα που κινούνται:

α. Στον αριστερό κλάδο σε σχέση με εκείνα που κινούνται στο δεξιό. Λ

β. Στο δεξιό κλάδο έναντι αυτών που κινούνται στον αριστερό. Λ

γ. Στον κλάδο που σημαίνεται με πινακίδες

**29** Εάν είστε υποχρεωμένος να σταματήσετε στον αυτοκινητόδρομο:

α. Θα ενεργοποιήσετε τα φώτα έκτακτης ανάγκης (αλάρι) και θα τοποθετήσετε αν είναι δυνατό τους επιβάτες πίσω από τις μπάρες ασφαλείας. Σ

β. Θα τοποθετήσετε το προειδοποιητικό τρίγωνο σε απόσταση τουλάχιστον 50 m. Λ

**30** Μπορείτε να πραγματοποιήσετε οπισθοπορεία σε μία λωρίδα έκτακτης ανάγκης:

α. ΝΑΙ Λ

β. ΟΧΙ Σ

**31** Σε μια λωρίδα έκτακτης ανάγκης μπορείτε:

α. Να σταματήσετε για να ξεκουραστείτε λίγο. Λ

β. Να αντικαταστήσετε ένα κλαταρισμένο λάστιχο. Σ

**32** Σε έναν αυτοκινητόδρομο, σε καιρό βροχής:

α. Ανάβετε τα πίσω φώτα ομίχλης. Λ

β. Μειώνετε την ταχύτητα από τη στιγμή που η βροχή θα σας υποχρεώσει να ενεργοποιήσετε τους ναλοκαθαριστήρες. Σ

**33** Στους αυτοκινητόδρομους και τις οδούς ταχείας κυκλοφορίας απαγορεύεται η κυκλοφορία:

α. Στα μοτοποδήλατα, τους έφιππους, τα ζωήλατα οχήματα και τα οχήματα που δεν μπορούν να αναπτύξουν ταχύτητα μεγαλύτερη των 50 km/h. Σ

β. Στους νέους οδηγούς. Λ

γ. Στα φορτηγά αυτοκίνητα. Λ

**34** Ο αυτοκινητόδρομος:

α. Δεν έχει διασταυρώσεις και η κυκλοφορία σε αυτόν είναι πιο ασφαλής από το υπόλοιπο οδικό δίκτυο. Σ

β. Είναι μια οδός της οποίας οι δύο κατευθύνσεις κυκλοφορίας χωρίζονται με συνεχή διπλή γραμμή. Λ

**35** Όταν οδηγείτε επί πολύ χρόνο σε έναν αυτοκινητόδρομο μπορεί να νοιώθετε κουρασμένοι. Η καλύτερη συμπεριφορά στην περίπτωση αυτή είναι:

α. Ανοίξετε το ραδιόφωνό σας, μπορεί να βοηθήσει στη συγκέντρωσή σας. Λ

β. Βεβαιωθείτε ότι το όχημα έχει καλό εξαερισμό και εάν είναι απαραίτητο σταματήστε σε μια περιοχή σταθμεύσεως και περπατήστε. Σ

γ. Αυξήστε την ταχύτητα για να μειώσετε το χρόνο του ταξιδιού. Λ

**36** Οδηγώντας με μεγάλη ταχύτητα επάνω στον αυτοκινητόδρομο κλατάρει ένα λάστιχο του επιβατηγού σας. Πώς συμπεριφέρεστε:

α. Φρενάρτε με δύναμη απότομα, προκειμένου να σταματήσετε κατά το δυνατόν γρηγορότερα. Λ

β. Κρατάτε σταθερά το τιμόνι, μειώνετε σταδιακά την ταχύτητά σας και θέτετε σε λειτουργία τα φώτα έκτακτης ανάγκης (αλάρι). Σ

**37** Καθώς οδηγείτε κατά μήκος της δεξιάς λωρίδας ενός αυτοκινητόδρομου με δύο λωρίδες κυκλοφορίας, παρατηρείτε ότι σας προσπερνά πολύ αργά ένα μεγάλο φορτηγό όχημα. Θα πρέπει να:

α. Επιταχύνετε αρκετά ώστε να επιτρέψετε στο όχημα που σας προσπερνά να εισέλθει στη λωρίδα πίσω σας. Λ

β. Κορνάρτε για να ειδοποιήσετε τον οδηγό ότι είστε εκεί. Λ

γ. Επιβραδύνετε έτσι ώστε το όχημα να μπορεί να προσπεράσει πιο εύκολα. Σ

- 38** **Επάνω στον αυτοκινητόδρομο έπαθε ζημιά το επιβατηγό αυτοκίνητό σας. Πώς συμπεριφέρεσθε:**
- α. Ανάβετε αμέσως τα αλάρμ, καταβάλλετε κάθε προσπάθεια να μετακινήσετε το αυτοκίνητό σας εκτός οδοστρώματος και εάν δεν μπορείτε τοποθετείτε το προειδοποιητικό τρίγωνο σε απόσταση 100 m τουλάχιστον. Σ
- β. Εγκαταλείπετε το αυτοκίνητο μέχρι να έρθει η τροχαία να επιληφθεί. Λ
- γ. Ανάβετε τα φώτα θέσεως. Λ

- 39** **Από απροσεξία περάσατε την έξοδο του αυτοκινητόδρομου από την οποία θέλατε να βγείτε. Πώς θα συμπεριφερθείτε:**
- α. Θα συνεχίσετε την πορεία σας μέχρι την επόμενη έξοδο. Σ
- β. Θα θέσετε σε λειτουργία τα φώτα έκτακτης ανάγκης (αλάρμ) και θα κάνετε όπισθεν στη λωρίδα έκτακτης ανάγκης. Λ

- 40** **Ο εισερχόμενος στον αυτοκινητόδρομο έχει προτεραιότητα:**
- α. Ναι, διότι κινείται από δεξιά. Λ
- β. Όχι, διότι έχουν προτεραιότητα όσοι κινούνται στον αυτοκινητόδρομο. Σ

- 41** **Όταν εγκαταλείπετε έναν αυτοκινητόδρομο η αντίληψη για την ταχύτητά σας είναι πιθανό να σας κάνει να νοιώθετε ότι κινείσθε:**
- α. Ταχύτερα από ό,τι στην πραγματικότητα. Λ
- β. Πιο αργά από ό,τι στην πραγματικότητα. Σ
- γ. Περίπου με την πραγματική σας ταχύτητα. Λ

- 42** **Για να εγκαταλείψετε τον αυτοκινητόδρομο ή μια οδό ταχείας κυκλοφορίας:**
- α. Πρέπει να εισέλθετε στη λωρίδα επιβραδύνσεως και στη συνέχεια να μειώσετε ταχύτητα. Σ
- β. Επιβραδύνετε μόλις παρατηρήσετε τη λωρίδα επιβραδύνσεως. Λ

- 43** **Η αριστερή λωρίδα ενός αυτοκινητόδρομου τριών λωρίδων κυκλοφορίας, συνιστάται να χρησιμοποιείται από έναν οδηγό:**
- α. Για να διατηρεί κανονική πορεία. Λ
- β. Για οδήγηση σε υψηλή ταχύτητα. Λ
- γ. Για οποιαδήποτε περίπτωση. Λ
- δ. Για προσπεράσματα. Σ



01



**Σε κατοικημένη περιοχή με φωτισμό τη νύκτα, πρέπει να οδηγείτε με αναμμένα τα φώτα:**

- Διασταυρώσεως. Σ
- Πορείας. Λ
- Θέσεως μόνο. Λ

02



**Πρέπει να αλλάξετε τα φώτα πορείας με τα φώτα διασταυρώσεως:**

- Πριν διασταυρωθείτε με ένα όχημα που κινείται αντίθετα ή όταν ακολουθείτε ένα όχημα. Σ
- Στις διαβάσεις. Λ
- Στην κορυφή πλαγιάς. Λ

03



**Εκτός κατοικημένης περιοχής κατά τη νύκτα:**

- Χρησιμοποιείτε μόνο τα φώτα διασταυρώσεως. Λ
- Χρησιμοποιείτε τα φώτα πορείας. Σ

04



**Σε περίπτωση ομίχλης:**

- Ανάβετε τα φώτα διασταυρώσεως και τα φώτα ομίχλης. Σ
- Ανάβετε τα φώτα θέσεως μόνο. Λ

05



**Εάν ένα όχημα που έρχεται από πίσω σας θαμπώνει με τους προβολείς του:**

- Ρυθμίζετε τους καθρέπτες (θέση «νύκτας») και διευκολύνετε το προσπεράσιμά του επιβραδύνοντας το όχημά σας. Σ
- Προειδοποιείτε με τα φρένα. Λ



**Για να βελτιώσετε την ορατότητα σε περίπτωση ομίχλης, μπορείτε:**

Να ενεργοποιήσετε τους μηχανισμούς ξεθαιπώματος και τους υαλοκαθαριστήρες στην αργή λειτουργία.

Σ

Να διακόψετε τον εξαερισμό.

Λ

**07 Σε περίπτωση δυνατής βροχής, ανάβετε:**

α. Τα πίσω φώτα ομίχλης.	Λ
β. Τα φώτα διασταυρώσεως και τα εμπρός φώτα ομίχλης.	Σ
γ. Τα φώτα θέσεως μόνο.	Λ

**08 Εκτός κατοικημένης περιοχής, ανάβετε υποχρεωτικά τα φώτα διασταυρώσεως και κατά τη διάρκεια της ημέρας:**

α. Για να προσπεράσετε.	Λ
β. Σε μια σήραγγα.	Σ

**09 Οδηγείτε σε αυτοκινητόδρομο. Βρέχει και αυτό προκαλεί μείωση της ορατότητας. Θα πρέπει:**

α. Να χρησιμοποιήσετε τα φώτα σας.	Σ
β. Να χρησιμοποιήσετε τα φώτα έκτακτης ανάγκης (αλάρι).	Λ
γ. Να μην χρησιμοποιήσετε τα φώτα.	Λ

**10 Εάν κάποιος οδηγός που κινείται στο αντίθετο ρεύμα σας θαμπώνει διατηρώντας αναμμένα τα φώτα πορείας του:**

α. Ανάβετε και τα δικά σας φώτα πορείας.	Λ
β. Επιβραδύνετε και οδηγείτε κοιτάζοντας προς τη δεξιά πλευρά.	Σ

**11 Στρίβετε από έναν καλά φωτισμένο δρόμο σε έναν άλλο που δεν φωτίζεται. Τι πρέπει σε αυτήν την περίπτωση να προσέξετε:**

α. Τα μάτια προσαρμόζονται άμεσα στις διαφοροποιημένες καταστάσεις φωτισμού.	Λ
β. Εμπόδια επάνω στις άκρες του οδοστρώματος αναγνωρίζονται ευκολότερα από ό,τι προηγούμενος.	Λ
γ. Η ταχύτητα πρέπει να προσαρμοσθεί στις διαφοροποιημένες καταστάσεις ορατότητας.	Σ

**12 Ποιες ώρες έχετε υποχρέωση να ανάβετε τα φώτα διασταυρώσεως (μεσαία) του αυτοκινήτου σας όταν αυτό κινείται:**

α. Από την ανατολή μέχρι τη δύση του ηλίου.	Λ
β. Μισή ώρα μετά τη δύση του ηλίου και μέχρι μισή ώρα πριν από την ανατολή του.	Σ
γ. Από τις 7 το βράδυ μέχρι τις 6 το πρωί.	Λ

**13 Οδηγείτε με ομίχλη στον αυτοκινητόδρομο και έχετε 40 m ορατότητα. Ποια είναι η ταχύτητα που δεν θα πρέπει να υπερβείτε:**

α. 70 km/h.	Λ
β. 50 km/h.	Σ
γ. 90 km/h.	Λ

**14 Κατά τη διάρκεια της ημέρας, πρέπει να χρησιμοποιείτε τα φώτα σας:**

α. Όταν κάνετε όπισθεν.	Λ
β. Όταν η ορατότητα είναι ανεπαρκής.	Σ
γ. Όταν οδηγείτε σε επαρχιακούς δρόμους.	Λ
δ. Πάντοτε.	Λ

**15 Κάθε φορά που προσπερνάτε κάποιο όχημα, τη νύχτα, και επιτρέπεται να ανάψετε τα φώτα πορείας αυτό το κάνετε:**

α. Λίγο πριν μεταφερθείτε προς τα αριστερά.	Λ
β. Όταν είστε στα αριστερά και πριν φθάσετε στο ύψος του.	Λ
γ. Όταν είστε στο ύψος του.	Σ

**16 Όταν οδηγείτε τη νύχτα σε ένα μη φωτισμένο δρόμο και θαμπώνετε από τα φώτα ενός οχήματος που έρχεται από την αντίθετη κατεύθυνση, πρέπει να:**

α. Αναβοσβήσετε τους προβολείς.	Λ
β. Επιβραδύνετε και να σταματήσετε αν χρειάζεται με ασφάλεια.	Σ
γ. Κοιτάξετε λοξά αριστερά.	Λ

**17 Τι πρέπει να κάνετε εάν κατά το διάστημα της ημέρας εισέλθετε οδηγώντας σε μία υπόγεια διάβαση που δεν έχει επαρκή φωτισμό:**

α. Κάνετε χρήση των φωτεινών προειδοποιήσεων.	Λ
β. Ανάβετε τα μεσαία φώτα.	Σ
γ. Ανάβετε τα φώτα θέσεως.	Λ

**18 Οδηγείτε με ομίχλη και μπορείτε να δείτε τα πίσω φώτα ενός προπορευόμενου οχήματος. Θα πρέπει να οδηγείτε με ταχύτητα έτσι ώστε να:**

α. Μπορείτε να προσπεράσετε το προπορευόμενο όχημα.	Λ
β. Μπορείτε να σταματήσετε μέσα στην απόσταση που διακρίνετε με τα φώτα σας ότι είναι ελεύθερη.	Σ

**19 Γιατί πρέπει ακόμα και την ημέρα να κινείστε με αναμμένα τα μεσαία φώτα τουλάχιστον, όταν η ορατότητα εμποδίζεται σημαντικά από ομίχλη, βροχή ή χιονόπτωση:**

α. Για να γίνεστε έγκαιρα ορατοί από τους άλλους χρήστες της οδού.	Σ
β. Για να μπορείτε να κινείσθε με πολύ υψηλή ταχύτητα.	Λ

**20 Σε κατοικημένη περιοχή χωρίς φωτισμό μπορείτε να οδηγείτε με αναμμένα φώτα πορείας:**

α. ΝΑΙ	Σ
β. ΟΧΙ	Λ



- 21** Όταν οδηγείτε τη νύχτα με ομίχλη και ένα άλλο όχημα που ακολουθεί πολύ κοντά πίσω σας, σας θαμπώνει προσωρινά τα μάτια, θα πρέπει να:
- α. Αυξήσετε ταχύτητα. Λ
  - β. Μειώσετε ταχύτητα και προσωρινά να κλίνετε ελαφρά το σώμα σας ή να ρυθμίσετε τον καθρέπτη στη θέση «νύκτας». Σ
  - γ. Χρησιμοποιήσετε τα πίσω φώτα ομίχλης. Λ
  - δ. Παραμείνετε στην ίδια ταχύτητα και προσπαθήσετε να μειώσετε την ενόχληση από τα φώτα που σας θαμπώνουν. Λ

- 22** Τα τζάμια του οχήματός σας έχουν πιάσει πάγο. Τι πρέπει να κάνετε πριν ξεκινήσετε:
- α. Απομακρύνετε τον πάγο από τον ανεμοθώρακα (παρμπρίζ). Λ
  - β. Καθαρίζετε όλα τα τζάμια από τον πάγο. Σ
  - γ. Για οδήγηση μέσα στην πόλη αρκεί να καθαρωθεί από τον πάγο μόνο το τμήμα του τζαμιού που είναι εμπρός από τη θέση του οδηγού. Λ

- 23** Τι πρέπει, εκτός των άλλων, να ελέγξετε σε ένα επιβατηγό αυτοκίνητο με ρυμουλκούμενο τροχόσπιτο, πριν ξεκινήσετε:
- α. Εάν το ρυμουλκούμενο τροχόσπιτο είναι εφοδιασμένο με όλο τον αναγκαίο εξοπλισμό. Λ
  - β. Εάν λειτουργεί η εγκατάσταση φωτισμού του ρυμουλκούμενου. Σ

- 24** Τι πρέπει, εκτός των άλλων, να ελέγξετε σε ένα επιβατηγό αυτοκίνητο με ρυμουλκούμενο τροχόσπιτο, πριν ξεκινήσετε:
- α. Εάν η ορατότητα προς τα πίσω, μέσω του καθρέφτη είναι επαρκής. Σ
  - β. Εάν το ρυμουλκούμενο τροχόσπιτο είναι εφοδιασμένο με όλο τον αναγκαίο εξοπλισμό. Λ

- 25** Ακόμη και την ημέρα πρέπει να οδηγείτε με αναμμένα τα μεσαία φώτα:
- α. Όταν η ορατότητα είναι ανεπαρκής εξαιτίας λερωμένου ανεμοθώρακα. Λ
  - β. Όταν η ορατότητα είναι ανεπαρκής εξαιτίας βροχής ή ομίχλης ή χιονοπτώσεως. Σ

01



**Πώς αντιδράτε σε περίπτωση βίαιου ρεύματος ανέμου:**

Σηκώνετε το πόδι σας από τον επιταχυντή (γκάζι).

Σ

Στρίβετε το τιμόνι ελαφρά προς την κατεύθυνση του ανέμου.

Λ

02



**Σε περίπτωση βίαιου ρεύματος ανέμου:**

Το όχημά σας μπορεί να εκτραπεί από την πορεία του.

Σ

Θα αυξηθεί η ταχύτητα του οχήματος.

Λ

03



**Για να αποφύγετε την υδρολίσθηση:**

Οδηγείτε με μειωμένη ταχύτητα.

Σ

Οδηγείτε με υψηλή σχέση ταχυτήτων.

Λ

04



**Ο πάγος:**

Συνήθως έχει κατανεμηθεί ομοιόμορφα στο δρόμο.

Λ

Σχηματίζεται κυρίως σε ορεινές περιοχές, σε γέφυρες και κοντά σε ρεύματα νερού.

Σ

Σχηματίζεται κυρίως τις ημέρες που έχει ομίχλη.

Λ

05



**Όταν χιονίζει:**

Οφείλετε να επιβραδύνετε εξαιτίας της μειωμένης προσφύσεως.

Σ

Οφείλετε υποχρεωτικά να εξοπλίσετε το όχημά σας με ειδικά ελαστικά.

Λ

06



**Όταν χιονίζει:**

Φρενάρετε με διαδοχικές μικρές πιέσεις.

Σ

Φρενάρετε με μεγάλη πίεση στο πεντάλ των φρένων.

Λ

07



**Η υδρολίσθηση είναι φαινόμενο που επηρεάζεται από:**

Την ταχύτητα του οχήματος, το στρώμα νερού στο δρόμο και το στάδιο φθοράς των ελαστικών.

Σ

Την θερμοκρασία του περιβάλλοντος.

Λ



**08** Η πρόσφυση σε ένα βρεγμένο οδόστρωμα μειώνεται σε σχέση με το στεγνό, κατά:

α. 25%. Λ

β. 50%. Σ

γ. 75%. Λ

**09** Υδρολίσηση συμβαίνει:

α. Όταν βρέχετε τους άλλους χρήστες με το νερό του δρόμου. Λ

β. Όταν το όχημά σας γλιστρά σε ένα στρώμα νερού του δρόμου. Σ

**10** Τι πρέπει να κάνετε όταν μειώνεται η πρόσφυση:

α. Επιβραδύνετε και αποφεύγετε τις απότομες κινήσεις με το τιμόνι. Σ

β. Περιορίζετε την ταχύτητα του αυτοκινήτου σας στα 50 km/h. Λ

**11** Ποιοι κίνδυνοι δημιουργούνται από την υδρολίσηση:

α. Το όχημα αναπτύσσει μεγαλύτερη ταχύτητα. Λ

β. Το τιμόνι θα γίνει «βαρύ» (δεν θα στρίβει εύκολα). Λ

γ. Δεν μπορείτε να κατευθύνετε το όχημα με το τιμόνι και να φρενάρετε με ασφάλεια. Σ

**12** Επιταχύνετε το αυτοκίνητό σας πολύ απότομα και αυτό αρχίζει να ολισθαίνει. Η πρώτη σας ενέργεια είναι να:

α. Αφήσετε το γκάζι. Σ

β. Φρενάρετε απαλά. Λ

γ. Φρενάρετε απότομα. Λ

**13** Όταν οδηγείτε σε παγωμένους δρόμους, η απόσταση που φυσιολογικά χρειάζεται για να σταματήσετε σε περίπτωση ανάγκης σε σύγκριση με αυτήν που απαιτείται σε στεγνό δρόμο είναι πιθανό να αυξηθεί κατά:

α. 2 φορές. Λ

β. 3 φορές. Λ

γ. 5 φορές. Λ

**14** Για ποιο λόγο, όταν αρχίσει να βρέχει, πρέπει η απόσταση ασφαλείας να είναι μεγαλύτερη:

α. Είναι πολύ πιθανόν, από τη βροδιά του δρόμου, να δημιουργηθεί επάνω στο οδόστρωμα ένα επικίνδυνο στρώμα γλίτσας, το οποίο αυξάνει την απόσταση πεδήσεως. Σ

β. Η απόσταση πεδήσεως μειώνεται. Λ

γ. Η ορατότητα αυξάνεται. Λ

**15** Οι παγωμένοι δρόμοι είναι συχνά πιο ολισθηροί:

α. Όταν αρχίζει να χιονίζει. Λ

β. Στην αρχή της ανοίξεως. Λ

γ. Όταν αρχίζει να λειώνει το χιόνι. Σ

**16** Όταν στρίβετε σε χιόνι ή πάγο θα πρέπει να:

α. Κατεβάσετε την ταχύτητα στο κιβώτιο. Λ

β. Επιβραδύνετε. Λ

γ. Κρατήσετε σταθερή ταχύτητα, χρησιμοποιώντας για τη συγκεκριμένη ταχύτητα την υψηλότερη σχέση που μπορείτε στο κιβώτιο ταχυτήτων. Σ

δ. Αυξήσετε την ταχύτητα και να ανεβάσετε τη σχέση στο κιβώτιο. Λ

**17** Μετά από μια μεγάλη περίοδο ξηρασίας ένας δρόμος είναι πιθανό να είναι πιο ολισθηρός:

α. Όταν αρχίσει να βρέχει. Σ

β. Μετά από δύο ώρες βροχής. Λ

γ. Όταν σταματήσει να βρέχει. Λ

δ. Δύο ώρες μετά το σταμάτημα της βροχής. Λ

**18** Νοιώθετε τους πίσω τροχούς του αυτοκινήτου σας να γλιστρούν προς τα δεξιά. Για να διορθώσετε την ολίσθηση θα πρέπει να:

α. Στρίψετε το τιμόνι προς τα αριστερά. Λ

β. Φρενάρετε και να κρατήσετε σπιβαρά το τιμόνι. Λ

γ. Μην στρίψετε το τιμόνι. Λ

δ. Στρίψετε το τιμόνι προς τα δεξιά. Σ

**19** Τι πρέπει να γνωρίζετε σχετικά με την κατάσταση του οδοστρώματος, όταν αρχίζει να βρέχει και ιδιαιτέρως μετά από μια μεγάλη περίοδο ξηρασίας:

α. Το στρώμα γλίτσας στην αρχή της βροχής δεν είναι επικίνδυνο. Λ

β. Το στρώμα γλίτσας στην αρχή της βροχής είναι επικίνδυνο. Σ

γ. Το στρώμα γλίτσας δεν επηρεάζει την πρόσφυση των ελαστικών. Λ

**20** Οδηγείτε σε ένα χιονισμένο δρόμο. Το οδόστρωμα έχει καθαρισθεί από έναν εκχιονιστήρα. Τι πρέπει να προσέχετε:

α. Τους πεζούς, διότι εξαιτίας του συσσωρευμένου χιονιού στα άκρα του δρόμου συχνά δεν μπορούν να εγκαταλείψουν το οδόστρωμα, περιορίζοντας έτσι ακόμα περισσότερο το διατιθέμενο χώρο για την κυκλοφορία. Σ

β. Δεν χρειάζεται καμμία ιδιαίτερη προσοχή, διότι οι πεζοί κινούνται πάντα στο διατιθέμενο γι' αυτούς χώρο (πεζοδρόμιο, άκρο οδοστρώματος). Λ

**21** Οδηγείτε σε ένα χιονισμένο δρόμο. Το οδόστρωμα έχει καθαρισθεί από έναν εκχιονιστήρα. Τι πρέπει να προσέχετε όταν πλησιάζετε πεζούς:

- α. Οδηγείτε με μειωμένη ταχύτητα, ώστε να αποκλεισθεί το ενδεχόμενο να κινδυνεύσουν οι πεζοί ακόμη και σε περίπτωση φρεναρίσματος. Σ
- β. Δεν χρειάζεται καμμία ιδιαίτερη προσοχή προς τους πεζούς, διότι αυτοί γνωρίζουν πώς να αντιδράσουν σε περίπτωση κινδύνου. Λ

**22** Κινείσθε σε μία ευθεία με μεγάλη ταχύτητα. Ποιο μέρος του αυτοκινήτου χαμηλώνει αν το επιβραδύνετε απότομα:

- α. Κανένα. Λ
- β. Το εμπρόσθιο μέρος. Σ
- γ. Το οπίσθιο μέρος. Λ

01



**Στο βουνό, στις απότομες στροφές:**

Κινείσθε στο ρεύμα κυκλοφορίας σας όσο γίνεται πιο δεξιά.

Σ

Κορνάρετε πάντοτε.

Λ

02



**Σε στενό πέρασμα, το όχημα που πρέπει πρώτο να σταματήσει είναι:**

Εκείνο που πηγαίνει γρηγορότερα.

Λ

Εκείνο που κατεβαίνει.

Σ

Εκείνο που ανεβαίνει.

Λ

Εκείνο που πηγαίνει πιο σιγά.

Λ

03



**Οι αλλεπάλληλοι ανήφοροι και κατήφοροι επιδρούν δυσμενώς:**

Στον κινητήρα, στα φρένα και στον οδηγό.

Σ

Στο σύστημα διεύθυνσης.

Λ

04



**Σε έναν μεγάλο κατήφορο είναι προτιμότερο να:**

Οδηγείτε χωρίς ταχύτητα («νεκρά»).

Λ

Κατεβάσετε σχέση στο κιβώτιο ταχυτήτων για να επωφεληθείτε από το «φρενάρισμα» του κινητήρα.

Σ

Φρενάρτε συνεχώς.

Λ

05



**Σε μια φωτισμένη σήραγγα, ανάβετε τα φώτα διασταυρώσεως:**

ΝΑΙ Σ

ΟΧΙ Λ



06



**Πριν από μια διαδρομή στο βουνό ελέγχετε ιδιαίτερα:**

Τη στάθμη του λαδιού, του νερού και του υγρού των φρένων. Σ

Την κατάσταση των υαλοκαθαριστήρων και της μπαταρίας. Λ

07



**Προκειμένου να προγραμματίσετε ένα ταξίδι σε βουνό, λαμβάνετε υπόψη ότι η μέση ταχύτητα είναι:**

Χαμηλότερη από ό,τι σε πεδιάδα. Σ

Υψηλότερη απ' ό,τι σε πεδιάδα. Λ

**08** Ο σωστός τρόπος για να σταθμεύσετε το όχημα σε πλαγιά είναι:

α. Να τραβήξετε καλά το χειρόφρενο, να βάλετε κάποιο στήριγμα κάτω από έναν από τους τροχούς και να ασφαλίσετε βάζοντας μία ταχύτητα (πρώτη ή όπισθεν). Σ

β. Να τραβήξετε καλά το χειρόφρενο. Λ

**09** Σε έναν κατήφορο είστε υποχρεωμένοι να κατεβάσετε σχέση στο κιβώτιο ταχυτήτων. Τι πρέπει να προσέξετε προκειμένου να εκμεταλλευτείτε καλύτερα το φρενάρισμα του κινητήρα:

α. Αμέσως μετά την αλλαγή σχέσεως να αφήσετε απότομα το συμπλέκτη (επανασύμπλεξη). Λ

β. Αμέσως μετά την αλλαγή σχέσεως να αφήσετε μαλακά το συμπλέκτη (επανασύμπλεξη). Σ

γ. Να συνεχίσετε την πορείας σας με πατημένο το συμπλέκτη (αποσύμπλεξη). Λ

**10** Πώς μπορείτε σε ένα μεγάλο μήκος και απότομο κατήφορο να εκμεταλλευτείτε κατά τον καλύτερο τρόπο την επίδραση φρεναρίσματος του κινητήρα:

α. Με το να επιλέξετε έγκαιρα υψηλότερη σχέση στο κιβώτιο. Λ

β. Με το να επιλέξετε έγκαιρα χαμηλότερη σχέση στο κιβώτιο. Σ

γ. Με το να τοποθετήσετε έγκαιρα το μοχλό στη νεκρά. Λ

**11** Πώς ασφαλίζει κάποιος έναντι κυλίσσεως στον κατήφορο, ένα επιβατηγό με μηχανικό κιβώτιο ταχυτήτων:

α. Τραβώντας το χειρόφρενο και βάζοντας την «όπισθεν» στο κιβώτιο ταχυτήτων. Σ

β. Φέρνει το μοχλό αλλαγής ταχυτήτων στα «νεκρά». Λ

γ. Τραβώντας το χειρόφρενο μόνο. Λ

**12** Η οδήγηση σε βουνό είναι λιγότερο κουραστική:

α. ΝΑΙ Λ

β. ΟΧΙ Σ

**13** Γιατί δεν πρέπει να αποσυμπλέξετε και να σβήσετε συγχρόνως τον κινητήρα, όταν οδηγείτε σε μεγάλο μήκος κατήφορο, ένα όχημα που έχει σύστημα υποβοηθήσεως στο τιμόνι και στα φρένα:

α. Θα υπερφορτωθεί η μπαταρία. Λ

β. Το τιμόνι θα γίνει ασυνήθιστα βαρύ (πιθανόν και να κλειδωθεί), θα μειωθεί η αποτελεσματικότητα των φρένων και θα χαθεί η επίδραση του φρεναρίσματος του κινητήρα. Σ

**14** Όταν οδηγείτε σε μεγάλο μήκος και κλίσεως κατηφόρα, θα πρέπει να ελέγχετε την ταχύτητα του οχήματός σας:

α. Χρησιμοποιώντας σε όλη τη διαδρομή το ποδόφρενο. Λ

β. Επιλέγοντας πριν αρχίσει η κατηφόρα χαμηλότερη σχέση στο κιβώτιο ταχυτήτων και χρησιμοποιώντας κατά διαστήματα το ποδόφρενο. Σ

γ. Χρησιμοποιώντας το ποδόφρενο και επιλέγοντας χαμηλότερη σχέση στο κιβώτιο ταχυτήτων πλησιάζοντας το τέλος της κατηφόρας. Λ

δ. Χρησιμοποιώντας το ποδόφρενο και βάζοντας νεκρά. Λ

**15** Έλκετε με το επιβατηγό σας ένα ρυμουλκούμενο που δεν έχει δικά του φρένα, σε ένα μεγάλο μήκος και απότομο κατήφορο. Τι πρέπει να κάνετε:

α. Να λάβετε υπόψη σας ότι το ρυμουλκούμενο, κατά το φρενάρισμα, θα σπρώχνει το όχημά σας. Σ

β. Να ξεκουράζετε τα φρένα του επιβατηγού με συχνή αλλαγή ταχυτήτων. Λ

## Η ΚΟΥΡΑΣΗ ΚΑΙ Η ΕΤΟΙΜΟΤΗΤΑ

01



**Εάν είστε κοντά στον προορισμό σας ενώ η κούραση γίνεται εντονότερη:**

Συνεχίζετε γιατί σε λίγο φτάνετε.

Λ

Σταματάτε γιατί μπορεί να αποκοιμηθείτε καθώς οδηγείτε, παρότι δεν το θέλετε.

Σ

02



**Όταν αισθάνεστε κουρασμένος:**

Θα μπορούσατε να αποφύγετε να αποκοιμηθείτε ανοίγοντας το παράθυρο.

Λ

Πρέπει να σταματήσετε το ταχύτερο δυνατόν.

Σ

Δεν σταματάτε αν πλησιάζετε στο προορισμό σας.

Λ

03



**Ένας αρχάριος οδηγός κουράζεται ευκολότερα από έναν έμπειρο:**

ΝΑΙ Σ

ΟΧΙ Λ



**04** Πώς συμπεριφέρεσθε όταν ενώ οδηγείτε νύκτα σε ελεύθερο δρόμο, αισθανθείτε συμπτώματα κοπώσεως (νύστα, ρίγος, ξάφνιασμα κλπ.):

α. Καταπολεμάτε την κόπωση καλύτερα με το να ανάψετε ένα τσιγάρο. Λ

β. Μεριμνάτε για επαρκείς στάσεις για ξεκούραση. Σ

**05** Με ποιον τρόπο είναι δυνατόν να προληφθεί η κόπωση, σε πολύωρη οδήγηση:

α. Με καλύτερο αερισμό. Λ

β. Πίνοντας καφέ καθώς οδηγείτε. Λ

γ. Με στάσεις για ξεκούραση σε τακτά χρονικά διαστήματα. Σ

**06** Υπολογίζεται πως η κούραση είναι παράγοντας που συμβάλλει στα τροχαία ατυχήματα σε ποσοστό:

α. 10 %. Λ

β. 20 %. Σ

γ. 50 %. Λ

**07** Πότε πρέπει να ξεκινάει ο οδηγός για ένα μακρινό ταξίδι:

α. Τις πρωινές ώρες, μετά από κανονικό ύπνο και ξεκούραση. Σ

β. Αμέσως μετά τη δουλειά, για να κερδίσει το χρόνο του επόμενου πρωινού. Λ

γ. Οποτεδήποτε και σε όποια κατάσταση και αν βρίσκεται. Λ

**08** Όταν πραγματοποιείτε ένα μακρινό ταξίδι, πρέπει να κάνετε περιοδικές στάσεις για ξεκούραση που θα βελτιώσουν την ετοιμότητά σας στην οδήγηση:

α. Όχι, για να φθάσετε γρήγορα στο προορισμό σας. Λ

β. Ναι, κάθε 8 ώρες περίπου, αν το ταξίδι υπερβαίνει αυτό το χρόνο. Λ

γ. Ναι, κάθε 2 ώρες και για 15 λεπτά της ώρας τουλάχιστον σε κάθε στάση. Σ

## Η ΣΥΜΠΕΡΙΦΟΡΑ ΣΕ ΑΤΥΧΗΜΑ

01



**Ποιες είναι οι πρώτες ενέργειες που θα κάνετε όταν συμβεί ένα ατύχημα:**

Να σταματήσετε και να προειδοποιήσετε ή να φροντίσετε να προειδοποιήσουν άλλοι για το ατύχημα, αφού προηγουμένως έχετε λάβει μέτρα προστασίας.

Σ

Να συνεχίσετε την πορεία σας αν δεν έχετε άμεση εμπλοκή στο ατύχημα.

Λ

02



**Για να ειδοποιήσετε αποτελεσματικά για βοήθεια, αναφέρετε:**

Τη φύση και την ακριβή τοποθεσία του ατυχήματος και τον αριθμό και την κατάσταση των τραυματιών.

Σ

Τα στοιχεία των οχημάτων.

Λ

03



**Είστε μάρτυρας σε ατύχημα. Τι υποχρέωση έχετε:**

Λέτε στα όργανα της τάξεως ό,τι είδατε και δίνετε τα στοιχεία σας για μια μεταγενέστερη μαρτυρία.

Σ

Υπολογίζετε την ευθύνη των εμπλεκόμενων ατόμων.

Λ

Δίνετε τη δική σας ανάλυση του ατυχήματος.

Λ

04



**Για να προσφέρετε βοήθεια, είναι μερικές φορές απαραίτητο να:**

Δώσετε να πιει αλκοόλ ένας τραυματισμένος.

Λ

Απέχετε αν δεν γνωρίζετε τι πρέπει να κάνετε.

Σ

Βγάλετε το κράνος ενός οδηγού δικύκλου.

Λ

05



**Σε ένα ατύχημα, οι ενέργειές σας για βοήθεια θα είναι πιο αποτελεσματικές αν προχωρήσετε με τη εξής σειρά:**

Ειδοποιείτε, βοηθάτε, προστατεύετε.

Λ

Προστατεύετε, ειδοποιείτε, βοηθάτε.

Σ

Βοηθάτε, προστατεύετε, ειδοποιείτε.

Λ

**06** Το να βοηθήσετε ένα άτομο που βρίσκεται σε κίνδυνο, σημαίνει να παραμείνετε κοντά του για να του προσφέρετε βοήθεια:

α. ΝΑΙ Σ  
β. ΟΧΙ Λ

**07** Το βράδυ φροντίζετε για την επισήμανση ενός ατυχήματος:

α. Φωτίζοντας τον τόπο του ατυχήματος από το πλάι, ενεργοποιώντας και τα φώτα έκτακτης ανάγκης του οχήματός σας. Σ  
β. Φωτίζοντας με τα φώτα διασταυρώσεως προς την κυκλοφορία. Λ

**08** Προκειμένου να καλέσετε γρήγορα για βοήθεια:

α. Καλείτε το 166, το 199 ή το 100 από ένα διαθέσιμο τηλέφωνο. Σ  
β. Καλείτε το 131 ή το 141. Λ

**09** Πότε δεν σας καλύπτει το συμβόλαιο ασφάλισης:

α. Εάν εμπλακείτε σε τροχαίο ατύχημα σε κατάσταση μέθης. Σ  
β. Εάν είστε υπαίτιος του τροχαίου ατυχήματος. Λ

**10** Στην περίπτωση του αδικήματος της φυγής, κινδυνεύετε:

α. Με φυλάκιση και αφαίρεση της άδειας οδήγησης. Σ  
β. Με πρόστιμο 50.000 δρχ. Λ

**11** Διαπράττετε αδίκημα φυγής σημαίνει:

α. Να μη σταματήσετε ενώ έχετε εμπλακεί σε αυτό ως δράστης. Σ  
β. Να μην αναζητήσετε το πλησιέστερο τηλέφωνο για να ειδοποιήσετε. Λ

**12** Διαπράττετε αδίκημα φυγής σημαίνει:

α. Να μη σταματήσετε ενώ έχετε εμπλακεί σε αυτό ακόμη και ως μάρτυρας. Σ  
β. Να απομακρυνθείτε από τον τόπο του ατυχήματος για να τοποθετήσετε το προειδοποιητικό τρίγωνο. Λ

**13** Τι πρέπει να κάνετε μετά από ένα ατύχημα με ένα ζώο (π.χ. με ένα σκύλο):

α. Να σταματήσετε, να θέσετε σε λειτουργία τα φώτα έκτακτης ανάγκης (αλάριμ) και να πάρετε μέτρα ασφαλείας στο τόπο του ατυχήματος. Σ  
β. Να συνεχίσετε την πορεία σας χωρίς να σταματήσετε. Λ

**14** Η ασφάλιση των οχημάτων είναι υποχρεωτική:

α. ΝΑΙ Σ  
β. ΟΧΙ Λ

**15** Η ελάχιστη και η υποχρεωτική ασφάλιση «προς τρίτους» καλύπτει:

α. Τις φθορές που προκαλούνται σε τρίτους, όποιες και αν είναι, και στους επιβάτες του αυτοκινήτου σας. Σ  
β. Τις φθορές που προξενήθηκαν στο αυτοκίνητό σας. Λ

**16** Διαπράττετε αδίκημα φυγής σημαίνει:

α. Να αναζητήσετε το πλησιέστερο Αστυνομικό Τμήμα. Λ  
β. Να μη δώσετε τα στοιχεία σας ως μάρτυρας στα εμπλεκόμενα στο ατύχημα άτομα. Σ

**17** Σε περίπτωση σοβαρού ατυχήματος:

α. Διακόπτετε τη λειτουργία των κινητήρων των οχημάτων που έχουν εμπλακεί στο ατύχημα. Σ  
β. Απομακρύνεσθε από την περιοχή του ατυχήματος. Λ

**18** Έχετε εμπλακεί σε ένα τροχαίο ατύχημα με υλικές ζημιές. Ποιες είναι οι υποχρεώσεις σας:

α. Να μην κάνετε τίποτα και να περιμένετε να έλθει η Τροχαία. Λ  
β. Να δώσετε αμέσως το όνομά σας και τη διεύθυνσή σας, εάν σας ζητηθούν, καθώς επίσης και να επιδείξετε την άδεια οδήγησης, την άδεια κυκλοφορίας και το συμβόλαιο ασφάλισης. Σ

**19** Έχετε προκαλέσει ζημιά σε ένα σταθμευμένο όχημα. Αν και περιμένετε αρκετά, εν τούτοις δεν φάνηκε ο ιδιοκτήτης του. Τι πρέπει να κάνετε:

α. Είναι αρκετό να δώσετε το όνομά σας και τη διεύθυνσή σας σε ένα μάρτυρα που δεν αναμείχτηκε στο ατύχημα. Λ  
β. Να αφήσετε τα στοιχεία της ταυτότητάς σας και του οχήματός σας επάνω στο κτυπημένο όχημα και επί πλέον να δηλώσετε εντός 24 ωρών το ατύχημα στον ιδιοκτήτη είτε άμεσα είτε μέσω του πλησιέστερου Αστυνομικού Τμήματος. Σ  
γ. Έχετε δικαίωμα να εγκαταλείψετε τον τόπο του ατυχήματος χωρίς να κάνετε τίποτα. Λ

**20** Σε ποια Υπηρεσία υποχρεούστε να αναγγείλετε ατύχημα στο οποίο εμπλακήκατε και από το οποίο επήλθε θάνατος ή σωματική βλάβη:

α. Στο ΕΚΑΒ. Λ  
β. Στην Υπηρεσία Μεταφορών της Νομαρχίας. Λ  
γ. Στην πλησιέστερη Αστυνομική Αρχή. Σ



01



**Σε περίπτωση αλλαγής ελαστικού πρέπει:**

Να ξεσφίξετε ελαφρά τις βίδες (μπουλόνια) πριν σηκώσετε τον τροχό. Σ

Να βιδώσετε πολύ σφικτά τον καινούργιο τροχό πριν κατεβάσετε το γρύλο. Λ

02



**Σε περίπτωση αλλαγής ελαστικού πρέπει:**

Να ξεσφίξετε τις βίδες (μπουλόνια) αφού σηκώσετε τον τροχό με το γρύλο. Λ

Να στερεώσετε έναν τροχό της αντίθετης πλευράς από αυτήν που έχετε τοποθετήσει το γρύλο, για να αποφύγετε κύλιση του οχήματος. Σ

03



Ένα ελαστικό θεωρείται φθαρμένο (και από την ισχύουσα νομοθεσία) όταν το βάθος του ανάγλυφου του πέλματος του ελαστικού είναι μικρότερο από:

2,6 mm. Λ

1,6 mm. Σ

04

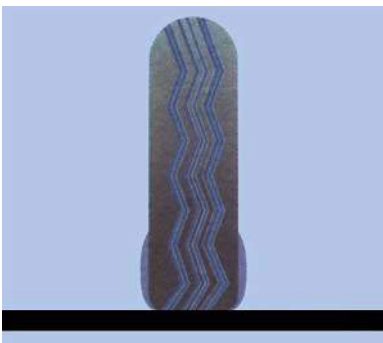

**Ένα υπερπληρωμένο (παραφουσκωμένο) ελαστικό:**

Μειώνει την πρόσφυση του ελαστικού και την αποτελεσματικότητα της αναρτήσεως. Σ

Φθείρεται λιγότερο. Λ

05



**Για να είναι αποτελεσματικό, σε όλες τις καιρικές συνθήκες, το υγρό για τους υαλοκαθαριστήρες πρέπει να περιέχει:**

Απολυμαντικό και αντιπηκτικό προϊόν. Σ

Οξύ. Λ

06



**Ελέγχετε την πίεση των ελαστικών:**

Σε κρύα κατάσταση χωρίς να έχετε διανύσει μεγάλη απόσταση.

Σ

Όταν έχουν ζεσταθεί πολύ.

Λ

07



**Η προληπτική συντήρηση του αυτοκινήτου σας συνίσταται:**

Στο να ελέγχετε την πίεση των ελαστικών και τις στάθμες των υγρών.

Σ

Στο να αλλάζετε μπουζί.

Λ

08



**Η ύπαρξη εφεδρικών λαμπτήρων και ασφαλειών:**

Συνιστάται.

Σ

Είναι υποχρεωτική.

Λ

09

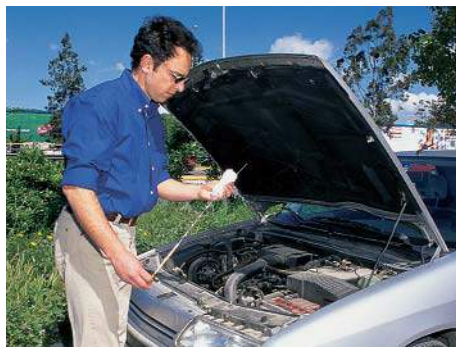

**Εάν παρατηρείτε μια συνηθισμένη μικρή μείωση της στάθμης του λαδιού του κινητήρα:**

Το θεωρείτε φυσικό γιατί η μηχανή καταναλώνει λίγο λάδι.

Σ

Το θεωρείτε σοβαρό και συμβουλευέστε τον τεχνικό σας.

Λ

10

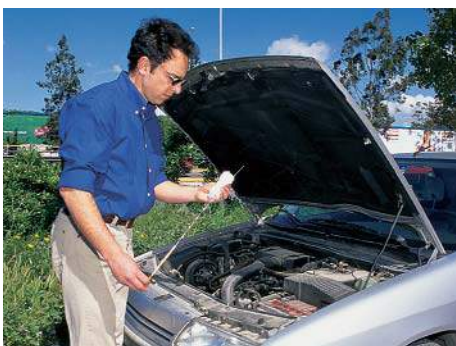

**Εάν παρατηρείτε μια συνηθισμένη μικρή μείωση της στάθμης του λαδιού του κινητήρα:**

Προσθέτετε λίγο λάδι.

Σ

Το θεωρείτε σοβαρό και συμβουλευέστε τον τεχνικό σας.

Λ

11

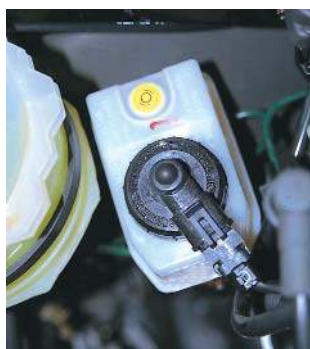

**Εάν παρατηρείτε μια πτώση του υγρού φρένων:**

Το θεωρείτε φυσικό γιατί κάθε φρενάρισμα καταναλώνει λίγο λάδι.

Λ

Το θεωρείτε σοβαρό και συμβουλευτείτε τεχνικό.

Σ

Προσθέτετε λίγο ειδικό υγρό.

Λ

12

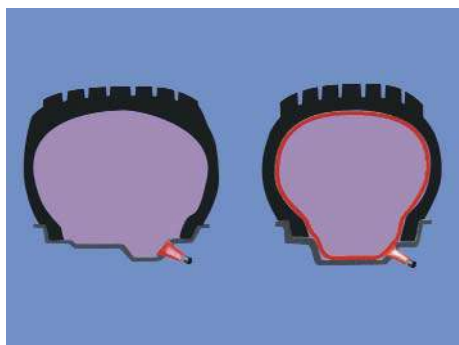

**Το ελαστικό χωρίς αεροθάλαμο («tubeless»):**

Δεν σκάει (κλατάρει).

Λ

Ξεφουσκώνει σιγά σε περίπτωση ρήξεως.

Σ

13



**Μετά την εκκίνηση του οχήματος με τσοκ, και προκειμένου να φροντίσετε για την εξοικονόμηση καυσίμων, συνιστάται:**

Να επαναφέρετε όσο το δυνατόν συντομότερα το διακόπτη (τσοκ) σε ουδέτερη θέση.

Σ

Να οδηγείτε με κινητήρα σε αυξημένες στροφές.

Λ

14



**Για την εξοικονόμηση καυσίμων συνιστάται:**

Να σβήνετε τον κινητήρα στον κατήφορο.

Λ

Να αποφεύγετε τα φορτία στην οροφή.

Σ

15



**Στα σύγχρονα οχήματα, μπορείτε να ρυθμίσετε ο ίδιος τις δέσμες των προβολέων ανάλογα με το φορτίο του οχήματος:**

Ναι, γιατί υπάρχει ρύθμιση για «θέση με φορτίο».

Σ

Όχι, γιατί πρέπει να ρυθμιστεί από ειδικό.

Λ



16

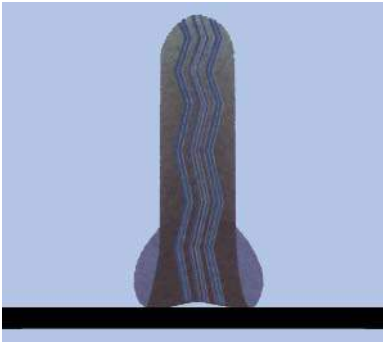

Ένα ελαστικό υποπληρωμένο (ξεφούσκωτο):

Φθείρεται περισσότερο και αυξάνει την κατανάλωση καυσίμων.

Σ

Θερμαίνεται λιγότερο.

Λ

17

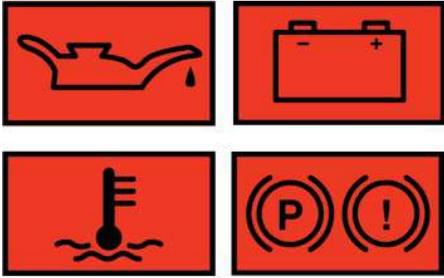

Περιμένετε να ανάψουν οι φωτεινές προειδοποιήσεις στον πίνακα οργάνων (ταμπλό) για να ελέγξετε τις στάθμες:

ΝΑΙ Λ

ΟΧΙ Σ

18



Όσο περισσότερο έχουν φθαρεί τα ελαστικά τόσο πιο πολύ αυξάνει ο κίνδυνος υδρολισθήσεως:

ΝΑΙ Σ

ΟΧΙ Λ

19



Στις επονομαζόμενες μπαταρίες «χωρίς συντήρηση», ελέγχετε:

Την οξείδωση των πόλων.

Σ

Τη στάθμη του νερού.

Λ

Την αναλογία του οξέος.

Λ

20

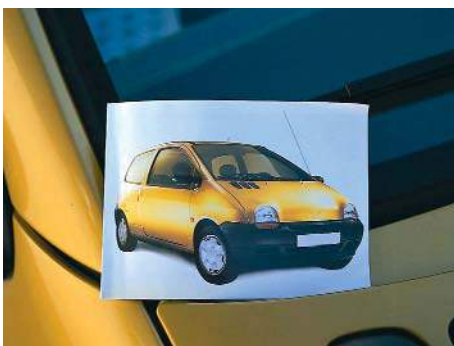

Ένα εγχειρίδιο χρήσεως συνοδεύει υποχρεωτικά την αγορά κάθε νέου οχήματος:

ΝΑΙ Σ

ΟΧΙ Λ

- 21 Δεν μπορείτε να τοποθετείτε στο όχημά σας:**  
 α. Ελαστικά διαφορετικής κατασκευής στον ίδιο άξονα. Σ  
 β. Ελαστικά ίδιας κατασκευής σε όλους τους τροχούς. Λ
- 22 Δεν συνιστάται να τοποθετείτε στο όχημά σας:**  
 α. Ελαστικά ίδιας κατασκευής σε όλους τους τροχούς. Λ  
 β. Ελαστικά «ακτινικά» (Radial) μπροστά και σταυρωτά πίσω. Σ
- 23 Όσον αφορά στη στάθμη του λιπαντικού στο κιβώτιο ταχυτήτων:**  
 α. Την ελέγχετε κάθε 10.000 km. Λ  
 β. Ασχολείται ο τεχνικός στις προβλεπόμενες συντηρήσεις του αυτοκινήτου στο συνεργείο. Σ
- 24 Η ευθυγράμμιση και η ζυγοστάθμιση των τροχών είναι εργασίες που ο ίδιος ο οδηγός μπορεί να πραγματοποιήσει:**  
 α. ΝΑΙ Λ  
 β. ΟΧΙ Σ
- 25 Το ανάγλυφο των ελαστικών χρησιμεύει:**  
 α. Στο να απομακρύνει το νερό από το οδόστρωμα. Σ  
 β. Στη διακόσμηση του αυτοκινήτου. Λ
- 26 Μια λυχνία έχει απεριόριστη διάρκεια ζωής:**  
 α. ΝΑΙ Λ  
 β. ΟΧΙ Σ
- 27 Μια κακή ζυγοστάθμιση:**  
 α. Προκαλεί ταλαντώσεις στο τιμόνι και φθείρει πρόωρα τα ελαστικά. Σ  
 β. Παρεκκλίνει το όχημα από την πορεία του. Λ
- 28 Η κακή ευθυγράμμιση των τροχών προκαλεί:**  
 α. Απόκλιση της πορείας και φθορά στο πέλμα του ελαστικού. Σ  
 β. Ισχυρούς κραδασμούς. Λ
- 29 Σε ποιο λόγο μπορεί να οφείλεται η δυσκολία του χειρισμού του τιμονιού όταν το αυτοκίνητο κινείται:**  
 α. Σε έλλειψη ζυγοσταθμίσεως των εμπροσθίων τροχών. Λ  
 β. Σε χαμηλή πίεση του αέρα των ελαστικών. Σ  
 γ. Σε στρέβλωση της ζάντας. Λ
- 30 Ζυγοστάθμιση τροχών σημαίνει:**  
 α. Τοποθέτηση ειδικών κομματιών μολύβδου στη ζάντα. Σ  
 β. Φούσκωμα των ελαστικών με την ίδια πίεση. Λ  
 γ. Ρύθμιση της θέσεως των ελαστικών στη ζάντα. Λ
- 31 Τα ελαστικά του ίδιου άξονα πρέπει να έχουν την ίδια πίεση:**  
 α. Ναι, οπωσδήποτε πρέπει να έχουν την ίδια πίεση. Σ  
 β. Όχι, δεν είναι απαραίτητο να έχουν την ίδια πίεση. Λ
- 32 Σε ποιο λόγο μπορεί να οφείλεται η ταλάντωση (κοσκίνισμα) του τιμονιού σε υψηλή ταχύτητα:**  
 α. Σε έλλειψη ζυγοσταθμίσεως των εμπροσθίων τροχών. Σ  
 β. Σε απώλεια πίεσεως του αέρα των ελαστικών. Λ  
 γ. Σε υπερβολικό φορτίο. Λ
- 33 Πώς αντιλαμβάνεστε ότι το υδραυλικό σύστημα πέδησεως του αυτοκινήτου σας χρειάζεται εξαέρωση:**  
 α. Όταν τα φρένα ενεργοποιούνται απότομα. Λ  
 β. Όταν πιέζοντας τον ποδομοχλό, έχετε την αίσθηση του σκληρού. Λ  
 γ. Όταν ο ποδομοχλός κατά την πέδηση δίνει την αίσθηση του μαλακού και απαιτείται επανάληψη της πίεσεως σε αυτόν για την αποτελεσματική επιβράδυνση του οχήματος. Σ
- 34 Αν ο κινητήρας έχει υπερθερμανθεί λόγω ελλείψεως ψυκτικού υγρού τι ενέργειες θα κάνετε:**  
 α. Θα συνεχίσετε την πορεία σας μέχρι το πλησιέστερο συνεργείο. Λ  
 β. Θα ανοίξετε με προσοχή το δοχείο πληρώσεως του ψυγείου και θα συμπληρώσετε το ψυκτικό υγρό ενώ ο κινητήρας λειτουργεί. Σ
- 35 Όταν ο εκκινητής (μίζα) δεν ξεκινά, ποια μπορεί να είναι η πιθανή αιτία:**  
 α. Κακή κατάσταση του συσσωρευτή. Σ  
 β. Φθαρμένοι αναφλεκτήρες (μπουζί). Λ  
 γ. Δεν λειτουργεί ο πολλαπλασιαστής. Λ
- 36 Τι μπορεί να προκαλέσει ένας κατεστραμμένος θερμοστάτης που μένει κλειστός λόγω βλάβης:**  
 α. Φθορά της αντλίας του νερού. Λ  
 β. Επικίνδυνη άνοδο της θερμοκρασίας του κινητήρα. Σ  
 γ. Απότομη ψύξη του κινητήρα. Λ

**37** Κάθε πότε πρέπει κανονικά να ελέγχετε την πίεση των ελαστικών του αυτοκινήτου σας:

- α. Καθημερινά. Λ  
β. Κάθε εβδομάδα. Λ  
γ. Κάθε μήνα. Σ

**38** Σε περίπτωση αφαίρεσης του καταλύτη αυτοκινήτου τι συμβαίνει:

- α. Τίποτε. Λ  
β. Αυξάνεται σημαντικά η ισχύς του κινητήρα. Λ  
γ. Εκπέμπονται από το αυτοκίνητο καυσαέρια βλαβερά για την υγεία. Σ

**39** Ποια είναι η συνέπεια ενός ακάθαρτου φίλτρου αέρα:

- α. Ο κινητήρας παρουσιάζει διακοπές λειτουργίας. Λ  
β. Ο κινητήρας ξεκινά με δυσκολία. Λ  
γ. Η κατανάλωση καυσίμου είναι μεγαλύτερη. Σ

**40** Πότε επιτρέπεται να κυκλοφορείτε στους δημόσιους δρόμους ένα μηχανοκίνητο όχημα:

- α. Όταν έχετε στην κυριότητά σας την άδεια κυκλοφορίας του οχήματος. Σ  
β. Όταν το όχημα δεν πληροί τις συνθήκες ασφαλούς κυκλοφορίας. Λ

**41** Σε τι οφείλεται ο μπλε καπνός που βγαίνει από την εξάτμιση βενζινοκίνητου αυτοκινήτου:

- α. Στο ότι δεν λειτουργεί καλά το σύστημα ψύξεως του κινητήρα. Λ  
β. Σε βλάβη του ηλεκτρικού συστήματος. Λ  
γ. Στην καύση του λαδιού λιπάνσεως του κινητήρα. Σ

**42** Όταν ο εκκινητής δεν ξεκινά, ποια από τις ακόλουθες είναι η πιθανή αιτία:

- α. Έχει σπάσει ο μίαντας. Λ  
β. Υπάρχει διακοπή ρεύματος μεταξύ συσσωρευτή και εκκινητή. Σ  
γ. Δεν λειτουργεί ο πολλαπλασιαστής. Λ

**43** Τι είναι ο καταλύτης:

- α. Συσκευή που τοποθετείται στο σύστημα εξαγωγής καυσαερίων των αυτοκινήτων για τη μετατροπή των εκπεμπομένων βλαβερών ουσιών σε αβλαβή συστατικά για την ατμόσφαιρα. Σ  
β. Συσκευή που χρησιμοποιείται για τον καθαρισμό του ατμοσφαιρικού αέρα. Λ  
γ. Συσκευή που χρησιμοποιείται για τον καθαρισμό της βενζίνης από τις ακατάλληλες προσμίξεις. Λ

**44** Ποια κυρίως συνέπεια έχει η μη λειτουργία του ανεμιστήρα:

- α. Υπερθέρμανση του κινητήρα. Σ  
β. Υπερβολικό θόρυβο του κινητήρα. Λ  
γ. Καταστροφή της αντλίας του νερού. Λ

**45** Σε ποιους τροχούς του αυτοκινήτου πρέπει κατά προτίμηση να χρησιμοποιείτε τα καινούργια ελαστικά:

- α. Στους δύο εμπρόσθιους. Σ  
β. Στους δύο οπίσθιους. Λ  
γ. Στον ένα εμπρόσθιο και στον ένα οπίσθιο διαγώνια. Λ

**46** Ποια, κυρίως, συνέπεια έχει το χαλάρωμα του μίαντα της αντλίας νερού ψύξεως:

- α. Υπερθέρμανση του κινητήρα. Σ  
β. Υπερβολικό θόρυβο του κινητήρα. Λ  
γ. Καταστροφή της αντλίας του νερού. Λ

**47** Σε περίπτωση εμπλοκής του εκκινητή (μίζας), πώς διορθώνεται η βλάβη:

- α. Με την απουυναρμολόγησή του. Λ  
β. Θέτοντας υψηλή σχέση στο κιβώτιο ταχυτήτων (3η ή 4η) και προκαλώντας τη βίαιη μετακίνηση (ώθηση) του οχήματος εμπρός και πίσω. Σ  
γ. Με την αλλαγή του συσσωρευτή. Λ

**48** Πώς θα αντιληφθείτε ότι η εξάτμιση του αυτοκινήτου σας χρειάζεται αντικατάσταση:

- α. Από την υπερβολική κατανάλωση καυσίμου. Λ  
β. Από τον υπερβολικό θόρυβο. Σ  
γ. Από το χρώμα των καυσαερίων. Λ

**49** Σε περίπτωση απότομης απώλειας πίεσεως στα ελαστικά των εμπροσθίων τροχών πώς πρέπει να ενεργήσετε:

- α. Πρέπει να πατήσετε τον ποδομοχλό πεδήσεως προοδευτικά. Σ  
β. Πρέπει να πατήσετε με δύναμη τον ποδομοχλό της πεδήσεως για να ακινητοποιήσετε το όχημα. Λ  
γ. Πρέπει να τραβήξετε το χειρόφρενο για να ακινητοποιήσετε τους πίσω τροχούς. Λ

**50** Τι είναι ο πολλαπλασιαστής:

- α. Μία συσκευή, που μετατρέπει την τάση ρεύματος από χαμηλή σε υψηλή. Σ  
β. Μία συσκευή, που διανέμει το ρεύμα υψηλής τάσεως στους σπινθηριστές (μπουζί). Λ  
γ. Μία συσκευή που καταστέλλει τα παράσιτα. Λ



**51 Σε τι χρησιμεύει ο συμπλέκτης:**

α. Για να επιτυγχάνεται αποτελεσματική επιβράδυνση του οχήματος. Λ

β. Για να μειώνεται ο θόρυβος του κινητήρα. Λ

γ. Για να αποσυνδέει και να επανασυνδέει τον κινητήρα με τα υπόλοιπα μέρη του συστήματος μεταδόσεως κινήσεως. Σ

**52 Πότε παθαίνει ζημιά ο συσσωρευτής:**

α. Όταν παραμένει για πολύ καιρό αχρησιμοποίητος. Σ

β. Όταν χρησιμοποιείτε (συμπληρώνετε) το κατάλληλο υγρό. Λ

γ. Όταν το υγρό καλύπτει τελείως τις πλάκες του συσσωρευτή. Λ

**53 Σε περίπτωση που καεί μία ασφάλεια την αντικαθιστάτε:**

α. Με την ίδια ασφάλεια την οποία βραχυκυκλώνετε με ένα σύρμα. Λ

β. Με καινούργια ασφάλεια της ίδιας εντάσεως ρεύματος. Σ

γ. Με καινούργια ασφάλεια μεγαλύτερης εντάσεως ρεύματος. Λ

**54 Πώς θα ελέγξετε ότι λειτουργούν οι αυτόματες ζώνες ασφαλείας:**

α. Τραβώντας τις απότομα με δύναμη. Σ

β. Αφού το αυτοκίνητο αποκτήσει μεγάλη ταχύτητα, πατώντας με δύναμη τον ποδομοχλό πεδήσεως. Λ

γ. Οι αυτόματες ζώνες ασφαλείας δεν χρειάζονται έλεγχο. Λ

**55 Αν διαπιστώσετε ότι δεν ανάβει μία λυχνία ενός από τα φώτα του οχήματός σας πρέπει πρώτα να ελέγξετε:**

α. Το συσσωρευτή. Λ

β. Τη λυχνία. Σ

γ. Τη γεννήτρια ή τον εναλλακτήρα. Λ

**56 Αν το μανόμετρο του αυτοκινήτου σας (όργανο μετρήσεως πίεσεως) δείξει πτώση της πίεσεως λαδιού του κινητήρα ή ανάψει το λαμπάκι του λαδιού, τι πρέπει να κάνετε:**

α. Συνεχίζετε την πορεία σας, μέχρι να φθάσετε στον προορισμό σας και πάτε μετά το αυτοκίνητο στο συνεργείο. Λ

β. Σβήνετε αμέσως τον κινητήρα του αυτοκινήτου, ελέγχετε την ποσότητα του λαδιού με το δείκτη και συμπληρώνετε αν χρειάζεται. Σ

γ. Αφήνετε εκεί το αυτοκίνητο και καλείτε ειδικό τεχνικό να το ελέγξει. Λ

**57 Για ποιο σκοπό χρησιμοποιείται η πέδη σταθμεύσεως (χειρόφρενο):**

α. Για την ακινητοποίηση του οχήματος σε περίπτωση σταθμεύσεως και ως βοηθητική πέδη σε κάθε περίπτωση που μπορεί να απαιτηθεί. Σ

β. Για το σταμάτημα (φρενάρισμα) του αυτοκινήτου. Λ

γ. Για την εκκίνηση στον κατήφορο. Λ

**58 Πώς αντιλαμβάνεστε, κυρίως, ότι ο ανεμιστήρας δεν λειτουργεί:**

α. Από τις ενδείξεις του δείκτη θερμοκρασίας. Σ

β. Από τις ενδείξεις του μανόμετρου ή της λυχνίας ενδείξεως της πίεσεως του λαδιού λιπάνσεως του κινητήρα. Λ

γ. Από το θόρυβο του κινητήρα. Λ

**59 Ποιος είναι ο σκοπός του θερμοστάτη:**

α. Να εξασφαλίζει όταν είναι ανοικτός, γρήγορη κυκλοφορία του νερού. Λ

β. Να διατηρεί πάνω από ένα ορισμένο επίπεδο τη θερμοκρασία του κινητήρα. Σ

γ. Να απαγορεύει την κυκλοφορία του νερού, όταν αυτό έχει υπερθερμανθεί. Λ

**60 Τι πρέπει να κάνετε αν ανάψει η ενδεικτική λυχνία πίεσεως του λαδιού του κινητήρα ενώ αυτός λειτουργεί:**

α. Να αλλάξετε το λάδι του κινητήρα. Λ

β. Να ελέγξετε την ποσότητα του λαδιού και να συμπληρώσετε αν χρειάζεται. Σ

γ. Να αντικαταστήσετε τον ιμάντα του εκκεντροφόρου. Λ

**61 Τι πρέπει να έχουν τα ελαστικά του ίδιου άξονα:**

α. Να έχουν διαφορετική μορφή πέλματος, αλλά τον ίδιο βαθμό φθοράς. Λ

β. Να έχουν διαφορετικό βαθμό φθοράς, αρκεί να έχουν την ίδια μορφή πέλματος. Λ

γ. Να έχουν την ίδια μορφή πέλματος και τον ίδιο βαθμό φθοράς. Σ

**62 Κατά την κίνηση του αυτοκινήτου, παρατηρείτε ότι αυτό παρεκκλίνει από την ευθεία προς τη μία πλευρά. Ποια είναι η πιθανή αιτία:**

α. Μεγάλη διαφορά φθοράς των ελαστικών των εμπροσθίων τροχών. Λ

β. Μεγάλη διαφορά πίεσεως αέρα των ελαστικών των εμπροσθίων τροχών. Σ

γ. Μονόπλευρη φόρτωση του οχήματος. Λ

- 63** Διαπιστώνετε ότι ένα ελαστικό του αυτοκινήτου έχει χάσει αέρα και πρέπει να αντικαταστήσετε τον τροχό με τον εφεδρικό (ρεζέρβα). Πώς ξεσφίγγετε τις βίδες (μπουλόνια) με τα οποία συγκρατείται ο τροχός:
- α. Ανυψώνετε το αυτοκίνητο με το γρύλο και ξεσφίγγετε τα μπουλόνια με το ειδικό κλειδί ενώ ο τροχός βρίζεται στον αέρα. Λ
- β. Ξεσφίγγετε τα μπουλόνια με το ειδικό κλειδί ενώ ο τροχός ακουμπά στο έδαφος. Σ

- 64** Τι είδους ελαστικά πρέπει να τοποθετείτε στο αυτοκίνητό σας:
- α. Αυτά που προτείνει ο τεχνίτης του συνεργείου αυτοκινήτων. Λ
- β. Αυτά που νομίζετε εσείς ότι ταιριάζουν καλύτερα στο αυτοκίνητο. Λ
- γ. Αυτά που συστήνει ο κατασκευαστής του αυτοκινήτου. Σ

- 65** Η αλλαγή των ελαστικών του αυτοκινήτου, με ένα διαφορετικό τύπο από αυτόν που προβλέπει ο κατασκευαστής, τι επιπτώσεις μπορεί να προκαλέσει στην οδική συμπεριφορά του αυτοκινήτου:
- α. Καμμία. Λ
- β. Αρνητικές επιπτώσεις. Σ
- γ. Θετικές επιπτώσεις. Λ

- 66** Αν σε ηλεκτρικό κύκλωμα (π.χ. φώτων) του αυτοκινήτου σας, είναι καμένη η ασφάλεια τι πρέπει να κάνετε:
- α. Να την αντικαταστήσετε με καινούργια μικρότερων ενδείξεων σε αμπέρ. Λ
- β. Να την αντικαταστήσετε με καινούργια μεγαλύτερων ενδείξεων σε αμπέρ. Λ
- γ. Να την αντικαταστήσετε με καινούργια των ιδίων ενδείξεων σε αμπέρ. Σ

- 67** Όταν σε ένα αυτοκίνητο υπάρχει έλλειψη ψυκτικού υγρού στο ψυγείο ή είναι κομμένος ή χαλαρωμένος ο ιμάντας του ανεμιστήρα ή υπάρχει έλλειψη λαδιού στον κινητήρα, ποια είναι η πιθανή ένδειξη που θα παρατηρήσετε στα όργανα του αυτοκινήτου:
- α. Κανονική θερμοκρασία. Λ
- β. Υψηλή θερμοκρασία. Σ
- γ. Χαμηλή θερμοκρασία. Λ

- 68** Κατά τη χειμερινή, κυρίως, περίοδο και για να αποφεύγεται το ράγισμα του κινητήρα, τι υγρό πρέπει να ρίχνετε στο ψυγείο του κινητήρα:
- α. Αποσταγμένο νερό. Λ
- β. Αντιπηκτικό υγρό. Σ
- γ. Νερό από τη βρύση. Λ

- 69** Όταν διαπιστώνετε από τις ενδείξεις των οργάνων υπερθέρμανση του κινητήρα, ποια από τα παρακάτω αίτια είναι πιθανά:
- α. Έλλειψη ψυκτικού υγρού. Σ
- β. Υπερβολική χρήση του συστήματος θερμάνσεως (καλοριφέρ). Λ
- γ. Κακή λειτουργία του κλιματισμού. Λ

- 70** Όταν ο κινητήρας ενός αυτοκινήτου παρουσιάζει διακοπές κατά τη λειτουργία του και δεν οφείλεται σε έλλειψη βενζίνης, ποιο από τα παρακάτω αίτια είναι πιθανότερο:
- α. Κακή λειτουργία του ηλεκτρικού κυκλώματος του αυτοκινήτου. Σ
- β. Ελαττωματικός συσσωρευτής (μπαταρία). Λ
- γ. Έχει υπερθερμανθεί ο κινητήρας. Λ

- 71** Σε περίπτωση που αντιληφθείτε ότι ο ποδομοχλός φρένων παρουσιάζει μεγάλη ελαστικότητα, ποιο από τα παρακάτω αίτια είναι πιθανό:
- α. Να έχετε διαρροή υγρών των φρένων ή η στάθμη υγρών των φρένων να είναι πολύ χαμηλή. Σ
- β. Έχουν βραχεί οι επιφάνειες τριβής (τακάκια). Λ
- γ. Έχουν καταστραφεί οι επιφάνειες τριβής (τακάκια). Λ

- 72** Γιατί πρέπει να ελέγχετε τακτικά την ποσότητα (στάθμη) λαδιού του κινητήρα:
- α. Για να μην χάνετε την εγγύηση του οχήματος. Λ
- β. Για να ελέγχετε αν χρειάζεται αλλαγή του. Λ
- γ. Για τυχόν διαρροές ή υπερβολική καύση λαδιού από τον κινητήρα. Σ

- 73** Όταν στη δεξαμενή (ντεπόζιτο) βενζίνης υπάρχουν καύσιμα και ο κινητήρας παρουσιάζει διακοπές κατά τη λειτουργία του, ποιο από τα παρακάτω αίτια είναι πιθανά:
- α. Έχει αποσυνδεθεί ο σωλήνας τροφοδοσίας καυσίμου. Λ
- β. Κακή λειτουργία του συστήματος τροφοδοσίας καυσίμου. Σ
- γ. Έχει υπερθερμανθεί ο κινητήρας. Λ

- 74** Κάθε πότε πρέπει να γίνεται ο περιοδικός τεχνικός έλεγχος του επιβατηγού αυτοκινήτου ιδιωτικής χρήσεως:
- α. Κάθε τέσσερα χρόνια. Λ
- β. Κάθε δύο χρόνια, εκτός αν καθορίζεται διαφορετικό πρόγραμμα από το Υπουργείο Μεταφορών και Επικοινωνιών. Σ
- γ. Κάθε ένα χρόνο. Λ

**75** Όταν οδηγώντας το αυτοκίνητό σας, διαπιστώσετε ότι ξαφνικά ορισμένα φώτα δεν ανάβουν, τι μπορεί να συμβαίνει:

α. Βλάβη στο συσσωρευτή (μπαταρία).	Λ
β. Είναι καμένη η ασφάλεια του αντίστοιχου ηλεκτρικού κυκλώματος.	Σ
γ. Βλάβη στον κινητήρα.	Λ

**76** Αν αντιληφθείτε ξαφνικά, ότι το τιμόνι «τραβάει» (στρίβει χωρίς χειρισμό δικό σας) προς τα δεξιά ή αριστερά, τι μπορεί να συμβαίνει:

α. Το αντίστοιχο μπροστινό ελαστικό έχει πίεση μεγαλύτερη από την κανονική.	Λ
β. Το αντίστοιχο πίσω ελαστικό έχει απώλεια πίεσεως ή θραύση (κλατάρισμα).	Λ
γ. Το αντίστοιχο μπροστινό ελαστικό έχει μεγάλη απώλεια πίεσεως έχει κλατάρει.	Σ

**77** Τι πρέπει να κάνετε για να διατηρείται σε καλή κατάσταση ο συσσωρευτής (μπαταρία) του αυτοκινήτου σας:

α. Να τον ελέγχετε τακτικά και να συμπληρώνετε υγρά αν χρειάζεται.	Σ
β. Να μην χρησιμοποιείτε συχνά τα φώτα του οχήματος.	Λ
γ. Να τον αποσυνδέετε μετά από κάθε χρήση του αυτοκινήτου.	Λ

**78** Στο ελαστικό 175/70 R15 87T το μέγεθος 15 τι δηλώνει:

α. Την εξωτερική διάμετρο του ελαστικού.	Λ
β. Τη διάμετρο της ζάντας στην οποία μπορεί να τοποθετηθεί το ελαστικό.	Σ
γ. Το μέγιστο φορτίο που αντέχει το ελαστικό.	Λ

**79** Πότε κλείνετε την παροχή αέρα (τραβάτε το τσοκ του αέρα) στον εξαερωτήρα (καρμπυρατέρ) των βενζινοκινήτων οχημάτων:

α. Όταν ο καιρός είναι ψυχρός και θέλετε να διευκολύνετε την εκκίνηση του κινητήρα τροφοδοτώντας τον με πλούσιο μείγμα.	Σ
β. Όταν θέλετε να περιορίσετε την ισχύ του κινητήρα.	Λ
γ. Όταν θέλετε να επιτύχετε οικονομία βενζίνης.	Λ

**80** Τα ελαστικά του οχήματός σας έχουν φθαρεί υπερβολικά στο μέσο του πέλματος. Το πιο πιθανό είναι ότι:

α. Υπήρχε υπερβολική πίεση στα ελαστικά για μεγάλο χρονικό διάστημα.	Σ
β. Υπήρχε χαμηλή πίεση στα ελαστικά για μεγάλο χρονικό διάστημα.	Λ
γ. Αυτός είναι ο φυσιολογικός τρόπος φθοράς.	Λ

**81** Όταν διαπιστώνετε από τις ενδείξεις των οργάνων υπερθέρμανση του κινητήρα, ποιο από τα παρακάτω αίτια είναι πιθανό:

α. Κακή λειτουργία του διανομέα.	Λ
β. Κακή λειτουργία του θερμοστάτη.	Σ
γ. Κακή λειτουργία των φρένων.	Λ

**82** Καθώς οδηγείτε παρατηρείτε ότι ο δείκτης θερμοκρασίας του οχήματός σας καταγράφει μια ταχεία αύξηση της θερμοκρασίας. Η πιο πιθανή αιτία για αυτό είναι:

α. Η στάθμη του λιπαντικού του κινητήρα είναι χαμηλή.	Λ
β. Οι αναφλεκτήρες (μπουζί) έχουν λάδι.	Λ
γ. Έχει κοπεί ο μάντας του ανεμιστήρα.	Σ

**83** Η εκπομπή καπνού από έναν πετρελαιοκινητήρα ενός επιβατηγού μπορεί να οφείλεται σε:

α. Βουλωμένο φίλτρο αέρα.	Λ
β. Βλάβη στο σύστημα ψεκασιμού.	Σ
γ. Βουλωμένο φίλτρο καυσίμου.	Λ

**84** Τι συμβαίνει όταν οδηγείτε με πολύ μικρή πίεση ελαστικών:

α. Μπορεί, εξαιτίας της υπερθερμάνσεως, να δημιουργηθούν ζημιές στα ελαστικά.	Σ
β. Μειώνεται η ευστάθεια της οδηγήσεως.	Λ
γ. Τα ελαστικά έχουν μεγαλύτερη διάρκεια ζωής.	Λ

**85** Ποιοι κίνδυνοι μπορεί να εμφανισθούν κατά τη χρησιμοποίηση ενός ρυμουλκούμενου με φρένα αδράνειας, μετά από μακρό χρονικό διάστημα ακινησίας:

α. Τα φρένα του ρυμουλκούμενου είναι δυνατόν, εξ αιτίας στρώματος σκουριάς, να λειτουργούν αναποτελεσματικά ή να μη λειτουργούν καθόλου.	Σ
β. Καλωδιακές συνδέσεις μπορεί να έχουν βλάβη και δεν ενεργοποιούνται τα φρένα αδράνειας.	Λ

**86** Διαπιστώνετε ότι η εξάτμιση του αυτοκινήτου σας εκπέμπει πάρα πολύ καπνό. Πρέπει να μερμηνήσετε για επισκευή του αυτοκινήτου και γιατί:

α. Όχι, διότι η εκπομπή καπνού μετά από μερικές ημέρες σταματά μόνη της.	Λ
β. Ναι, διότι προκαλείτε υψηλή ρύπανση της ατμόσφαιρας.	Σ
γ. Ναι, διότι είναι δυνατόν κατά το προσέρασμα να εμποδίσετε την ορατότητα των άλλων.	Λ



**87** Ποιος είναι υπεύθυνος για την καλή κατάσταση κυκλοφορίας ενός οχήματος που έχει άδεια κυκλοφορίας:

α. Ο ιδιοκτήτης ή ο κάτοχος του αυτοκινήτου.	Σ
β. Η ασφαλιστική εταιρεία.	Λ
γ. Ο οδηγός.	Λ

**88** Τι μπορεί να συμβεί, όταν οι τροχοί του ίδιου άξονα παρουσιάζουν ανομοιόμορφη πέδηση:

α. Το όχημα μπορεί να φύγει πλευρικά.	Σ
β. Ο τροχός που φρενάρει λιγότερο ακινητοποιείται πρώτος.	Λ
γ. Το μήκος φρεναρίσματος μικραίνει.	Λ

## ΟΙ ΕΚΤΑΚΤΕΣ ΚΑΤΑΣΤΑΣΕΙΣ

**01** Πότε πρέπει να χρησιμοποιείτε τα φώτα έκτακτης ανάγκης (αλάρημ):

- α. Μόνο όταν το όχημα χαλάει στο δρόμο. Λ
- β. Μόνο όταν το όχημα κινείται με μειωμένη ταχύτητα. Λ
- γ. Κάθε φορά που χαλάει το όχημα στο δρόμο ή κινείται με μειωμένη ταχύτητα (σε δρόμο που αναπτύσσονται μεγάλες ταχύτητες) ή είναι το τελευταίο όχημα μιας σειράς οχημάτων της οποίας η κυκλοφορία επιβραδύνεται ξαφνικά. Σ

**02** Πρέπει να κορνάρετε:

- α. Για να κάνετε γνωστή την παρουσία σας σε άλλους χρήστες του δρόμου, σε περίπτωση κινδύνου ή έκτακτης ανάγκης. Σ
- β. Για να επικοινωνείτε με άλλους χρήστες του δρόμου. Λ
- γ. Για να δείχνετε τον εκνευρισμό σας σε άλλους χρήστες του δρόμου. Λ
- δ. Για να δίνετε σήμα σε άλλους χρήστες του δρόμου ότι έκαναν κάποιο λάθος. Λ

**03** Έχετε υποχρέωση προς τους άλλους χρήστες της οδού για συνεχή προσοχή και αμοιβαίο σεβασμό. Τι σημαίνει αυτό:

- α. Η οδική ασφάλεια προϋποθέτει το προσωπικό ενδιαφέρον σας προς τους άλλους χρήστες. Σ
- β. Πρέπει να αναμένετε πάντοτε σωστή συμπεριφορά των άλλων χρηστών. Λ

**04** Πώς συμπεριφέρεσθε εάν, ενώ οδηγείτε με αναμμένα τα μεγάλα φώτα (πορείας), ξαφνικά παρουσιαστούν άγρια ζώα στο βάθος του πεδίου που φωτίζεται:

- α. Κορνάρετε και φρενάρτε. Σ
- β. Συνεχίζετε την πορεία σας με αναμμένα τα φώτα πορείας. Λ
- γ. Ανάβετε αμέσως τα μεσαία φώτα (διαπαιρωσέως). Λ

**05** Για να είναι αποτελεσματική η πέδηση σε περίπτωση έκτακτης ανάγκης πρέπει να επιτυγχάνεται το μπλοκάρισμα των τροχών:

- α. ΝΑΙ Λ
- β. ΟΧΙ Σ

**06** Σε περίπτωση έκτακτης ανάγκης, μπορείτε να χρησιμοποιήσετε τον εκκινητή (μίξα) για να προωθήσετε ή να οπισθοδρομήσετε μερικά μέτρα το όχημά σας:

- α. ΝΑΙ Σ

**07** Η περιστασιακή ρυμούλκηση άλλου οχήματος:

- α. Επιτρέπεται υπό όρους αλλά δεν συνιστάται. Σ
- β. Απαγορεύεται. Λ

**08** Η ευστάθεια του οχήματός σας μπορεί να επηρεαστεί από πλευρικούς ανέμους. Αυτό είναι πιο πιθανό όταν οδηγείτε σε:

- α. Τμήμα δρόμου ελεύθερο από πλευρικά εμπόδια. Σ
- β. Μέσα σε μια σήραγγα. Λ
- γ. Σε μια κατοικημένη περιοχή. Λ

**09** Όταν οδηγείτε το αυτοκίνητό σας φορτωμένο βαριά, η πίεση των ελαστικών σας πρέπει να είναι:

- α. Αυξημένη. Σ
- β. Μειωμένη. Λ
- γ. Η ίδια όπως κανονικά. Λ

**10** Σε περίπτωση βλάβης του συστήματος πεδήσεως:

- α. Βάζετε χαμηλότερη ταχύτητα, χρησιμοποιείτε το χειρόφρενο πατώντας συνεχώς το κουμπί, ψάχνετε για περιοχή με ελεύθερο χώρο και συνεχώς ασκείτε αλληπάλληλες πιέσεις στο πεντάλ φρένων. Σ
- β. Σηκώνετε με επιμονή το χειρόφρενο. Λ

**11** Αν σταματήσετε από βλάβη πάνω σε μια ισόπεδη σιδηροδρομική διάβαση, η πρώτη σας ενέργεια είναι να:

- α. Τηλεφωνήσετε στον υπεύθυνο της διαβάσεως. Λ
- β. Σπρώξετε το όχημα έξω από τη διάβαση. Λ
- γ. Βγάλετε όλους τους επιβάτες από το όχημα και να τους απομακρύνετε. Σ

**12** Σε δρόμους εντός κατοικημένων περιοχών το προειδοποιητικό τρίγωνο πρέπει να τοποθετείται πίσω από το όχημα τουλάχιστον στα:

- α. 50 m. Λ
- β. 20 m. Σ

- 13** Θα πρέπει να ελέγξετε τα φρένα σας μετά από οδήγηση μέσα από λιμνάζοντα νερά επειδή:
- α. Τα φρένα σας μπορεί να έχουν υπερθερμανθεί. Λ  
 β. Τα φρένα σας μπορεί να έχουν βραχεί. Σ  
 γ. Το νερό μπορεί να έχει μπει στο υδραυλικό κύκλωμα. Λ

- 14** Ταξιδεύετε με 100 km/h σε ένα ελεύθερο ευθύγραμμο τμήμα δρόμου. Ένα ελαστικό σκάει και το αυτοκίνητό σας αρχίζει να ταλαντώνεται. Τότε θα πρέπει να:
- α. Κρατήσετε στιβαρά το τιμόνι ώστε να διατηρήσετε τον έλεγχο και να επιβραδύνετε ομαλά. Σ  
 β. Κάνετε ένα φρενάρισμα άμεσης ανάγκης. Λ

- 15** Το όχημά σας έμεινε από βλάβη σε έναν επαρχιακό δρόμο. Τι πρέπει να προσέξετε κατά τη ρυμούλκηση:
- α. Να θέσετε σε λειτουργία και στα δύο οχήματα τα φώτα έκτακτης ανάγκης (αλάρι). Σ  
 β. Από την επομένη είσοδο να μπείτε στον αυτοκινητόδρομο, διότι σε αυτόν μπορείτε να οδηγήσετε με σταθερή ταχύτητα. Λ

- 16** Επηρεάζετε λιγότερο από πλευρικούς ανέμους εάν οδηγείτε:
- α. Ένα ποδήλατο. Λ  
 β. Ένα αυτοκίνητο. Σ  
 γ. Ένα όχημα με υψηλή πλευρική επιφάνεια. Λ  
 δ. Μια μοτοσυκλέτα. Λ

- 17** Σε περίπτωση ενάρξεως πυρκαγιάς στο όχημά σας:
- α. Διακόπτετε τη λειτουργία του κινητήρα, απομακρύνετε όλον τον κόσμο και σβήνετε τη φωτιά με τον πυροσβεστήρα και στην ανάγκη με άμμο ή χώμα. Σ  
 β. Ρίχνετε νερό στις φλόγες. Λ

- 18** Το σύστημα αντιμπλοκαρίσματος τροχών «ABS»:
- α. Αποτρέπει, κατά την πέδηση, το μπλοκάρισμα των τροχών και επιτρέπει, ενώ φρενάρετε, να διατηρείτε τον έλεγχο του οχήματος. Σ  
 β. Επιτρέπει να μειώσετε την απόσταση ασφαλείας. Λ

- 19** Σε δρόμους εκτός κατοικημένων περιοχών που δεν είναι αυτοκινητόδρομοι ή οδοί ταχείας κυκλοφορίας, το προειδοποιητικό τρίγωνο πρέπει να τοποθετείται πίσω από το όχημα τουλάχιστον στα:
- α. 50 m. Σ  
 β. 100 m. Λ

- 20** Ένας σιδηροδρομικός υπάλληλος κουνάει σε μία διάβαση σιδηροδρομικής γραμμής ένα κόκκινο φως. Πώς συμπεριφέρεσθε:
- α. Σταματάτε σε ασφαλή απόσταση πριν από τη διάβαση της σιδηροδρομικής γραμμής. Σ  
 β. Περνάτε σιγά τις σιδηροτροχιές. Λ  
 γ. Περνάτε τις σιδηροτροχιές επιταχύνοντας. Λ

- 21** Ρυμουλκείτε μια μπαγκαζιέρα (τρέιλερ) και αυτή αρχίζει να ταλαντεύεται. Θα πρέπει να:
- α. Αυξήσετε ταχύτητα και να κρατήσετε στιβαρά το τιμόνι. Λ  
 β. Φρενάρετε απότομα και να κρατήσετε στιβαρά το τιμόνι. Λ  
 δ. Αφήσετε απαλά το γκάζι. Σ

- 22** Σε αυτοκινητόδρομο ή σε δρόμο ταχείας κυκλοφορίας το προειδοποιητικό τρίγωνο πρέπει να τοποθετείται πίσω από το όχημα τουλάχιστον στα:
- α. 50 m. Λ  
 β. 100 m. Σ



01



Το σήμα τελών κυκλοφορίας μπορεί να τοποθετείται στο άνω ή κάτω αριστερό μέρος του ανεμοθώρακα (παρμπρίζ) ή πίσω από τον εσωτερικό καθρέπτη:

ΝΑΙ	Σ
ΟΧΙ	Λ

02



Σε έναν έλεγχο της Τροχαίας πρέπει να παρουσιάσετε υποχρεωτικά:

Τη νόμιμη άδεια οδήγησης, το τυχόν απαιτούμενο πιστοποιητικό επαγγελματικής ικανότητας, την άδεια κυκλοφορίας του οχήματος, το αποδεικτικό ασφαλίσεως και όπου απαιτούνται, το δελτίο τεχνικού ελέγχου και την κάρτα ελέγχου καυσαερίων.

Σ

Τη νόμιμη άδεια οδήγησης και την άδεια κυκλοφορίας του οχήματος.

Λ

Την άδεια κυκλοφορίας του οχήματος.

Λ

03



Εάν η άδειά σας έχει τον όρο «οδήγηση με γυαλιά»:

Διαπράττετε παράβαση αν δεν τα φοράτε όταν οδηγείτε.

Σ

Μπορείτε να οδηγείτε χωρίς να τα φοράτε.

Λ

04



Εάν η άδειά σας έχει τον όρο «οδήγηση με γυαλιά»:

Μπορείτε να οδηγείτε χωρίς να τα φοράτε.

Λ

Μπορείτε να φοράτε φακούς επαφής.

Σ

05



Η παραβίαση προτεραιότητας επιφέρει ποινή Σ.Ε.Σ.Ο.:

ΝΑΙ	Σ
ΟΧΙ	Λ

**06** Το Σ.Ε.Σ.Ο. αφήνει στον οδηγό περιθώριο για λάθη και τιμωρεί τον υπότροπο:

α. ΝΑΙ Σ  
β. ΟΧΙ Λ

**07** Εάν συγκεντρώσετε το ανώτατο όριο βαθμών ποινής:

α. Σας αφαιρείται η άδεια οδήγησης και για να οδηγήσετε ξανά πρέπει να ξαναδώσετε εξετάσεις. Σ  
β. Σας κατάσχουν την άδεια. Λ

**08** Οι παραβάσεις τιμωρούνται συνήθως με:

α. Πρόστιμα, ποινές φυλακίσεως, προσωρινή ή οριστική αφαίρεση της άδειας οδήγησης, αφαίρεση πινακίδων του οχήματος. Σ  
β. Κατάσχεση του οχήματος. Λ

**09** Εάν φοράτε φακούς επαφής πρέπει να έχετε επίσης στο όχημα ένα ζευγάρι γυαλιών διαθέσιμο κάθε στιγμή:

α. ΝΑΙ Σ  
β. ΟΧΙ Λ

**10** Ανάμεσα σε αυτές τις παραβάσεις ποιες αποτελούν πταίσμα:

α. Η υπέρβαση του ορίου ταχύτητας κατά 20 km/h. Σ  
β. Περιεκτικότητα αλκοόλ στο αίμα μεγαλύτερη από 1,10 γραμμάρια ανά λίτρο αίματος. Λ

**11** Η άδεια Β κατηγορίας θα σας επιτρέψει να οδηγήσετε:

α. Ένα όχημα 10 θέσεων αν μεταφέρετε μόνο 8 επιβάτες. Λ  
β. Ένα φορτηγό όχημα του οποίου το μεικτό βάρος δεν υπερβαίνει τα 3.500 kg. Σ  
γ. Μία μοτοσυκλέτα. Λ

**12** Η άδεια Β κατηγορίας θα σας επιτρέψει να οδηγήσετε:

α. Ένα επιβατηγό όχημα που περιλαμβάνει 9 θέσεις με αυτήν του οδηγού. Σ  
β. Ένα όχημα του οποίου το βάρος με φορτίο δεν υπερβαίνει τα 5.000 kg. Λ  
γ. Μία μοτοσυκλέτα. Λ

**13** Ανάμεσα σε αυτές τις παραβάσεις, ποια μπορεί να διωχθεί ως πλημμέλημα:

α. Η φυγή σε ατύχημα. Σ  
β. Η έλλειψη σεβασμού στην πινακίδα STOP. Λ

**14** Ανάμεσα σε αυτές τις παραβάσεις ποια μπορεί να διωχθεί ως πλημμέλημα:

α. Ο μη σεβασμός της στάσεως στο σήμα παραχωρήσεως προτεραιότητας. Λ  
β. Η υπέρβαση του ορίου ταχύτητας πάνω από 40 km/h από την επιτρεπόμενη. Σ

**15** Ανάμεσα σε αυτές τις παραβάσεις ποια μπορεί να διωχθεί ως πλημμέλημα:

α. Η μη ακινητοποίηση του οχήματος στην πινακίδα STOP. Λ  
β. Περιεκτικότητα αλκοόλ στο αίμα ανώτερη από 1,10 γραμμάρια ανά λίτρο αίματος. Σ

**16** Αποτελεί παράβαση να οδηγείτε ένα αυτοκίνητο με φώτα που δεν λειτουργούν:

α. Κατά τη διάρκεια της νύκτας. Λ  
β. Κατά τη διάρκεια της ημέρας. Λ  
γ. Οποιαδήποτε ώρα. Σ

**17** Έχετε εμπλακεί σε ένα ατύχημα μόνο με τραυματισμό. Θα πρέπει να αναφέρετε το ατύχημα στην αστυνομία μέσα σε:

α. 24 ώρες. Λ  
β. 48 ώρες. Λ  
γ. Το ταχύτερο δυνατόν. Σ

**18** Σε ποια περίπτωση μπορούν οι αρχές να διατάξουν την επανεξέταση στην οδήγηση ενός προσώπου που έχει άδεια οδήγησης:

α. Αν υπάρχουν αμφιβολίες για την ικανότητα να οδηγεί. Σ  
β. Αν προκάλεσε τροχαίο ατύχημα. Λ  
γ. Μετά τη λήξη της ισχύος της άδειας οδήγησης. Λ

**19** Ποιο άτομο επιτρέπεται να αφήσετε να οδηγήσει το όχημά σας:

α. Κάτοχο διπλώματος, που του δίνει το δικαίωμα να οδηγεί όχημα της ίδιας κατηγορίας με το δικό σας. Σ  
β. Άτομο ηλικίας άνω των 18 ετών, που γνωρίζει να οδηγεί ή εκπαιδεύεται στην οδήγηση. Λ  
γ. Κανένα. Λ

**20** Μεταφέρετε δύο παιδιά 13 ετών και τους γονείς τους στο αυτοκίνητό σας. Η ευθύνη για το εάν τα παιδιά φορούν ζώνες ασφαλείας έγκειται:

α. Στους γονείς των παιδιών. Λ  
β. Στα ίδια τα παιδιά. Λ  
γ. Στους επιβάτες των μπροστινών καθισμάτων. Λ  
δ. Σε εσάς τον οδηγό. Σ

- 21** Χρειάζεται να φοράτε γυαλιά ή φακούς επαφής έτσι, ώστε να καλύπτετε το ελάχιστο επιτρεπόμενο από το νόμο όριο οράσεως για να οδηγείτε. Πρέπει να τα φοράτε όταν οδηγείτε:
- |   |   |
|---|---|
| α. Πάντοτε.                                 | Σ |
| β. Μόνο τη νύκτα.                           | Λ |
| γ. Σε περίπτωση περιορισμένης ορατότητας.   | Λ |
| δ. Μόνο όταν νοιώθετε ότι είναι απαραίτητο. | Λ |

- 22** Έχετε εμπλακεί σε ένα ατύχημα μόνο με υλικές ζημιές. Θα πρέπει να ενημερώσετε τον ζημιωθέντα άμεσα ή έμμεσα μέσα σε:
- |               |   |
|---------------|---|
| α. 24 ώρες.   | Σ |
| β. 48 ώρες.   | Λ |
| γ. 7 ημέρες.  | Λ |
| δ. 14 ημέρες. | Λ |

- 23** Ποια μέγιστη ταχύτητα πρέπει να είναι σε θέση, εκ κατασκευής, να αναπτύσσει το όχημά σας, για να έχετε δικαίωμα να οδηγείτε με αυτό σε αυτοκινητόδρομο:
- |                             |   |
|-----------------------------|---|
| α. Μεγαλύτερη από 50 km/h.  | Σ |
| β. Μεγαλύτερη από 100 km/h  | Λ |
| γ. Μεγαλύτερη από 120 km/h. | Λ |

- 24** Το συμβόλαιο ασφάλισης καλύπτει τα πρόστιμα που επιβάλλονται από το δικαστήριο:
- |        |   |
|--------|---|
| α. ΝΑΙ | Λ |
| β. ΟΧΙ | Σ |

- 25** Σε ποια περίπτωση πρέπει να δηλώσετε στην Υπηρεσία εκδόσεως αδειών κυκλοφορίας τις τροποποιήσεις (που τυχόν γίνονται) στο επιβατηγό σας αυτοκίνητο:
- |  |   |
|--|---|
| α. Στην περίπτωση τοποθέτησεως μιας σχάρας (αποσκευών) στην οροφή. | Λ |
| β. Στην περίπτωση αλλαγής χρωματισμού.                             | Σ |
| γ. Στην περίπτωση εγκαταστάσεως ενός ραδιοφώνου.                   | Λ |

- 26** Τι δηλώνει το αυτοκόλλητο σήμα στην πίσω πινακίδα κυκλοφορίας ενός επιβατηγού αυτοκινήτου:
- |  |   |
|--|---|
| α. Την προθεσμία για τον επόμενο τεχνικό έλεγχο.                 | Σ |
| β. Την προθεσμία για τον επόμενο έλεγχο των καυσαερίων.          | Λ |
| γ. Την προθεσμία που λήγουν τα τέλη κυκλοφορίας του αυτοκινήτου. | Λ |

- 27** Σε ποια περίπτωση πρέπει να δηλώσετε στην υπηρεσία εκδόσεως αδειών κυκλοφορίας, τις τροποποιήσεις (που πρόκειται να γίνουν) στο επιβατηγό σας αυτοκίνητο:
- |  |   |
|--|---|
| α. Στην περίπτωση που λόγω της επισκευής του πλαισίου ο χαραγμένος αριθμός πλαισίου αναμένεται να αλλοιωθεί. | Σ |
| β. Στην περίπτωση τοποθέτησεως ζωνών ασφαλείας και στα πίσω καθίσματα.                                       | Λ |

- 28** Επιτρέπεται να οδηγείτε με φακούς επαφής:
- |        |   |
|--------|---|
| α. ΝΑΙ | Σ |
| β. ΟΧΙ | Λ |



**01** Οι τριοδικοί καταλύτες μειώνουν την εκπομπή μονοξειδίου του άνθρακα, οξειδίου του αζώτου και υδρογονανθράκων μέχρι και:

α. 50 %.	Λ
β. 60 %.	Λ
γ. 70 %.	Λ
δ. 90 %.	Σ

**02** Ποιος τρόπος οδήγησης βοηθά στην εξοικονόμηση καυσίμου:

α. Να οδηγείτε προνοητικά και να αφήνετε το γκάζι έγκαιρα.	Σ
β. Να οδηγείτε με το μέγιστο αριθμό στροφών.	Λ
γ. Να οδηγείτε με τον ελάχιστο αριθμό στροφών.	Λ

**03** Πώς μπορεί να μειωθεί η κατανάλωση καυσίμου:

α. Με τη σωστή πίεση στα ελαστικά του αυτοκινήτου σας.	Σ
β. Να ανοίγετε λίγο το πλευρικό παράθυρο κατά την οδήγηση.	Λ

**04** Πώς επιτυγχάνετε να διανύετε περισσότερα χιλιόμετρα με λιγότερο καύσιμο:

α. Με το να μην επιταχύνετε απότομα και να μη φρενάρете χωρίς λόγο.	Σ
β. Με το να εξαντλείτε, όσο είναι δυνατόν, τον αριθμό στροφών για κάθε σχέση ταχύτητας στο κιβώτιο.	Λ

**05** Πώς είναι δυνατόν να γίνει εξωτερικά εμφανής μία υπερβολική κατανάλωση καυσίμου, εξ αιτίας λανθασμένης ρυθμίσεως του κινητήρα:

α. Από τον άσπρο καπνό της εξατμίσεως.	Λ
β. Από το μπλε καπνό της εξατμίσεως.	Λ
γ. Από το μαύρο καπνό της εξατμίσεως.	Σ

**06** Πότε θα πρέπει να σβήνετε τον κινητήρα, προκειμένου να εξοικονομήσετε καύσιμο και να ελαττώσετε τη ρύπανση του περιβάλλοντος:

α. Όταν ακινητοποιείσθε για αρκετό χρόνο σε μία κυκλοφοριακή συμφόρηση.	Σ
β. Κάθε φορά που σταματάτε σε μία πινακίδα S-TOP.	Λ

**07** Πώς μπορείτε ιδιαίτερα μέσα στην πόλη, να συμπεριφέρεσθε έτσι, ώστε να εξοικονομήσετε καύσιμο και να προστατεύετε το περιβάλλον:

α. Να πατάτε το γκάζι, όταν είναι αναμμένο το κόκκινο φανάρι του σηματοδότη και να φρενάρете απότομα όταν τον πλησιάζετε πολύ.	Λ
β. Να οδηγείτε με προνοητικότητα για να αποφεύγετε τις περιττές επιταχύνσεις ή το άσκοπο φρενάρισμα.	Σ

**08** Πώς μπορούν οι εργαζόμενοι, που πηγαίνουν με το αυτοκίνητό τους στην εργασία τους, να εξοικονομούν ενέργεια:

α. Να σχηματίζουν ομάδες μετακινήσεως (με το ίδιο όχημα).	Σ
β. Να ακολουθούν σταθερή διαδρομή.	Λ

**09** Πώς μπορούν οι εργαζόμενοι, που πηγαίνουν με το αυτοκίνητό τους στην εργασία τους, να εξοικονομούν ενέργεια:

α. Να αποφεύγουν κυκλοφοριακές αιχμές, εάν έχουν ελαστικό ωράριο.	Σ
β. Να χρησιμοποιούν αυτοκίνητο μεγάλου κυβισμού.	Λ

**10** Ποιες διαδρομές πρέπει να αποφεύγετε για να εξοικονομήσετε καύσιμο:

α. Κοντινές διαδρομές, όπως στο περίπτερο της γειτονιάς σας.	Σ
β. Διαδρομές από δρόμους με μικρή κίνηση.	Λ

**11** Με ποιο τρόπο μπορείτε να εξοικονομήσετε καύσιμο όταν περιμένετε πολύ ώρα εμπρός από κλειστά κινητά φράγματα σιδηροδρομικών γραμμών:

α. Με το να κλείσετε το ραδιόφωνο.	Λ
β. Με το να διακόψετε τη λειτουργία του κινητήρα.	Σ

**12** Πώς μπορείτε, ιδιαίτερα μέσα στην πόλη, να συμπεριφέρεσθε έτσι, ώστε να εξοικονομήσετε καύσιμο και να προστατεύετε το περιβάλλον:

α. Να χρησιμοποιείτε μέσα μαζικής μεταφοράς.	Σ
β. Να χρησιμοποιείτε το αυτοκίνητό σας ακόμα και αν εξυπηρετείσθε με τα μέσα μαζικής μεταφοράς.	Λ

**13** Τι μπορεί να συντελέσει στο να εξοικονομήσετε καύσιμο και να ελαττώσετε την επιβάρυνση του περιβάλλοντος:

α. Κατά την έρευνα αγοράς του αυτοκινήτου σας να λάβετε υπόψη σας την κατανάλωση του καυσίμου.	Σ
β. Να χρησιμοποιείτε το όχημά σας για κάθε διαδρομή.	Λ

**14** Πώς μπορείτε να εξοικονομήσετε καύσιμο:

α. Να οδηγείτε με υψηλό αριθμό στροφών στον κινητήρα.	Λ
β. Να σβήνετε τον κινητήρα όταν πρέπει να περιμένετε πολύ ώρα.	Σ
γ. Να διατηρείτε τη σχάρα οροφής, όταν δεν πρόκειται να χρησιμοποιηθεί.	Λ

**15** Ποιος τρόπος οδήγησης είναι ιδιαίτερα οικονομικός και συμβάλλει στην προστασία του περιβάλλοντος:

- α. Έγκαιρη αλλαγή της ταχύτητας με την αμέσως μεγαλύτερη. Σ
- β. Οδήγηση εξαντλώντας τον αριθμό στροφών κάθε ταχύτητας (του κιβωτίου). Λ
- γ. Έγκαιρο ανέβασμα της ταχύτητας στο κιβώτιο προ ανηφόρας. Λ

**16** Με ποιον τρόπο καταναλώνετε, χωρίς αιτία, καύσιμο κατά τη λειτουργία ενός αυτοκινήτου:

- α. Όταν δεν οδηγείτε επί μακρόν με τραβηγμένο τον αέρα εκκινήσεως (τσοκ). Λ
- β. Όταν οδηγείτε έχοντας στα ελαστικά την προτεινόμενη πίεση αέρα. Λ
- γ. Όταν οι στροφές βραδυπορείας του κινητήρα (ρελαντί) είναι πολύ υψηλές. Σ

**17** Ποιες είναι οι προϋποθέσεις για μια συμφέρουσα κατανάλωση καυσίμων και κατά το δυνατόν μικρή εκπομπή βλαβερών ουσιών:

- α. Ένας κινητήρας που είναι καλά συντηρημένος και σωστά ρυθμισμένος. Σ
- β. Γρήγορο ξεκίνημα και δυνατή επιτάχυνση. Λ
- γ. Πίεση στα ελαστικά χαμηλότερη της κανονικής. Λ

**18** Τι μπορεί να αυξήσει την κατανάλωση καυσίμου:

- α. Η οδήγηση με καινούργιο φίλτρο αέρα. Λ
- β. Η οδήγηση με το μέγιστο αριθμό στροφών. Σ
- γ. Η οδήγηση χωρίς περιττό βάρος. Λ

**19** Ποιος τρόπος οδήγησης προκαλεί αυξημένη κατανάλωση καυσίμου:

- α. Ομαλό ξεκίνημα. Λ
- β. Συχνές επιταχύνσεις και φρεναρίσματα. Σ
- γ. Σταθερή πορεία. Λ

**20** Τι πρέπει να προσέχετε, ώστε να προστατεύετε το περιβάλλον:

- α. Να αποφεύγετε να οδηγείτε χωρίς λόγο. Σ
- β. Να οδηγείτε με όσο το δυνατόν περισσότερες στροφές στον κινητήρα. Λ

**21** Η οικονομική οδήγηση:

- α. Μειώνει την κατανάλωση καυσίμων, βελτιώνει την ασφάλεια και είναι ευεργετική για το περιβάλλον. Σ
- β. Αυξάνει τη φθορά του οχήματος. Λ

**22** Ποιος τρόπος οδήγησης εξασφαλίζει μειωμένη κατανάλωση καυσίμου και προστασία του περιβάλλοντος:

- α. Απότομο ξεκίνημα με το άναμμα του «πράσινου». Λ
- β. Οδήγηση με υψηλό αριθμό στροφών και μικρή σχέση στο κιβώτιο ταχυτήτων. Λ
- γ. Οδήγηση με τραβηγμένο το τσοκ. Λ
- δ. Κανένας από τους παραπάνω. Σ

**23** Κατά τις ώρες αιχμής, καταναλώνετε στην κυκλοφορία μέσα στην πόλη, περισσότερο ή λιγότερο καύσιμο από ό,τι τις άλλες ώρες της ημέρας:

- α. Περισσότερο, διότι πρέπει να επιταχύνετε και να φρενάρετε συχνότερα. Σ
- β. Λιγότερο, διότι πρέπει να οδηγείτε περισσότερο με χαμηλές ταχύτητες. Λ

**24** Τι συνέπειες έχει μία σημαντική ελάττωση της προτεινόμενης πίεσης ελαστικών:

- α. Η επιβάρυνση του περιβάλλοντος μειώνεται. Λ
- β. Η κατανάλωση καυσίμου και οι εκπομπές επιβλαβών ουσιών αυξάνονται. Σ
- γ. Ασφαλέστερη οδήγηση. Λ

**25** Πού πρέπει να τοποθετήσετε, κατά το δυνατόν, τις αποσκευές σας για να εξοικονομήσετε καύσιμο:

- α. Επάνω στη σκάρα της οροφής. Λ
- β. Στο χώρο αποσκευών (πορτ μπαγκάζ). Σ
- γ. Σε ένα ρυμουλκούμενο μεταφοράς αποσκευών (μπαγκαζιέρα). Λ

**26** Γιατί πρέπει μία χαλασμένη εξάτμιση να διορθωθεί χωρίς καθυστέρηση:

- α. Διότι τμήματα της εξάτμισης θα πέσουν στο οδόστρωμα. Λ
- β. Διότι προκαλείται αυξημένος θόρυβος που ενοχλεί τους άλλους. Σ

**27** Γνωρίζετε ότι αν ένα όχημα βρίσκεται σε καλή κατάσταση, συντηρείται σωστά και το οδηγείτε συνετά (οικονομική οδήγηση) καταναλώνει λιγότερη ενέργεια και εκπέμπει μικρότερη ποσότητα καυσαερίων στην ατμόσφαιρα:

- α. ΟΧΙ Λ
- β. ΝΑΙ Σ
- γ. Εξαρτάται από το αυτοκίνητο. Λ

- 28** **Γιατί πρέπει να αποφεύγετε το, άσκοπα απότομο και δυνατό ξεκίνημα:**
- α. Διότι με αυτόν τον τρόπο υπερχαταπονείται η ζώνη ασφαλείας. Λ
- β. Διότι με αυτό τον τρόπο αυξάνεται πολύ η κατανάλωση καυσίμων και η ρύπανση του αέρα. Σ

- 29** **Σε περίπτωση μη αντικατάσεως του κορεσμένου (φθαρμένου) καταλύτη βενζινοκίνητου αυτοκινήτου τι συμβαίνει:**
- α. Τίποτε. Λ
- β. Αυξάνεται σημαντικά η ισχύς του κινητήρα. Λ
- γ. Εκπέμπονται από το αυτοκίνητο αυξημένες ρυπογόνες ουσίες. Σ



# Π Ε Ρ Ι Ε Χ Ο Μ Ε Ν Α

ΕΙΣΑΓΩΓΗ .....	1
----------------	---

## ΜΕΡΟΣ ΠΡΩΤΟ ΓΝΩΡΙΜΙΑ ΜΕ ΤΟ ΑΥΤΟΚΙΝΗΤΟ, ΣΗΜΑΝΣΗ, ΣΗΜΑΤΟΔΟΤΗΣΗ

<b>Κεφάλαιο 1</b>	<b>Γνωριμία με το αυτοκίνητο .....</b>	<b>7</b>
-------------------	--	----------

1.1 Ποδομοχλοί (πεντάλ) επιταχύνσεως (γκάζι), πεδήσεως (φρένου), συμπλέξεως (ντεμπραγιαζ) .....	7
1.2 Άλλοι μηχανισμοί του αυτοκινήτου .....	9
1.3 Ο πίνακας οργάνων του αυτοκινήτου σας .....	12
1.4 Όργανα φωτεινών ενδείξεων .....	12
1.5 Φωτισμός .....	14
1.6 Θέση οδηγήσεως .....	15
1.7 Ζώνες ασφαλείας .....	18
1.8 Έλεγχοι πριν θέσετε σε λειτουργία τον κινητήρα και ξεκινήσετε το αυτοκίνητο .....	20

<b>Κεφάλαιο 2</b>	<b>Η σήμανση και η σηματοδότηση .....</b>	<b>21</b>
-------------------	---	-----------

2.1 Γενικές αρχές .....	21
2.2 Κατακόρυφη σήμανση – Πινακίδες .....	21
2.3 Οριζόντια σήμανση .....	43
2.3.1 Οι διαγραμμίσεις .....	43
2.4 Λοιπές οριζόντιες σημάνσεις – Αναγραφές επάνω στο οδόστρωμα .....	48
2.5 Η φωτεινή σηματοδότηση .....	50

## ΜΕΡΟΣ ΔΕΥΤΕΡΟ ΟΔΗΓΗΣΗ ΚΑΙ ΚΥΚΛΟΦΟΡΙΑ

<b>Κεφάλαιο 3</b>	<b>Οι διασταυρώσεις .....</b>	<b>55</b>
-------------------	-------------------------------	-----------

3.1 Διασταυρώσεις .....	55
3.2 Ισόπεδες σιδηροδρομικές διαβάσεις .....	64

<b>Κεφάλαιο 4</b>	<b>Η ταχύτητα .....</b>	<b>67</b>
-------------------	-------------------------	-----------

4.1 Τα όρια ταχύτητας .....	67
4.2 Η συμπεριφορά .....	68

<b>Κεφάλαιο 5</b>	<b>Η θέση στο οδόστρωμα .....</b>	<b>73</b>
-------------------	-----------------------------------	-----------

5.1 Η θέση στο οδόστρωμα σε κανονική πορεία .....	73
5.2 Η θέση στο οδόστρωμα κατά την αλλαγή κατευθύνσεως .....	74

<b>Κεφάλαιο 6</b>	<b>Οι αποστάσεις ασφαλείας, πεδήσεως και ακινητοποιήσεως .....</b>	<b>77</b>
-------------------	--	-----------

6.1 Κρίσεις και λήψη αποφάσεων .....	77
6.2 Ο χρόνος αντιδράσεως .....	78
6.3 Παράγοντες που επηρεάζουν το χρόνο αντιδράσεως .....	78
6.4 Η ταχύτητα σε μέτρα ανά δευτερόλεπτο .....	79
6.5 Η σημασία της αποστάσεως ασφαλείας .....	79
6.6 Υπολογισμός της αποστάσεως ασφαλείας .....	79
6.7 Η απόσταση πεδήσεως (φρεναρίσματος) .....	80
6.8 Η απόσταση στάσεως (ακινητοποιήσεως) .....	80

<b>Κεφάλαιο 7</b>	<b>Η κυκλοφορία εντός και εκτός κατοικημένων περιοχών σε κανονικές κυκλοφοριακές συνθήκες .....</b>	<b>81</b>
-------------------	---	-----------

7.1 Στάση και στάθμευση. Γενικοί κανόνες .....	81
7.2 Απαγορεύσεις στάσεως και σταθμεύσεως .....	84

7.3 Η σήμανση για τη στάση και τη στάθμευση .....	86
7.4 Η συνάντηση με αντίθετα κινούμενα οχήματα, το προσπέρα- σμα και οι στροφές .....	88
7.5 Η συνύπαρξη με τους άλλους χρήστες της οδού .....	99
7.6 Οδικός χάρτης και δρομολόγιο .....	108
7.7 Το αλκοόλ .....	112
7.8 Τα φάρμακα και άλλες τοξικές ουσίες .....	114

**ΜΕΡΟΣ ΤΡΙΤΟ****ΟΔΗΓΗΣΗ ΣΕ ΣΥΝΘΗΚΕΣ ΠΟΥ ΠΑΡΟΥΣΙΑΖΟΥΝ ΙΔΙΑΙΤΕΡΕΣ ΔΥΣΚΟΛΙΕΣ**

<b>Κεφάλαιο 8</b>	<b>Εισερχόμενοι στην κυκλοφορία .....</b>	<b>117</b>
	8.1 Γενικά .....	117
	8.2 Ξεκίνημα από STOP, αδιέξοδο ή ιδιωτική οδό .....	117
	8.3 Η χρήση των λωρίδων επιταχύνσεως και επιβραδύνσεως .....	117
<b>Κεφάλαιο 9</b>	<b>Ο αυτοκινητόδρομος .....</b>	<b>119</b>
	9.1 Γενικά .....	119
	9.2 Οι ιδιαιτερότητες του αυτοκινητόδρομου .....	119
	9.3 Οι κανόνες οδήγησης στον αυτοκινητόδρομο .....	120
	9.4 Η στάση και η στάθμευση στον αυτοκινητόδρομο .....	124
	9.5 Η σήμανση στον αυτοκινητόδρομο .....	126
	9.6 Οδοί ταχείας κυκλοφορίας .....	130
<b>Κεφάλαιο 10</b>	<b>Η οδήγηση με περιορισμένη ορατότητα .....</b>	<b>131</b>
	10.1 Κατά τη νύκτα .....	131
	10.2 Η βροχή .....	135
	10.3 Η ομίχλη .....	136
	10.4 Το χιόνι και ο πάγος .....	137
	10.5 Ηλιοφάνεια .....	138
<b>Κεφάλαιο 11</b>	<b>Η οδήγηση με μειωμένη πρόσφυση .....</b>	<b>139</b>
	11.1 Η βροχή .....	139
	11.2 Το χιόνι .....	140
	11.3 Ο πάγος .....	141
	11.4 Ο άνεμος .....	142
	11.5 Η εξολίσθηση (ντεραπάρισμα) .....	143
<b>Κεφάλαιο 12</b>	<b>Η οδήγηση στο επαρχιακό δίκτυο .....</b>	<b>145</b>
	12.1 Στο βουνό .....	145
	12.2 Οι εναλλαγές ανάμεσα σε ανωφέρεια και κατωφέρεια .....	145
	12.3 Οδήγηση σε στενό δρόμο .....	146
	12.4 Οδήγηση σε ελικοειδή δρόμο .....	146
	12.5 Οι σήραγγες .....	146
	12.6 Η κατάσταση του δρόμου .....	147
	12.7 Στάση και στάθμευση .....	147
<b>Κεφάλαιο 13</b>	<b>Η κόπωση και η επαγρύπνηση .....</b>	<b>149</b>
	13.1 Τα οδικά ατυχήματα στην Ευρώπη και την Ελλάδα .....	149
	13.2 Η κόπωση ως αιτία ατυχημάτων .....	150
	13.3 Τα συμπτώματα από την κούραση και την υπνηλία .....	150
	13.4 Η ετοιμότητα και η επαγρύπνηση .....	151
	13.5 Οι λύσεις .....	151

**ΜΕΡΟΣ ΤΕΤΑΡΤΟ****ΕΙΔΙΚΑ ΘΕΜΑΤΑ**

<b>Κεφάλαιο 14</b>	<b>Η συμπεριφορά σε ατύχημα .....</b>	<b>155</b>
	14.1 Γενικά .....	155

	14.2 Η εγκατάλειψη και η μη παροχή βοήθειας σε άτομα που κινδυνεύουν .....	155
	14.3 Η συμπεριφορά σε ατύχημα που εμπλέκεσθε .....	157
	14.4 Η συμπεριφορά σε ατυχήματα άλλων .....	158
<b>Κεφάλαιο 15</b>	<b>Η ασφάλιση του αυτοκινήτου .....</b>	<b>163</b>
	15.1 Γενικά .....	163
	15.2 Υποχρεωτικές ασφαλιστικές καλύψεις .....	163
	15.3 Προαιρετική - πρόσθετη ασφάλιση .....	164
	15.4 Ασφάλιστρα .....	164
<b>Κεφάλαιο 16</b>	<b>Λίγα λόγια για τη συντήρηση .....</b>	<b>165</b>
	16.1 Το βιβλίο του κατασκευαστή .....	165
	16.2 Ο έλεγχος των υγρών .....	166
	16.3 Ο έλεγχος των ελαστικών .....	167
	16.4 Ο φωτισμός και οι ασφάλειες .....	173
	16.5 Ο πρόσθετος εξοπλισμός .....	174
<b>Κεφάλαιο 17</b>	<b>Η οικονομική οδήγηση .....</b>	<b>175</b>
	17.1 Τα πλεονεκτήματα της οικονομικής οδήγησης .....	175
	17.2 Οι αρχές της οικονομικής οδήγησης .....	175
<b>Κεφάλαιο 18</b>	<b>Οι έκτακτες καταστάσεις .....</b>	<b>177</b>
	18.1 Η προειδοποιητική σήμανση σε περίπτωση βλάβης .....	177
	18.2 Η πέδηση (φρενάρισμα) .....	178
	18.3 Ελευθερώνοντας το οδόστρωμα .....	179
	18.4 Η ρυμούλκηση .....	179
	18.5 Η πυροκαγιά .....	180
<b>Κεφάλαιο 19</b>	<b>Οι διοικητικοί κανόνες .....</b>	<b>181</b>
	19.1 Τα έγγραφα του οχήματος και του οδηγού .....	181
	19.2 Οι κατηγορίες των αδειών οδήγησης .....	182
	19.3 Παραβάσεις και κυρώσεις .....	182
	19.4 Τεχνικός έλεγχος (ΚΤΕΟ) .....	184
	19.5 Κάρτα καυσαερίων .....	184
<b>Κεφάλαιο 20</b>	<b>Η κυκλοφορία των ατόμων με ειδικές ανάγκες .....</b>	<b>185</b>
	20.1 Γενικά .....	185
	20.2 Εάν είστε υποψήφιος οδηγός-άτομο με ειδικές ανάγκες .....	186
<b>Κεφάλαιο 21</b>	<b>Ενεργητική και παθητική ασφάλεια .....</b>	<b>189</b>
	21.1 Γενικά .....	189
	21.2 Ενεργητική ασφάλεια .....	189
	21.3 Παθητική ασφάλεια .....	191
	21.4 Μετατροπές – Διασκευές .....	193
<b>Παράρτημα Α</b>	<b>Στοιχεία μηχανολογίας επιβατηγών αυτοκινήτων .....</b>	<b>195</b>
<b>Παράρτημα Β</b>	<b>Σύστημα κυρώσεων Κ.Ο.Κ. ....</b>	<b>209</b>
<b>Παράρτημα Γ</b>	<b>Εξετάσεις υποψηφίων οδηγών αυτοκινήτων .....</b>	<b>217</b>
<b>Ερωματολόγιο</b> .....		<b>221</b>
<b>Περιεχόμενα</b> .....		<b>382</b>